

# Fiche technique Répartiteurs RLV-KS pour radiateurs à robinetterie intégrée

– pour circuit bitube  
– isolement

## Application

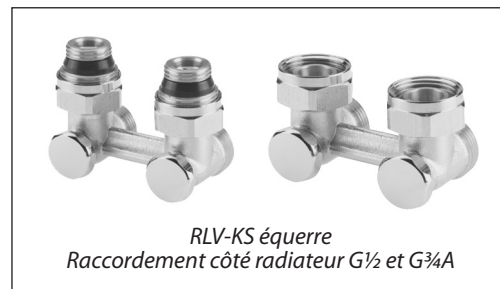
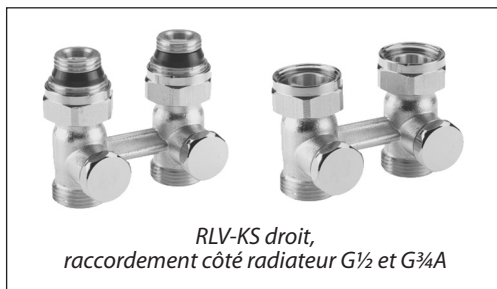

Avec les répartiteurs RLV-KS, les radiateurs universels à entraxe de 50 mm, peuvent être isolés individuellement, pour des travaux d'entretien par exemple, sans vidanger le reste de l'installation.

Le raccordement sur tube cuivre, PER ou ALUPEX est possible avec notre gamme de raccords à compression. Se reporter à la fiche technique correspondante.

Le répartiteur RLV-KS est en laiton nickelé et est disponible en versions droit et équerre.

Pour éviter les phénomènes de corrosion dans l'installation, la composition de l'eau de chauffage doit être conforme aux directives VDI 2035 (Verein Deutscher Ingenieure).

Le répartiteur peut être monté directement sur des radiateurs à raccordement  $\frac{3}{4}$ " mâle. Il peut également être monté sur des radiateurs à raccordement  $\frac{1}{2}$ " femelle, avec un adaptateur à joint.

## Installation

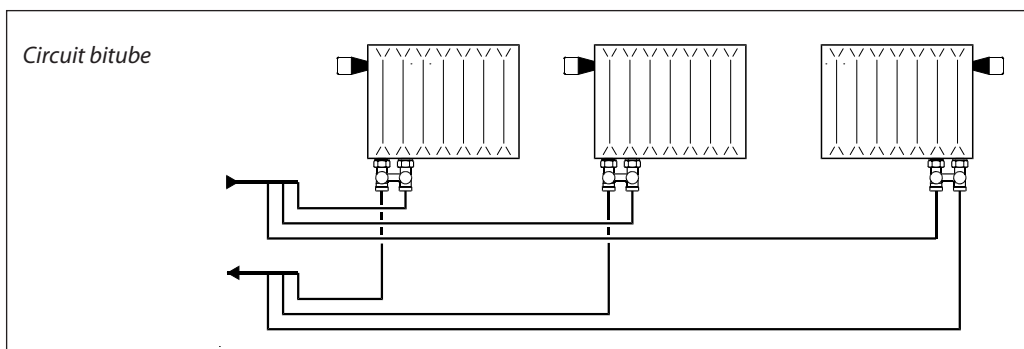

## Spécifications techniques

Type	Version	Raccordement		Pression d'utilisation maxi	Pression de test	Température maxi	K <sub>vs</sub>	N° de code
		Radiateur	Installation					
RLV-KS	Equerre	G $\frac{1}{2}$	G $\frac{3}{4}$	10 bar	16 bar	120 °C	1,3 m <sup>3</sup> /h	003L0222
	Droit							003L0220
	Equerre	G $\frac{3}{4}$ A	G $\frac{3}{4}$					003L0223
	Droit							003L0221

## Accessoires

Produit	N° de code
Adaptateur $\frac{1}{2}$ " mâle avec joint (20 pcs.)	 003L0297

Conception

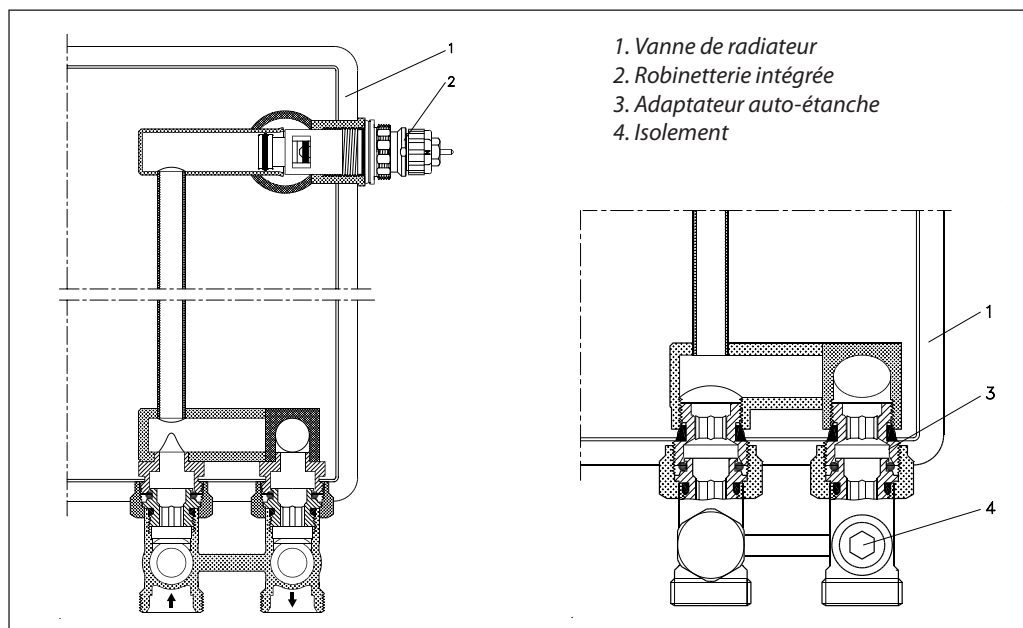

- 1. Vanne de radiateur
- 2. Robinetterie intégrée
- 3. Adaptateur auto-étanche
- 4. Isolement

Matériaux en contact avec l'eau

Corps de vanne et autres parties en métal	MS 58
Joints toriques	EPDM

Dimensions

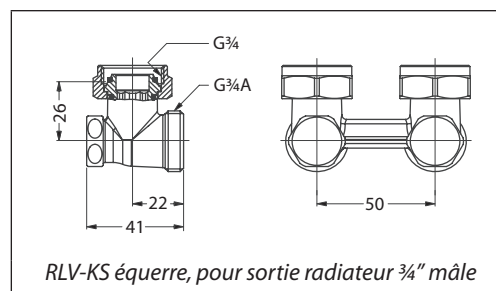
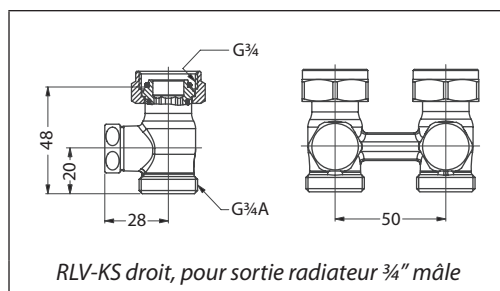
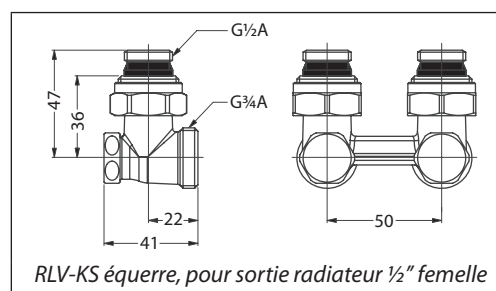
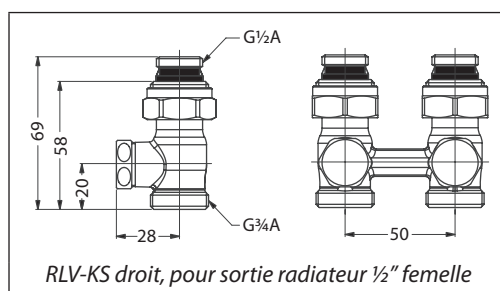

Danfoss n'assume aucune responsabilité quant aux erreurs qui se seraient glissées dans les catalogues, brochures ou autres documentations écrites. Dans un souci constant d'amélioration, Danfoss se réserve le droit d'apporter sans préavis toutes modifications à ses produits, y compris ceux se trouvant déjà en commande, sous réserve, toutefois, que ces modifications n'affectent pas les caractéristiques déjà arrêtées en accord avec le client. Toutes les marques de fabrique de cette documentation sont la propriété des sociétés correspondantes. Danfoss et le logotype Danfoss sont des marques de fabrique de Danfoss A/S. Tous droits réservés.



Danfoss N.V./S.A.

A. Gossetlaan 28  
 1702 Groot-Bijgaarden  
 Tél.: 02/525 07 11  
 Téléfax: 02/525 07 57  
 E-mail: info@danfoss.be  
 www.danfoss.be