

Tehnički podaci **Zaporni H-ventili tip RLV-KS za pločaste radijatore** - za dvocijevne sustave - zaporni

Primjena



Pomoću zapornog H-ventila tip RLV-KS može se pojedinačno svaki pločasti radijator s razmakom 50 mm između središta priključaka odvojiti kako bi se bez teškoća i bez utjecaja na druge dijelove sustava izvršili npr. radovi održavanja.

Zaporni H-ventil tip RLV-KS je poniklan i može se dobiti u ravnoj i kutnoj izvedbi. H-komad se može direktno priključiti na radijatore s vanjskim G $\frac{3}{4}$ A navojem. Uz korištenje samobrtvećeg adaptera moguće je H-komad primijeniti i za radijatore s unutrašnjim G $\frac{1}{2}$ navojem.

Priključak na cijevi iz bakra, mekog čelika, PEX-a i Alupex-a izvodi se pomoću Danfossovih steznih fittinga. Vidjeti odgovarajući zasebni list Tehnički podaci.

Radi izbjegavanja korozije i taloženja kamenca sastav tople vode mora biti u skladu sa smjernicom VDI 2035 (Verein Deutscher Ingenieure).

Sustav

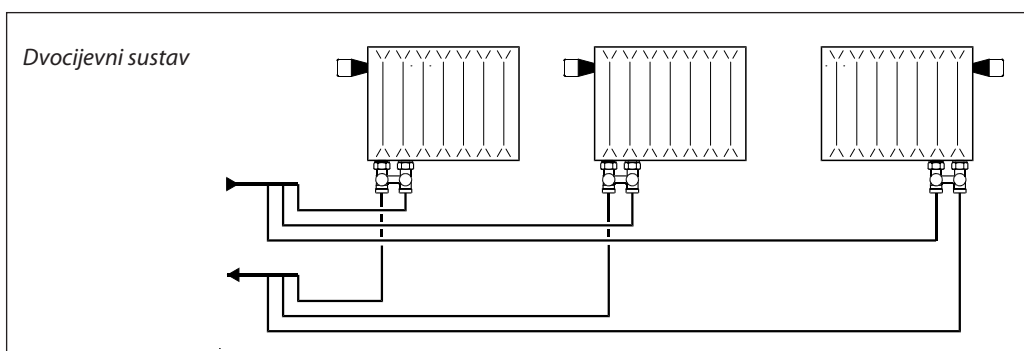

Naručivanje i podaci

Tip	Izvedba	Priključak		Maks. radni tlak	Ispitni tlak	Maks. temp. vode	K _{vs} (maksimalni protok)	Kataloški br.
		Radijator	Sustav					
RLV-KS	kutni	G $\frac{1}{2}$	G $\frac{3}{4}$	10 bar	16 bar	120 °C	1,3 m ³ /h	003L0222
	ravni							003L0220
	kutni	G $\frac{3}{4}$ A	G $\frac{3}{4}$					003L0223
	ravni							003L0221

Pribor

Proizvod	Kataloški br.
Samobrtveći spojni komad ¹⁾ za pločaste radijatore s unutrašnjim navojem G $\frac{1}{2}$	 003L0297

¹⁾ Pakiranje: 20 kom.

Konstrukcija

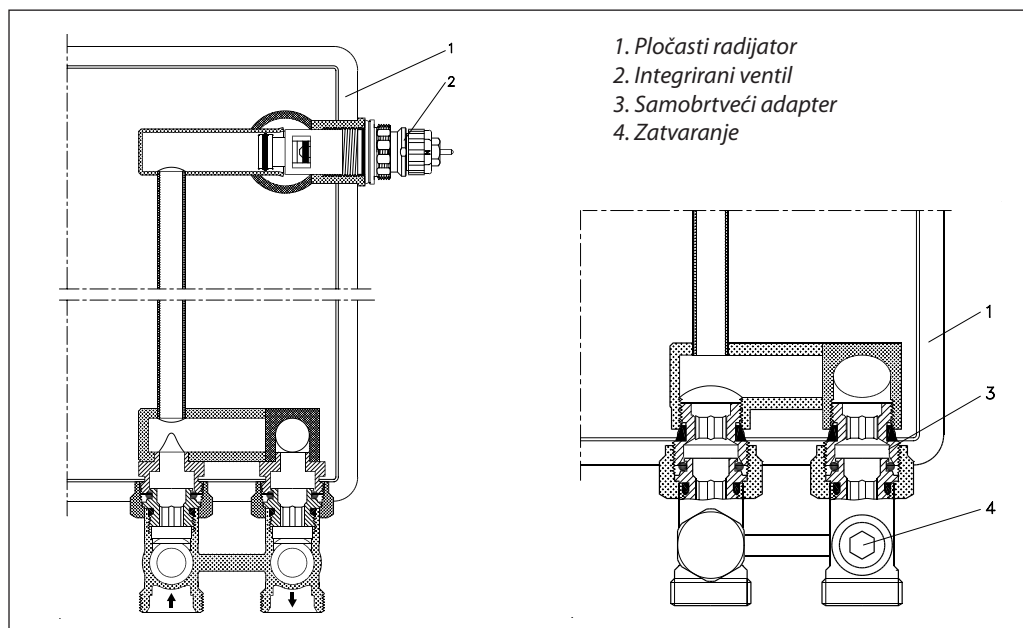

Materijali u kontaktu s vodom

Kučičte i drugi metalni dijelovi ventila	MS 58
O-prsteni	EPDM

Dimenzije

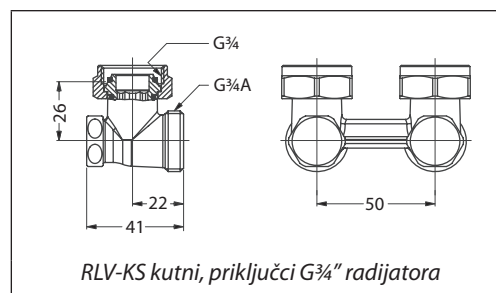
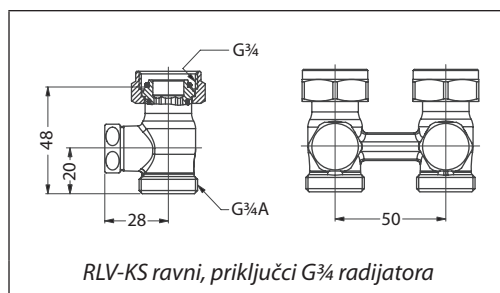
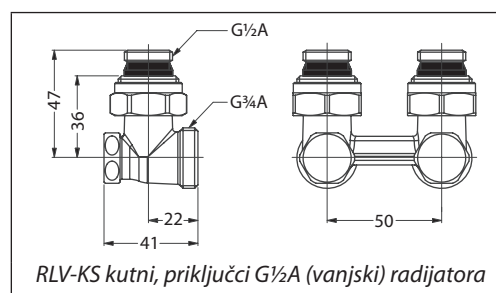
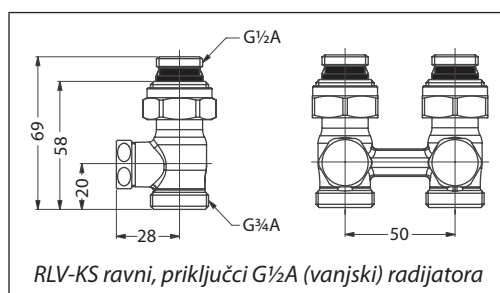

Danfoss ne preuzima odgovornost za eventualne greške u katalogu, prospektima i ostalim tiskanim materijalima. Danfoss pridržava pravo izmjena na svojim proizvodima bez prethodnog upozorenja. Ovo pravo odnosi se i na već naručene proizvode pod uvjetom da te izmjene ne mjenjaju već ugovorene specifikacije. Svi zaštitni znaci u ovom materijalu vlasništvo su (istim redoslijedom) odgovarajućih poduzeća Danfoss. Danfoss oznake su zaštitni žigovi poduzeća Danfoss A/S. Sva prava pridržana.



Danfoss d.o.o.

Magazinska 9a
 HR-10000 ZAGREB
 Tel.: 00385 1 606 40 76
 Fax: 00385 1 606 40 80
 E-mail: danfoss.hr@danfoss.com
 www.grijanje.danfoss.com