

Tehnični opis

Priključek za radiator z vgrajenim ventilom RLV-KS (H-kos)

- za dvo-cevne sisteme
- z možnostjo zapiranja

Uporaba

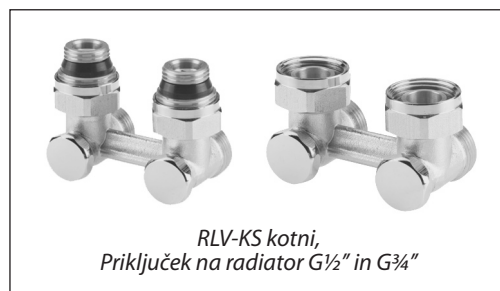
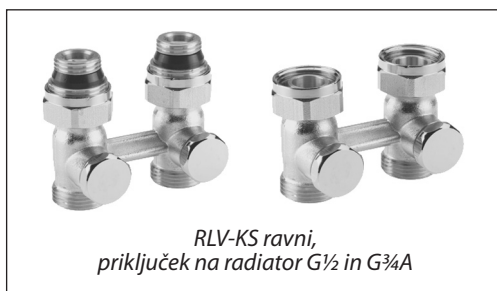

Z radiatorskim priključkom RLV-KS lahko opremo vse radiatorje z medosno razdaljo priključkov 50 mm. Vsak priključek lahko ločeno zapremo in opravimo vzdrževalne posege.

RLV-KS se dobavlja v ravni in kotni izvedbi. Priključki se lahko direktno na radiatorje s priključkom $\frac{3}{4}$ ". S $\frac{1}{2}$ " adapterjem ga lahko uporabljamo tudi za radiatorje s priključkom $\frac{1}{2}$ ". Vsi adapterji so samotesnilni.

Za povezavo na baker, mehko jeklo, PEX in Alupex se uporabljajo Danfossovi priključki – fittingi. Glej tehnične podatke za spojke fittinge.

Zaradi preprečevanja korozije in kopičenja vodnega kamna, mora sestava ogrevalne vode v sistemu ustrezati smernicam VDI 2035.

Primer uporabe

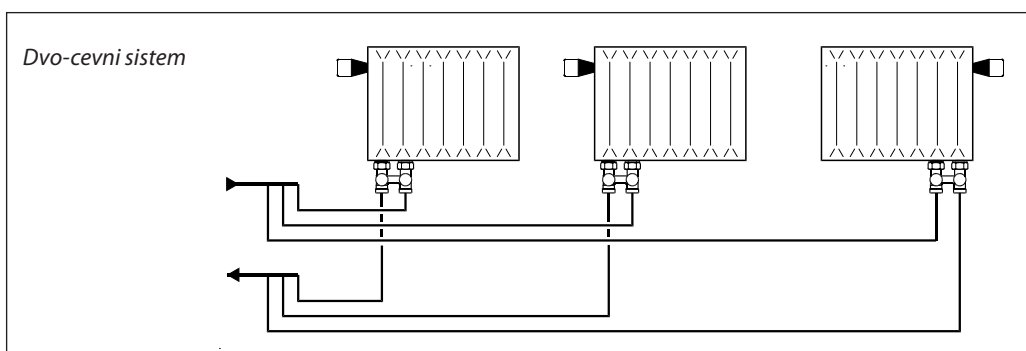

Podatki za naročilo

Tip	Izvedba	Priključek		Maks. obratovalni tlak	Preizkusni tlak	Maks. temperatura tlak	K _{vs}	Št. za naročilo
		Radiator	Sistem					
RLV-KS	Kotni	G $\frac{1}{2}$	G $\frac{3}{4}$	10 bar	16 bar	120 °C	1,3 m ³ /h	003L0222
	Ravni							003L0220
	Kotni	G $\frac{3}{4}$ A	G $\frac{3}{4}$					003L0223
	Ravni							003L0221

Oprema

Izdelek	Št. za naročilo
Adapter s tesnilom ¹⁾ , za radiatorje z vgrajenim ventilom s priključkom $\frac{1}{2}$ "	003L0297

¹⁾ Pakiranje je 20 kom

Konstrukcija

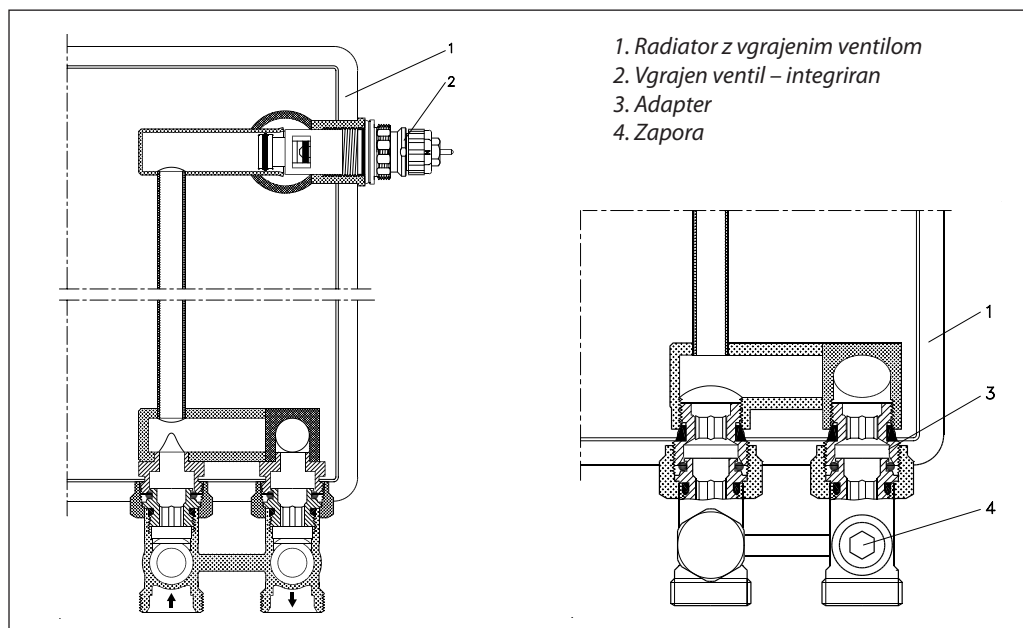

Materiali, ki so v stiku z vodo

Ohišje ventila in drugi materiali v stiku z vodo	MS 58
O-tesnilo	EPDM

Dimenzije

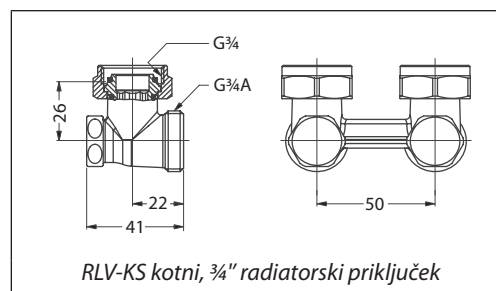
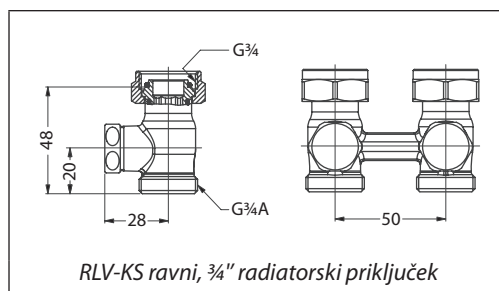
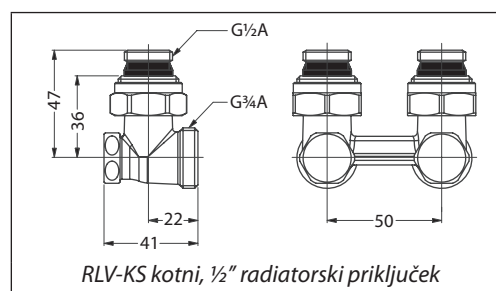
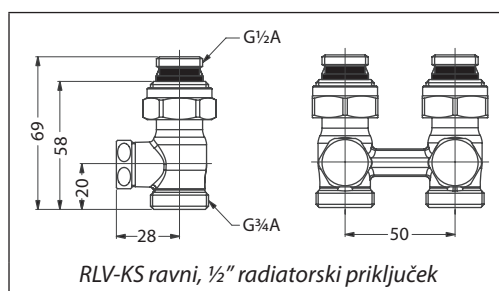

Danfoss ne prevzema nobene odgovornosti za morebitne napake v katalogih, prosepkih in drugi dokumentaciji. Danfoss si pridržuje pravico, da spremeni svoje izdelke brez predhodnega opozorila. Ta pravica se nanaša tudi na že naročene izdelke, v kolikor to ne spremeni tehničnih karakteristik izdelka. Vse prodajne znamke v tem gradivu so last njihovih podjetij. Danfoss in logotip Danfoss sta prodajni znamki Danfoss A/S. Vse pravice pridržane.



Danfoss d.o.o.

Jožeta Jame 16
1210 Ljubljana-Šentvid
Slovenija
Tel.: 01/519 85 10, 01/519 24 55
01/519 85 65
Fax: 01/519 23 61