

## Techninis aprašymas

## H tipo RLV-KS ventiliai radiatoriams - dvivamzdėms sistemoms - apatinio pajungimo radiatorių atjungimui

### Pritaikymas



Naudojant H tipo RLV-KS ventilių, kiekvienas radiatorių ventilis, kai atstumas tarp jungčių centrų yra 50 mm, gali būti blokuojamas individualiai, pvz. norint atlikti techninę priežiūrą, kitoms sistemos dalims neturės jokios įtakos.

RLV-KS ventilius galima prijungti prie varinių, minkšto plieno, PEX ir Alupex vamzdžių Danfoss kompresijos fittingais.

Žiūrėkite atitinkamus *sk. Priedai, Kompresiniai fittingai*.

H tipo RLV-KS ventilis gaminamas su nikeluotu paviršiumi, gali būti tiesus ir kampinis. H dalį galima montuoti tiesiai ant radiatoriaus su išoriniu sriegiu G $\frac{3}{4}$ A. H tipo ventiliai su savaiminio sandarinimo adapteriu taip pat gali būti montuojami ant radiatorių su išoriniu sriegiu G $\frac{1}{2}$ .

Siekiant išvengti nuosėdų ir korozijos, karšto vandens sudėtis turėtų atitikti VDI 2035 nuorodas (Verein Deutscher Ingenieure).

### Sistema

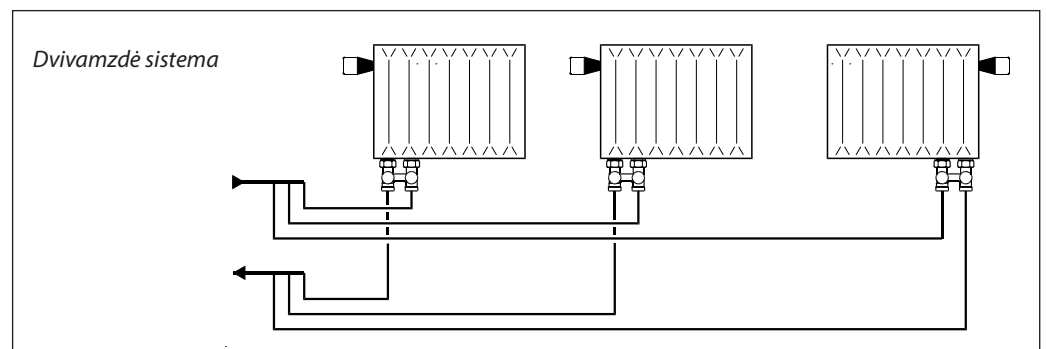

### Užsakymas ir duomenys

Tipas	Versija	Prijungimas		Maks. darbinis slėgis	Bandomasis slėgis	Maks. vandens temp.	k <sub>vs</sub>	Kodo nr.
		Radiat.	Sistema					
RLV-KS	Kampinis	G $\frac{1}{2}$	G $\frac{3}{4}$	10 bar	16 bar	120 °C	1,3 m <sup>3</sup> /h	003L0222
	Tiesus							003L0220
	Kampinis	G $\frac{3}{4}$ A	G $\frac{3}{4}$					003L0223
	Tiesus							003L0221

### Priedai

Produktas	Kodo nr.
Prie radiatoriaus prijungiamas sandarinimo adapteris <sup>1)</sup> su G $\frac{1}{2}$ vidiniu sriegiu	 003L0297

<sup>1)</sup> Pakuotės dydis = 20 vnt.

RLV-KS tinka varinių, minkšto plieno arba plastikinių vamzdžių prijungimui. Naudokite Danfoss kompresijos fittingus.

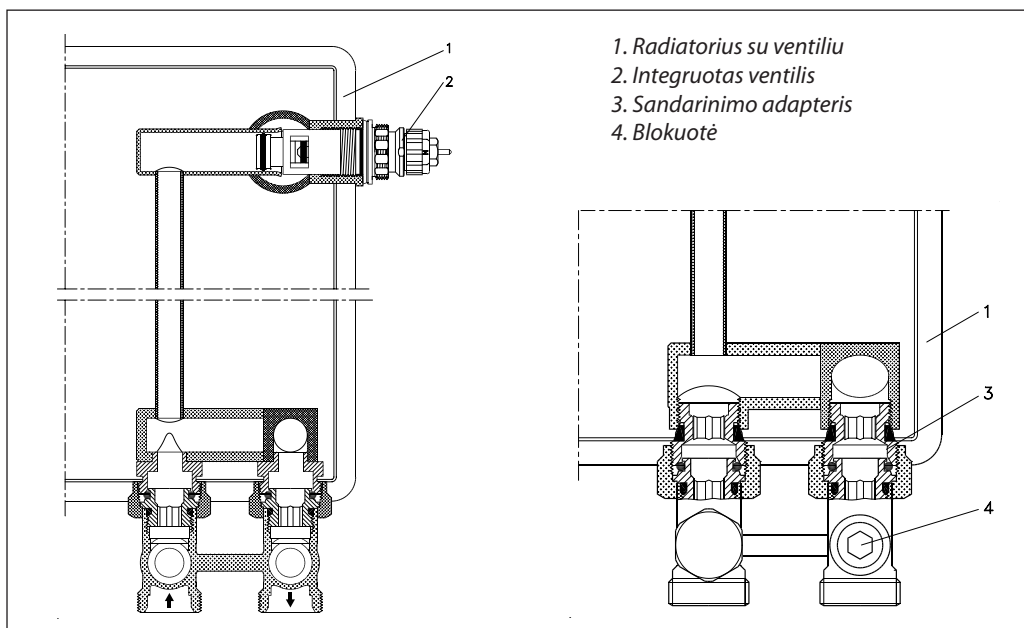
**Konstrukcija**

1. Radiatorius su ventiliu
2. Integruotas ventilis
3. Sandarinimo adapteris
4. Blokuotė

**Medžiagos, turinčios sąlytį su vandeniu**

Ventilio korpusas ir kitos metalinės dalys	MS 58
Sandarinimo žiedai	EPDM

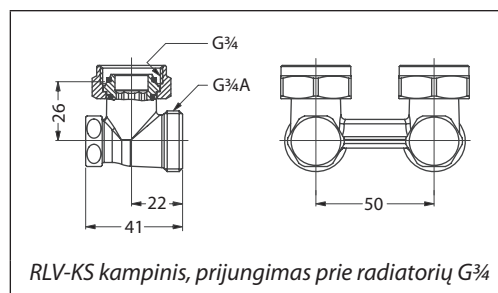
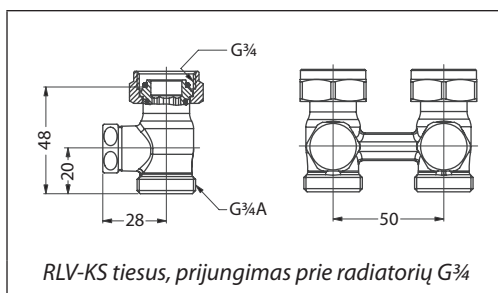
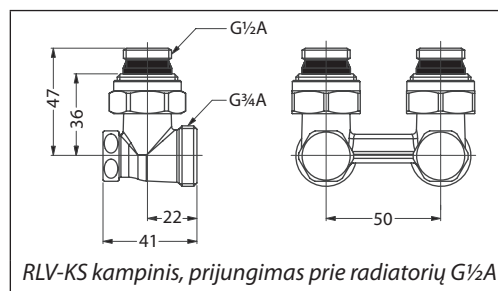
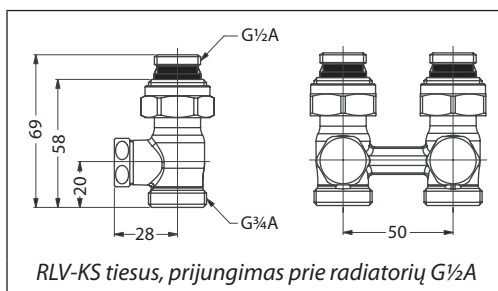
**Matmenys**

Danfoss firma neatsako už galimas klaidas ir netikslumus kataloguose, bukletuose ir kituose spaudiniuose. Danfoss firma pasilieka teisę be išankstinio pranešimo keisti savo gaminius, taip pat ir užsakytus, su sąlyga, kad nereikės keisti jau suderintų specifikacijų.

Visi paminėti spaudinyje prekybiniai ženklai yra atitinkamų kompanijų nuosavybė. Danfoss ir Danfoss logotipas yra Danfoss A/S nuosavybė. Visos teisės rezervuotos.

**Danfoss UAB**

Smolensko g. 6  
 LT-03201 Vilnius  
 Tel.: (8-5) 2105 740  
 Faks.: (8-5) 2335 355  
 El. p.: danfoss@danfoss.lt  
 http://sildymas.danfoss.lt

**Danfoss UAB**

Elektrėnų g. 7B  
 LT-51192 Kaunas  
 Tel.: (8-37) 352100  
 Faks.: (8-37) 353207