

## Datablad

# Radiatorthermostaten RA 2000 RA-N Regelafsluiters - voorinstelbaar

### Toepassing

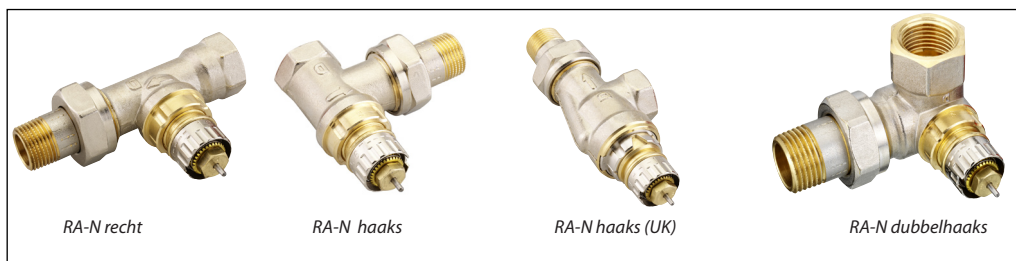

Regelafsluiters type RA-N zijn voorzien van een cilindrische inregelschuif waarmee de gewenste maximum circulatie door de radiator kan worden (voor)ingesteld.

In principe dienen in alle cv-installaties voorinstelbare regelafsluiters, desgewenst als afsluitercombinatie, te worden toegepast. Alleen als de maximum circulatie per radiator op andere wijze, bijv. d.m.v. een inregelbaar voetventiel Danfoss type RLV, wordt begrensd

kunnen Danfoss regelafsluiters met vaste, niet te begrenzen, maximum doorlaat, typen RA-FN en RA-G worden toegepast.

### EN 215- en ISO 9000-keur



Danfoss radiatorthermostaten type RA 2000 zijn vervaardigd volgens hoge, volledig aan de nieuwe Europese standaard EN 215 beantwoordende, productienormen in fabrieken en werkplaatsen waarvan de beschikbare faciliteiten voldoen aan de ISO 9000 maatstaven.

### Eigenschappen

- te verwaarlozen hysteresis en lange levensduur dankzij praktisch wrijvingsloze O-ring pakkingbus
- O-ring pakkingbus tijdens bedrijf en zonder aftappen te verwisselen
- (serie)instelschuif met gekalibreerde doorlaatsleuf i.p.v. slagbegrenzing voorkomt verstopping.
- eenvoudige, nauwkeurige en goed reproduceerbare voorinstelling van de gewenste maximum doorlaat (kvmax)
- 14 instelstappen op van 1-7 lopende schaal
- instelpositie beveiligd (instelling verdwijnt onder regelement)
- reductie van stromingsgeluid door speciale venturi in

- uitlaat naar radiator
- stabiel regelgedrag ook bij kleine P-band.
- regelafsluiters 10 (3/8) en 15 (1/2) d.m.v. klemfittingen aan te sluiten op koperen of zachtstalen precisiebuis; regelafsluiters 15 (1/2) tevens op VPE-kunststofbuis
- mogelijkheid voor aanpassen van inbouw lengte d.m.v. korte en lange staartstukken
- programma omvat radiatorcapaciteit lopend van 0,2 tot 16 kW (90/70 °C installatie met 0,1 bar drukverschil over afsluiter).

### Instelling

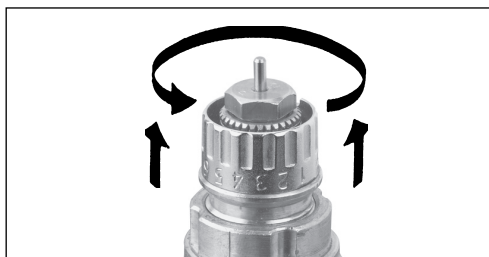

De te begrenzen maximum doorlaat kan zonder speciaal gereedschap en in 14 stappen worden ingesteld op de van 1 tot 7 lopende schaal.

De instelknop wordt daartoe uit de veerbelaste vertanding getrokken, naar de vereiste positie gedraaid en weer teruggezet in de vertanding.

In stand „N” is de instelschuif volledig open. Instellingen in het gebied - liggend tussen „7” en „N” en tussen „N” en „1” - niet gebruiken.

Constructie en materialen

1. Pakkingbus
2. O-ring
3. Chromstalen drukstift
4. Extra afdichting
5. Openingsveer
6. Voorinstelschuif
7. Instelring
8. Pasrand
9. Instelmerkteken
10. Venturi

Materiaal van met cv-water in aanraking komende delen:

Afsluiterhuis	Ms 58, vernikkeld
Instelcilinder	PPS
Venturi	PP
Klepkegel	NBR-rubber
Drukstift	Chroomstaal
O-ring	EPDM-rubber

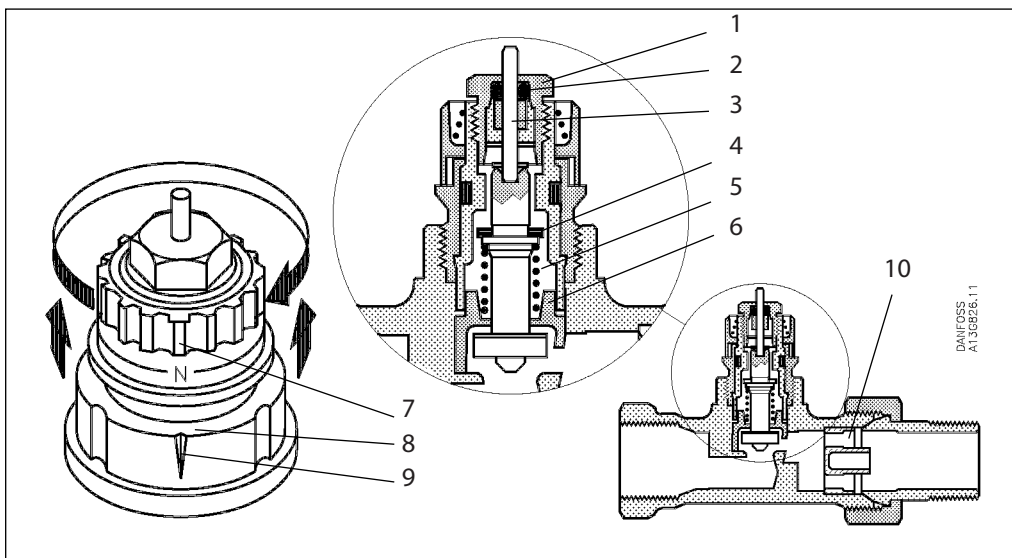

Bij ontwerp en ontwikkeling van de RA-N afsluiter is de nadruk gelegd op hoge regelkwaliteit, lange levensduur en eenvoud bij montage en inregeling. Spindel en klepschotel met voorziening tegen kalkafzetting voorkomt "vastzitters". Een veer die de N(ormaal) O(pen)-afsluiter zonder regelement open houdt en dan tevens een afdichting tegen de binnenkant van het afsluiterhuis drukt. Deze extra afdichting maakt het mogelijk de O-ring pakkingbus tijdens bedrijf en zonder aftappen van de installatie te verwisselen.

Een over 360° verdraaibare en op een 1 - 7 schaal in 14 posities in te stellen cilindrische schuif om snel en nauwkeurig te kunnen (voor)instellen. Een speciale venturi in de uitlaat van de afsluiter om het stromingsgeluid tot een minimum te beperken. Een pasrand met uitsparingen voor een snelle en nauwkeurige montage van het regelement op de afsluiter.

Selectie

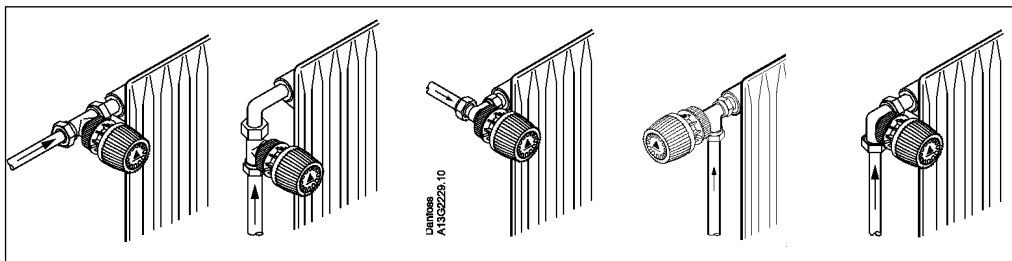

De regelafsluiter wordt geselecteerd aan de hand van de eis voor begrenzing van de maximum waterhoeveelheid door de radiator, de gewenste uitvoering - recht, haaks, haaks UK, dubbelhaaks of voor aansluiting op radiatorretour - en de vereiste grootte.

in stromingsrichting worden gemonteerd. Als een afsluiter wordt gecombineerd met een regelement met ingebouwde voeler moet de afsluiter met de spindel horizontaal worden gemonteerd.

De regelafsluiter moet met de pijl op het afsluiterhuis

**Technische gegevens en bestelnummers**

Regelafsluiters type RA-N in standaard uitvoering, (HD 1215-2, serie D)

Type	Bestelnr.	Uitvoering	Aansluiting ISO 7-1		Instelpositie <sup>1)</sup>									Max. druk			Max. medium temp.
			inl. <sup>3)</sup> Rp	uitl. R	kvmax							kv2	kvs	bedrijf bar	verschil <sup>2)</sup> bar	proef bar	
					1	2	3	4	5	6	7	N	°C				
RA-N 10	<b>013G0031</b>	Haaks	3/8	3/8	0,04	0,08	0,12	0,19	0,25	0,33	0,38	0,56	0,65	10	0,6	16	120
	<b>013G0032</b>	Recht															
	<b>013G0151</b>	Haaks (UK)															
	<b>013G0231</b>	Dubbel haaks re. <sup>4)</sup>															
RA-N 15	<b>013G0033</b>	Haaks	1/2	1/2	0,04	0,08	0,12	0,20	0,30	0,40	0,51	0,73	0,90	10	0,6	16	120
	<b>013G0034</b>	Recht															
	<b>013G0153</b>	Haaks (UK)															
	<b>013G0233</b>	Dubbel haaks re. <sup>4)</sup>															
RA-N 20	<b>013G0035</b>	Haaks	3/4	3/4	0,10	0,15	0,17	0,26	0,35	0,46	0,73	1,04	1,40	10	0,6	16	120
	<b>013G0036</b>	Recht															
RA-N 25	<b>013G0155</b>	Haaks (UK)	3/4	3/4	0,16	0,20	0,25	0,35	0,47	0,60	0,73	0,80	1,00	10	0,6	16	120
	<b>013G0037</b>	Haaks															
	<b>013G0038</b>	Recht															

**Uitvoeringen met buitendraad voor het rechtstreeks aansluiten van klemfittingen**

		Installatie	Radiator	
RA-N 15	<b>013G4201</b>	Haaks	G 3/4	R 1/2
	<b>013G4202</b>	Recht		
	<b>013G4203</b>	Haaks UK		
	<b>013G4204</b>	Dubbelhaaks Re <sup>4)</sup>		
	<b>013G4205</b>	Dubbelhaaks Li <sup>4)</sup>		

Technische gegevens komen overeen met RA-N15 met binnendraad. (zie tabel HD 1215-2, serie D)

- instelling N-kvs: doorlaat met de instelschuif en de regelklep vol open.  
 - instelling N-kv2: doorlaat met de instelschuif vol open maar de regelklep op doorlaat kv2.  
 - instelling 1 tot 7: doorlaat kvmax met de instelschuif in geknepen stand. De P-band Xp van de regelklep wordt hierbij begrensd op 0,5 graad bij instelling „1“ tot 2 graden bij instelling „7“.  
 Indien gecombineerd met vloeistofgevlude regelementen zijn de kv0,5 tot kv2 waarden (instelposities „1“ t/m „N-kv2“) 2/3 van bovenvermelde waarden.
- De aangegeven waarde geldt als maximum grens voor de regelkwaliteit. Om overmatig stromingsgeluid, boven 30 dB(A), te voorkomen dient in de praktijk het maximum drukverschil op 0,3 bar (3 mwk) te worden begrensd. Capaciteitsgrafieken met geluidscuren op verzoek leverbaar.

- Zie „Toebehoren“ voor klemfittingen passend Rp(inw)-draad aan inlaat RA-N 10 en 15
- Re(chts) resp. Li(nks) verwijzen naar de zijde van de radiator waarop de regelafsluiter wordt aangesloten.

**Toebehoren**

Voor afsluiters type	Omschrijving	Bestelnr.	
alle typen en uitvoeringen	Korte staartstukken (niet vernikkeld)	R 3/8", lengte 22 mm, verkorting 6 mm	<b>013L0443</b>
		R 1/2", lengte 24 mm, verkorting 7 mm	<b>013L0445</b>
		R 3/4", lengte 31 mm, verkorting 4 mm	<b>013L0447</b>
		R 1", lengte 35 mm, verkorting 4 mm	<b>013U0407</b>
	Lange staartstukken (niet vernikkeld)	R 3/8", lengte 82 mm, verlenging 54 mm	<b>192H0187</b>
		R 1/2", lengte 83 mm, verlenging 52 mm	<b>192H0188</b>
		R 3/4", lengte 75 mm, verlenging 40 mm	<b>192H0189</b>
	90 graden bocht R 1/2		<b>013G3100</b>
	O-ring pakkingbus		<b>013G0290</b>
	Handbedieningsknop		<b>013G5002</b>
RA-N 10	Knelringfittingsets (binnendraad)	Rp 3/8" x 10 mm koper en staal	<b>013G4100</b>
RA-N 15		Rp 3/8" x 12 mm koper en staal	<b>013G4102</b>
		Rp 1/2" x 10 mm koper en staal	<b>013G4110</b>
		Rp 1/2" x 12 mm koper en staal	<b>013G4112</b>
		Rp 1/2" x 14 mm koper en staal	<b>013G4114</b>
		Rp 1/2" x 15 mm koper en staal	<b>013G4115</b>
		Rp 1/2" x 16 mm koper en staal	<b>013G4116</b>
		Rp 1/2" x 12 mm VPE 2 mm	<b>013G4142</b>
		Rp 1/2" x 14 mm VPE 2 mm	<b>013G4144</b>
		Rp 1/2" x 16 ALU-PEX 2 mm	<b>013G4176</b>
	RA-N 15	Knelringfittingsets (buitendraad)	G (uitw.) 3/4" x 15 mm koper en staal
G (uitw.) 3/4" x 16 mm koper en staal			<b>013G4126</b>
G (uitw.) 3/4" x 18 mm koper en staal			<b>013G4128</b>
G (uitw.) 3/4" x 14 VPE 2 mm			<b>013G4154</b>
G (uitw.) 3/4" x 16 VPE 2 mm			<b>013G4156</b>
G (uitw.) 3/4" x 18 VPE 2 mm			<b>013G4158</b>
G (uitw.) 3/4" x 16 VPE 2,2 mm			<b>013G4163</b>
G (uitw.) 3/4" x 14 ALU-PEX 2 mm			<b>013G4184</b>
G (uitw.) 3/4" x 16 ALU-PEX 2 mm	<b>013G4186</b>		

Maatschetsen

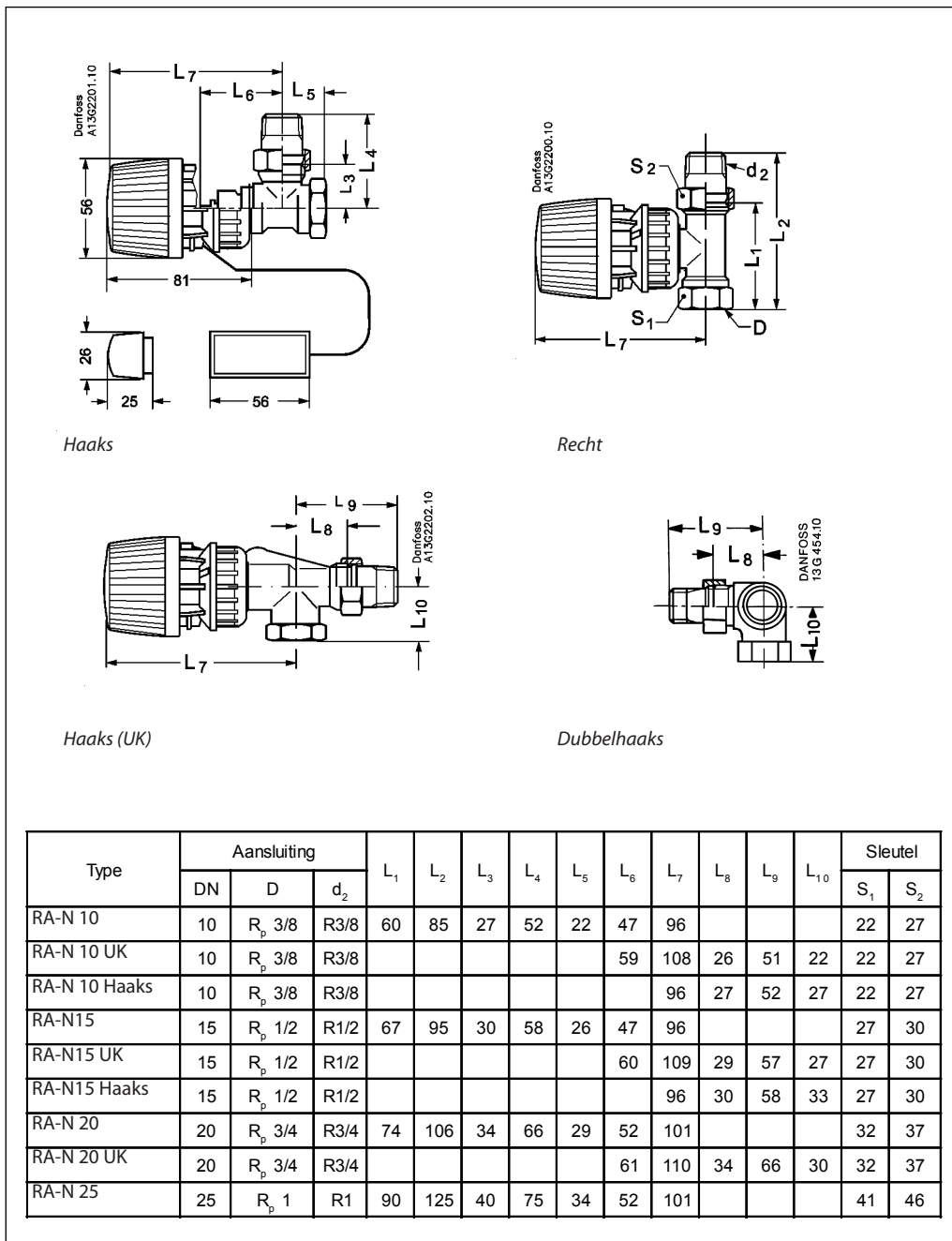

Selectiegrafieken

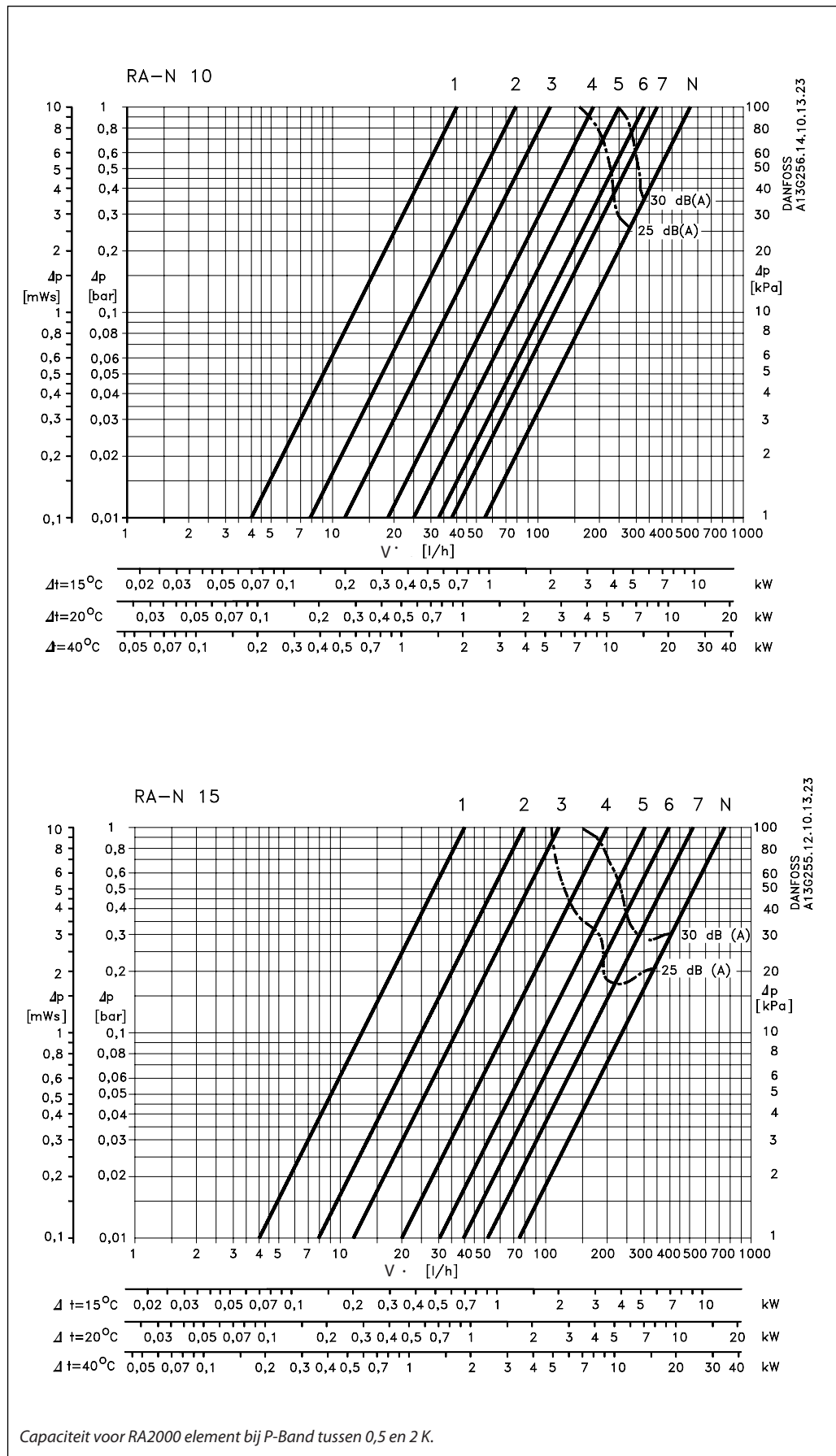

Selectiegrafieken

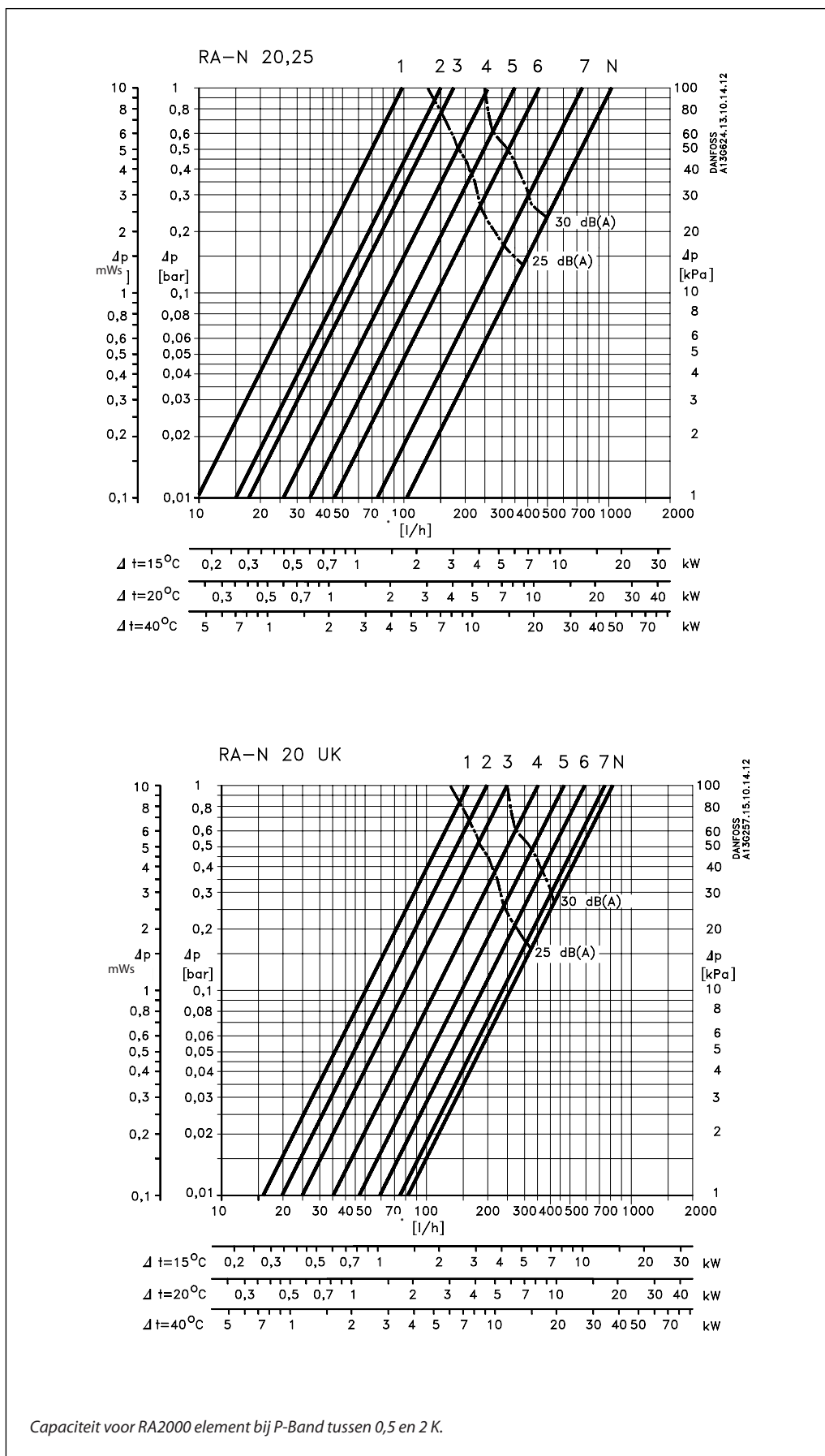

## **Danfoss N.V./S.A.**

A. Gossetlaan 28  
1702 Groot-Bijgaarden  
Tel: 02/525 07 11  
Telefax: 02/525 07 57  
E-mail: [info@danfoss.be](mailto:info@danfoss.be)  
[www.danfoss.be](http://www.danfoss.be)

---

Danfoss kan niet verantwoordelijk worden gesteld voor mogelijke fouten in catalogi, handboeken en andere documentatie. Danfoss behoudt zich het recht voor zonder voorafgaande kennisgeving haar producten te wijzigen. Dit geldt eveneens voor reeds bestelde producten, mits zulke wijzigingen aangebracht kunnen worden zonder dat veranderingen in reeds overeengekomen specificaties noodzakelijk zijn. Alle in deze publicatie genoemde handelsmerken zijn eigendom van de respectievelijke bedrijven. Danfoss en het Danfoss logo zijn handelsmerken van Danfoss A/S. Alle rechten voorbehouden.

---