

Telepítési és használati útmutató



living connect[®]
Elektronikus radiátortermostát

Szerelési útmutató**1. Telepítés**

1.1	A <i>living connect</i> ® termosztát típusának azonosítása	4
1.2	A csomag tartalma	4
1.3	Szelepadapterek áttekintése	5
1.4	A megfelelő adapter felszerelése	6
1.5	Az elemek behelyezése	7
1.6	A gombok használata	7
1.7	A <i>living connect</i> ® telepítése	8
1.8	Automatikus beállítások	8
1.9	A <i>living connect</i> ® eltávolítása	9
1.10	A <i>living connect</i> ® visszaállítása alapbeállításokra	9
1.11	Adapter leszerelése a <i>living connect</i> ®-ról	10

2. Műszaki adatok 11

Keresse fel honlapunkat, ahol további információkat talál:
animációkat és videókat, GYIK részt, szakirodalmat és sok minden mást.

living.danfoss.eu



Olvassa be ezt a QR kódot a mobiltelefonjával és keresse meg
a *living connect*® Programozási videót a YouTube-on.

Felhasználói útmutató

3. A kijelző- és vezérlőgombok áttekintése	12
4. A <i>living connect</i>[®] csatlakoztatása a Danfoss Link[™] rendszerhez	
4.1 Szobák konfigurálása a Danfoss Link [™] CC rendszerben	12
4.2 A <i>living connect</i> [®] csatlakoztatása a Danfoss Link [™] CC rendszerhez	12
4.3 A kapcsolat tesztelése	14
5. További beállítások	
5.1 Beállítások túlméretezett/aluméretezett radiátorok esetén	14
5.2 Szellőztetési funkció	15
5.3 Automatikus szelepjáratás	15
6. Biztonsági figyelmeztetések	15
7. Hasznosítás	15

1. Telepítés

1.1 A living connect® termosztát típusának azonosítása

A living connect® többféle verzióban kapható, amelyek a különböző piaci igényeket elégítik ki.

A verzió a doboz címkején lévő kód alapján azonosítható.

Tartozékként többféle szeleptípushoz kapható adapter, lásd az 1.3 fejezetet.



Kódszám	A verziók jellemzői	Gyors útmutató nyelvek
014G0001	Előre szerelt RA adapterrel együtt	UK, DE, DK, NL, FR, PL, SE, FI
014G0002	RA + M30 x 1.5 adapterekkel együtt	UK, DE, DK, NL, FR, PL, SE, FI
014G0003	RA + M30 x 1.5 adapterekkel együtt	UK, CZ, SK, RU, TR, HU, HR, SI

1.2 A csomag tartalma

A living connect® 014G0001 termosztáthoz előre szerelt Danfoss RA szelepadapter, két AA alkáli elem, egy 2 mm-es imbuszkulcs és egy Gyors útmutató tartozik angol, német, dán, holland, francia, lengyel, svéd és finn nyelven.

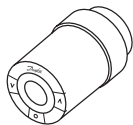

living connect® érzékelő

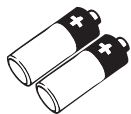

AA alkáli elemek

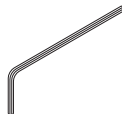

Imbuszkulcs, 2 mm



Gyors útmutató és „hirdetmény”

A living connect® 014G0002 és 014G0003 termosztátokhoz Danfoss RA és M30 x 1.5 (K) csatlakozójú szelepekhez adapterek, két AA alkáli elem, egy 2 mm-es imbuszkulcs és gyors útmutató tartozik angol, német, dán, holland, francia, lengyel, svéd és finn nyelven (014G0002), illetve angol, cseh, szlovák, orosz, török, magyar, horvát és szlovén nyelven (014G0003).

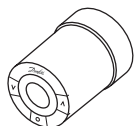

living connect® érzékelő



Adapter RA szelepekhez



Adapter M30 x 1.5 (K) szelepekhez



AA alkáli elemek

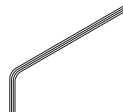

Imbuszkulcs, 2 mm



Gyors útmutató és „hirdetmény”

1.3 Szelepadapterek áttekintése

Tartozékként többféle szeleptípushoz kaphatók adapterek.

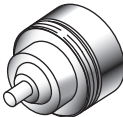
Adaptertípus	Kódszám	Adapter	Szelep
Danfoss RA szelepekhez	014G0251		
M30 x 1.5 (K) szelepekhez	014G0252		
Danfoss RAV szelepekhez	014G0250		
Danfoss RAVL szelepekhez			
Danfoss RTD szelepekhez	014G0253		
M28 szelepekhez:			
- MMA	014G0255		
- Herz	014G0256		
- Orkli	014G0257		
- COMAP	014G0258		

1.4 A megfelelő adapter felszerelése

Adapter RA szelepekhez (014G0001-re előre szerelve)

1.

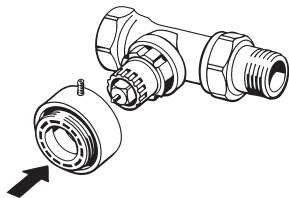

Szerelje fel az RA adaptert a szelepre az ábra szerint.

2.

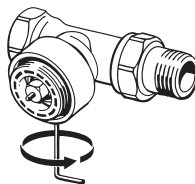

Húzza meg az adaptert a 2 mm-es imbuszkulccsal.

Adapter M30 x 1.5 (K) szelepekhez

1.

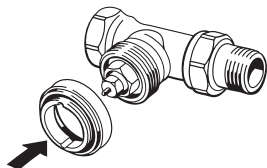

Szerelje fel a K adaptert a szelepre az ábra szerint.

2.

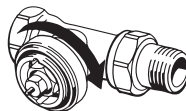

Kézzel húzza meg a K adaptert (max. 5 Nm).

Adapter RAV szelepekhez (tartozék)

1.

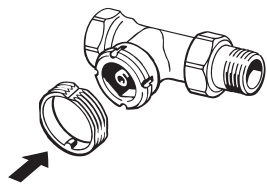

Pattintsa fel a belső adaptert a szelepre.

2.

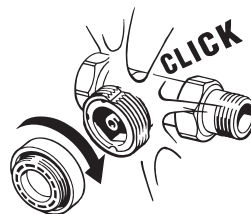

Kézzel húzza meg a külső adaptert (max. 5 Nm).

Adapter RAVL szelepekhez (tartozék)

1.

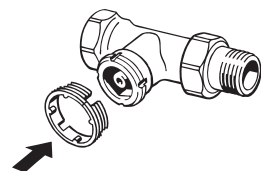

Pattintsa fel a belső adaptert a szelepre.

2.

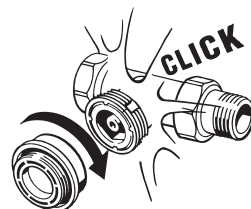

Kézzel húzza meg a külső adaptert (max. 5 Nm).

Adapter RTD szelepekhez (tartozék)

1.

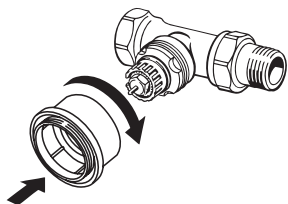

Szerelje rá az RTD adaptert a szelepre az ábra szerint.

2.

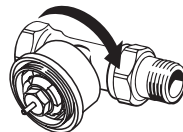

Kézzel húzza meg az RTD adaptert (max. 5 Nm).

Adapterek M28 szelepekhez (tartozékok)

Kövesse az adott M28 szelep adapteréhez mellékelte utasításokat.

1.5 Az elemek behelyezése

Távolítsa el az elemfedelelet, és helyezze be a két AA elemet. Ügyeljen az elemek helyes polaritására. **Tilos** újratölthető elemeket használni. Az elemcsere során a programbeállítások megmaradnak, de két perc után az idő- és dátumbeállítások törlődnek.

A lemerülést jelző szimbólum  a lemerülés előtt kb. egy hónappal jelenik meg.

Kb. két hét után a  szimbólum 14-szer villog 19:00-21:00 között. Az elemek lemerülése előtt a living connect® a szelepet kissé nyitott állásban hagyja a szelep károsodás elleni védelme érdekében.

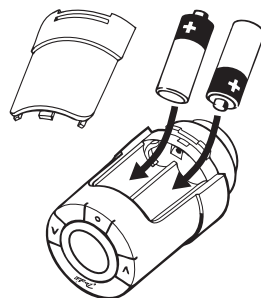
**1.6 A gombok használata**

A living connect® két nyíl gombbal   rendelkezik, amelyekkel navigálhat a képernyőn és a menükben, és beállíthatja a hőmérsékletet*.



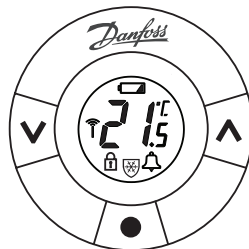

A pont gombbal  kiválasztás és nyugtázás végezhető.

Ha kijelző ki van kapcsolva, a kijelző aktiválásához nyomja meg valamegyik gombot.

* A hőmérséklet vezérlése általában a Danfoss Link™ CC egységen keresztül történik, de a termosztát gombjaival bármikor módosítható. Ilyen esetben a termosztát jelet küld a Danfoss Link™ CC egységnek, arra utasítva azt, hogy szinkronizálja az azonos helyiségben lévő többi termosztátot.

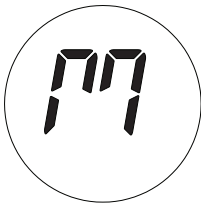

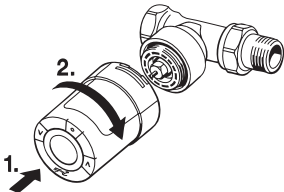
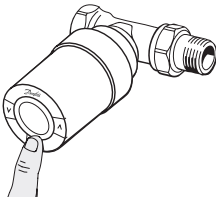
1.7 A living connect® telepítése

<p>1.</p>  <p>A szelepre történő megfelelő rögzítés érdekében a <i>living connect</i>® termosztátnak szerelési módban kell lennie. Ezt a kijelzőn egy nagy, villogó <i>M</i> jelzi.</p> <p>A szerelési módot kiválaszthatja a  3 másodpercig történő lenyomásával, amíg a kijelzőn az <i>M</i> látható, majd engedje fel, és nyomja meg újra a  gombot.</p>	<p>2.</p>  <p>Csavarja fel a <i>living connect</i>® termosztátot az adapterre, és húzza meg kézzel (max. 5 Nm). Enyhén nyomja előre és forgassa a <i>living connect</i>® termosztátot jobbra ütközésig, majd húzza meg.</p>
<p>3.</p>  <p>Nyomja meg a  gombot a <i>living connect</i>® rögzítéséhez.</p>	<p>4.</p>  <p>Ekkor a Hálózati kapcsolat és a Riasztás szimbóluma villog, azt jelezve, hogy a <i>living connect</i>® csatlakoztatható a Danfoss Link™ CC egységére.</p>

1.8 Automatikus beállítások









A működés első éjszakáján a *living connect*® elzárja a radiátor fűtését, majd újra megnyitja, és megkeresi a szelep nyitási pontját. Ezzel a *living connect*® a leghatékonyabban tudja szabályozni a fűtést. Ha szükséges, a műveletet egy héten át éjszakánként egyszer megismétli. Előfordulhat, hogy a beállítási folyamat közben a szelep a szoba hőmérsékletétől függetlenül felmelegszik.

Intelligens szabályozás (előrejelzés)

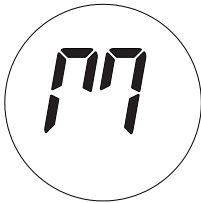

A működés első hetében a *living connect*® megtanulja, hogy mikor kell elkezdni fűteni a szobát, hogy a megfelelő időben elérje a megfelelő hőmérsékletet. Az intelligens vezérlés folyamatosan állítja a fűtési időt a szezonális hőmérsékletváltozások függvényében.

Az Energiatakarékos programhoz az szükséges, hogy a fűtési rendszere egy rövid időre elegendő hővel rendelkezzen a felmelegítés során. Ha problémát tapasztal, forduljon a szerelőhöz.

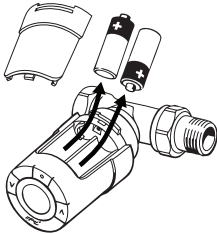
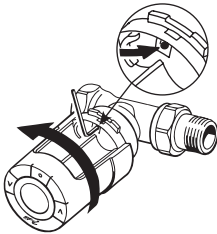
1.9 A living connect® eltávolítása

<p>1.</p>  <p>Szerelési mód aktiválása: A funkciómenübe való belépéshez tartsa lenyomva a  gombot kb. 3 másodpercig. Válassza az  módot a  gombbal. Amikor az  villog, nyomja meg a  gombot.</p>	<p>2.</p>  <p>Egy nagy  villog a kijelzőn, jelezve, hogy a szerelési mód van aktiválva.</p>
<p>3.</p>  <p>Távolítsa el az elemfedelelet és az elemeket.</p>	<p>4.</p>  <p>Helyezze be az imbuszkulcsot vagy hasonlót a furatba és rögzítse az adaptergyűrűt. Forgassa óramutatóval ellentétesen a living connect® lecsavarásához az adapterről.</p>

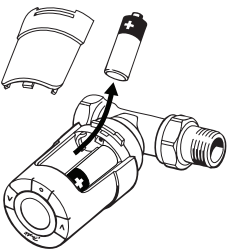
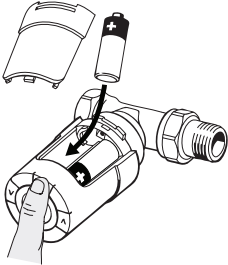
1.10 A living connect® visszaállítása alapbeállításokra

<p>1.</p>  <p>Távolítsa el az elemfedelelet, és vegyen ki egy elemet.</p>	<p>2.</p>  <p>Nyomja le a  gombot 5 másodpercire, és helyezze vissza az elemet.</p>
--	---

1.11 Adapter leszerelése a living connect® termosztátról

1.

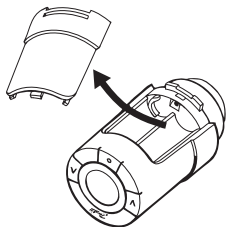

Vegye le az elemfedelelet.

2.

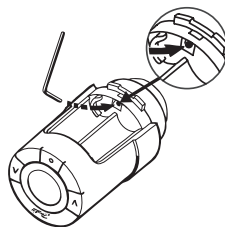

Helyezzen be egy kis imbuszkulcsot vagy hasonlót a furatba és rögzítse az adaptergyűrűt.

3.

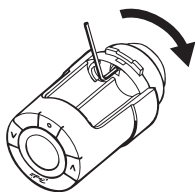

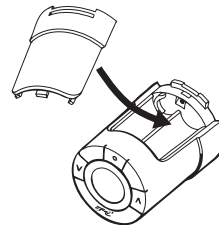

Az adaptergyűrű rögzítése mellett forgassa el az adaptert a jelzett irányba.

4.



Helyezze vissza az elemfedelelet. Szerelje rá a living connect® készüléket egy másik szelepadapterre az adapterhez mellékelt útmutató alapján.

2. Műszaki adatok

Termosztát típusa	Programozható elektronikus radiátorszelep-szabályzó
Ajánlott alkalmazás	Lakossági (2-es szennyezettségi fokozat)
Működtetőelem	Elektromechanikus
Kijelző	Szürke digitális, háttérvilágítással
Szoftver besorolása	A
Szabályozás	PID
Átviteli frekvencia / hatótávolság	868.42 MHz / max. 30 m
Energiaellátás	2 x 1,5 V AA alkáli elem
Energiafogyasztás	3 μ W készenlétben, 1,2 W aktív állapotban
Elem élettartama	2 év
Töltöttségjelző	A merülő elemet villogó elemikon mutatja. Ha az elem lemerült, az egész kijelző villog.
Környezeti hőmérséklet-tartomány	0–40 °C
Szállítási hőmérséklet-tartomány	-20–65 °C
Maximum vízhőmérséklet	90 °C
Hőmérséklet-beállítási tartomány	4–28 °C
Mérési intervallum	Hőmérséklet mérése percenként
Óra pontossága	+/- 10 perc/év
Szeleporsó lökete	Lineáris, 4,5 mm-ig, max. 2 mm a szelepen (1 mm/s)
Zajsztint	<30 dBA
Biztonsági besorolás	1. típus
Szellőztetési funkció	Aktiválás kb. 3 percen belül bekövetkező 0,5 °C-os csökkenés esetén
Súly (elemekkel)	177 g (RA adapterrel)
IP osztály	20 (veszélyes helyeken vagy víznek kitett helyeken nem használható)
Tanúsítványok, jelölések stb.	  

A biztonság és az elektromágneses összeférhetőség (EMC) követelményei szempontjából megfelelt az EN 60730-1, EN 60730-2-9 és EN 60730-2-14 szerinti teszteknek.

3. A kijelző- és vezérlőgombok áttekintése



☑️ Ezekkel a gombokkal navigálhat a menüben és állíthatja be a hőmérsékletet.

👁️ Ezzel a gombbal választhatja ki a menüt és erősítheti meg a beállításokat.

* A *living connect*[®] a beállított hőmérsékletet mutatja, nem a mért szobahőmérsékletet.

4. A *living connect*[®] csatlakoztatása a Danfoss Link[™] rendszerhez

4.1 Szobák konfigurálása a Danfoss Link[™] CC rendszerben

Győződjön meg róla, hogy a helyiség, amelyben a *living connect*[®] fel van szerelve, konfigurálva van a Danfoss Link[™] CC egységben – lásd a Danfoss Link[™] CC beszerelési útmutatóját.

4.2 A *living connect*[®] csatlakoztatása a Danfoss Link[™] CC egységhez

1.

max. 150 cm

A Danfoss Link[™] CC egységet helyezze a termosztáthoz képes 1,5 m-es távolságon belül (javasolt a 014G0262 akkumulátortelep használata).

2.

Ekkor megjelenik a „Helyiség konfigurálása” menü. Válassza ki a „Helyiség eszközei” lehetőséget.

3.

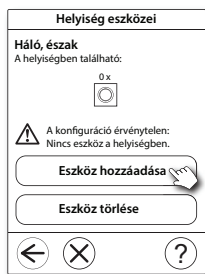

Válassza az „Eszköz hozzáadása” lehetőséget.

4.

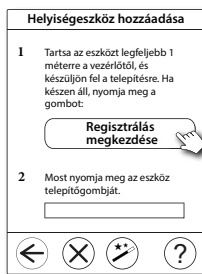

Nyomja meg a „Regisztrálás megkezdése” gombot, majd nyomja meg és engedje fel a termosztáton a  gombot.

5.

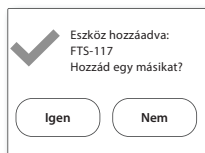

Válassza az „Igen” egy újabb eszköz a szobába, válassza a „Nem” folytatódik.

6.

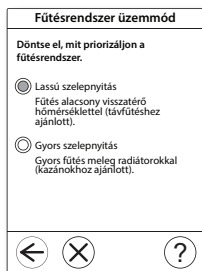

Válassza fűtési rendszer és a nyomja meg a .



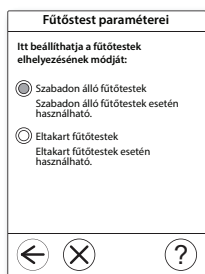



7.

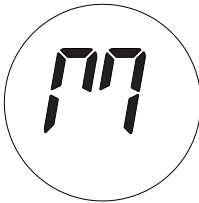

Válassza Fűtőttest konfiguráció és nyomja  (csak a Danfoss Link[™] RS helyiség érzékelő).

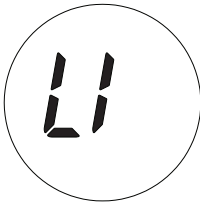





8. Ha az eszköz regisztrációja befejeződött, és a Danfoss Link[™] CC a végső helyére került, végezze el a hálózati tesztet, lásd a Danfoss Link[™] CC beszerelési útmutatójában.

4.3 A kapcsolat tesztelése

<p>1.</p>  <p>Legalább 3 másodpercig tartsa nyomva a  gombot, amíg meg nem jelenik az 77 jelzés.</p>	<p>2.</p>  <p>Nyomja meg a  gombot, amíg meg nem jelenik az 11 jelzés. A csatlakoztatáshoz nyomja meg a  gombot. Ha a csatlakozás sikeres, az 11 eltűnik.</p>	<p>3.</p>  <p>Ha a kapcsolat nem jön létre, a riasztás és az antenna szimbólum villog. Lásd a „Technical questions” című részt a www.living.danfoss.eu oldalon</p>
--	--	--

5. További beállítások

5.1 Beállítás a radiátor-/szobakörülményekhez

<p>Legalább 3 másodpercig tartsa nyomva a  gombot, amíg meg nem jelenik az 77 jelzés. Nyomja meg a  gombot, amíg meg nem jelenik a P_b jelzés, majd nyomja meg a  gombot.</p> <p>Az alapbeállítás P₂. Használja a P₁ lehetőséget, ha a radiátor túlméretezettnek tűnik a helyiséghez képest. Ha alulméretezett, használja a P₃ beállítást.*</p> <p>Válassza ki a P₁, a P₂ vagy a P₃ lehetőséget a  gomb segítségével, majd lépjen ki a  gombbal.</p> <p>* A P₁, a P₂ és a P₃ szabályozásának gyakorisága változik, hogy kompenzálja a radiátor túl- vagy alulméretezettségét.</p>	 
--	---

5.2 Szellőztetési funkció

A *living connect®* rendelkezik egy ún. Szellőztetési funkcióval, amely zárja a szelepet, ha a szoba hőmérséklete hirtelen esni kezd, ily módon csökkentve a hőveszteséget. A fűtést legfeljebb 30 percre kapcsolja ki az egész helyiségben, mielőtt a *living connect®* visszatér az eredeti beállításokhoz.

Ha aktiválta a Szellőztetés funkciót, a funkció 45 percre letilt.

Megjegyzés! Vegye figyelembe, hogy a Szellőztetési funkciót befolyásolja, ha függöny vagy bútor takarja a living connect® termosztátot, és megakadályozza, hogy az észlelje a hőmérséklet-csökkenést.

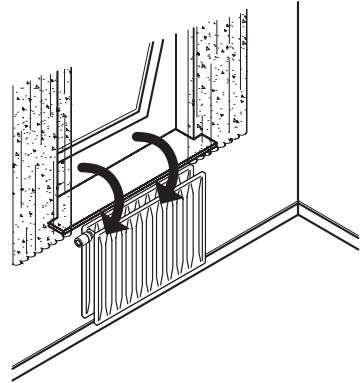

5.3 Automatikus szelepjáratás

A radiátorszelep megfelelő működésének biztosításához a *living connect®* automatikusan kipróbálja a szelepet minden csütörtökön kb. 11-kor: teljesen kinyitja, majd visszatér a normál beállításhoz.

6. Biztonsági figyelmeztetések

A termosztát nem gyermekek számára készült, és tilos játékszerként használni.

Ne hagyja a csomagolóanyagokat olyan helyen, ahol gyerekek játszhatnak velük, mivel ez rendkívül veszélyes.

Ne próbálja szétszerelni a termosztátot, mert az nem tartalmaz a felhasználó által javítható alkatrészeket. Ha a kijelzőn az E1, E2 stb. hibajelzést látja, vagy ha egyéb hibajelenséget tapasztal, küldje vissza a termosztátot a forgalmazónak.

7. Hasznosítás

A termosztátot elektronikus hulladékként kell hasznosítani.



Szerelő

Danfoss Kft.

H-1139 Budapest
Váci út 91
Telefon: (1) 450 2531
Telefax: (1) 450 2539
E-mail: danfoss.hu@danfoss.com
www.danfoss.hu

A Danfoss nem vállal felelősséget a katalógusokban és más nyomtatott anyagban lévő esetleges tévedésért, hibáért. Danfoss fenntartja magának a jogot, hogy termékeit értesítés nélkül megváltoztassa. Ez vonatkozik a már megrendelt termékekre is, feltéve, hogy e változtatások végrehajthatók a már elfogadott specifikáció lényeges módosítása nélkül. Az ebben az anyagban található védjegyek az érintett vállalatok tulajdonát képezik. A Danfoss és a Danfoss logo a Danfoss A/S védjegyei. Minden jog fenntartva.