



INSTRUCTIONS

EKC 201 - with double thermostat



084R9688



RI8AT583

Electronic Refrigeration

084R9688

084R9688

Principle
Prinzip
Principe

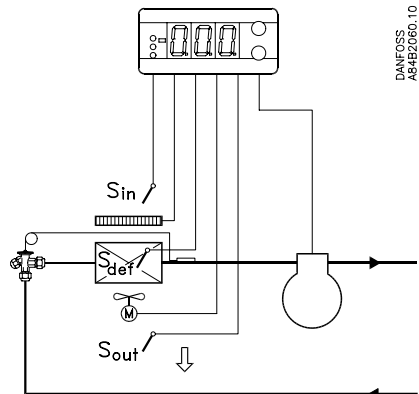

DANFOSS
A84E2060.10

S:
Pt 1000 /
PTC 1000/25°C

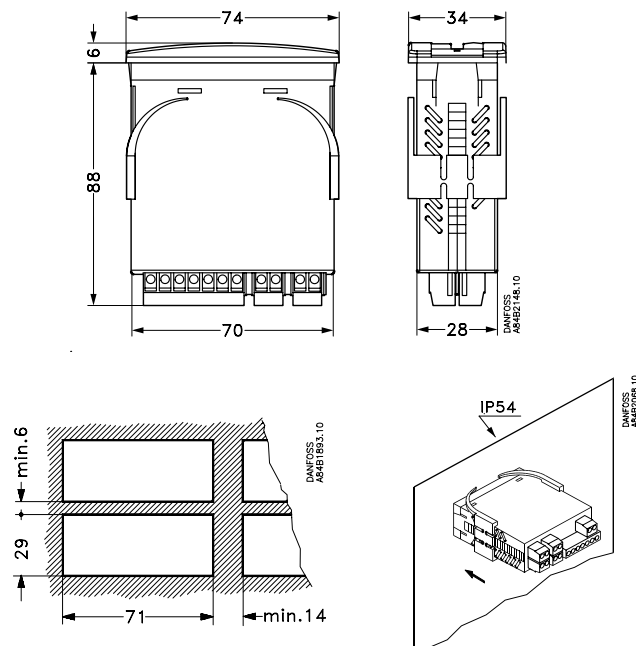

DANFOSS
A84B1583.10

DANFOSS
A84B2148.10

084B7057

084B7058

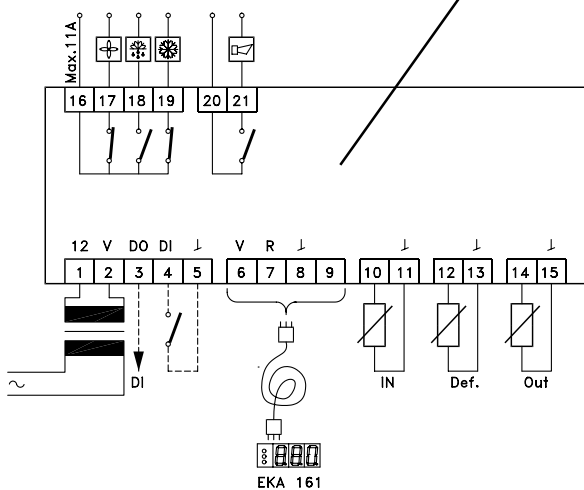

DANFOSS
A84B2062.10

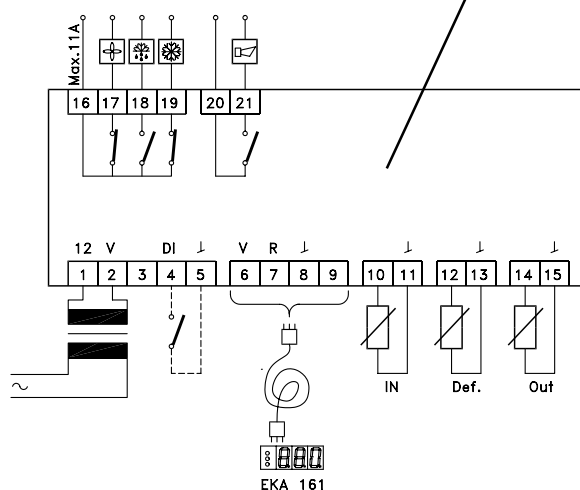

DANFOSS
A84E2061.10

$t_{amb.} = 0 \rightarrow +55^{\circ}\text{C}$
12 V +/- 15%, 50/60 Hz / d.c.
2.5 VA

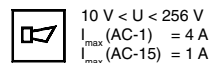

Application example
Anwendungsbeispiel
Application exemple

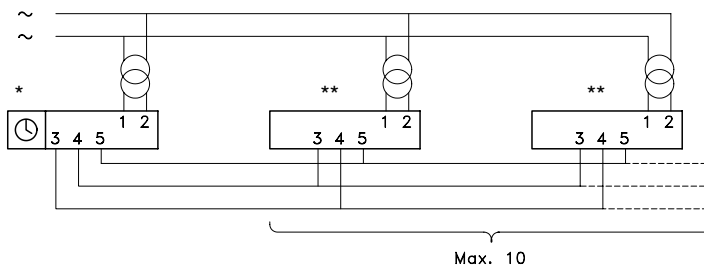

DANFOSS
A84E2063.11

* Main controller
Hauptgerät
Commande

** secondary controller
Folgegerät
Récepteur

Common defrost start / Common start after defrost
Gemeinsamer Abtau anlauf / Gemeinsamer Anlauf nach Abtauung
Enclenchement dégivrage commun / remise en route après dégivrage

Installation

For panel mounting

Electrical connection

The controllers must be connected separately:
transformer of min. 3 VA.

Operation

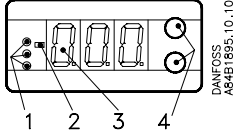

1. Light emitting diode

= refrigeration

= defrost

= fan running

Flashes slowly at setting

Flashes fast at alarm

2. Minus sign

3. Display

4. Keys for programming and setting

Press upper key for 2 s.

Press lower key for 2 s.

Press both keys at the same time.

| What to do | Initial controller setup | Operating the two pushbuttons | Resulting controller setup |
|---|---|-------------------------------|---|
| Read or change parameter codes and settings | Normal operation (or alarm) Unknown codes and settings | | Normal operation (or alarm) Known codes and settings |
| Re-establish all factory settings | Unknown settings | | All parameter settings = factory settings |
| Read defrost sensor temp. | Normal operation or alarm | | Normal operation |
| Read the other sensor temp. | Normal operation or alarm | | Normal operation |
| Manually start of a defrost operation | Normal operation | | Normal operation |
| Manually stop of a defrost operation | Defrost operation | | Normal operation |
| Reset alarm relay | Alarm relay activated | | Alarm relay not activated |
| Read codes cause of alarm mode | Alarm relay not activated | | Alarm |

- Room temp. = S_{out} or S_{in}

- The compressor relay closes when the room temperature exceeds the setting value and differential.

| Fault code display | | Alarm code display | | Status code display | |
|--------------------|---------------------------|--------------------|--|---------------------|--|
| E1 | Fault in controller | A5 | Information. Parameter o16 has expired | S1 | Waiting for end of the coordinated defrost |
| E4 | S_{def} Disconnected | A6 | High temperature alarm (S_{out}) | S2 | On-time min. |
| E5 | S_{def} Short-circuited | A7 | Low temperature alarm (S_{out}) | S3 | Restart time |
| E6 | Fault in Real time clock | A8 | High temperature alarm (S_{in}) | S4 | Drip-off time |
| E7 | S_{out} Disconnected | A9 | Low temperature alarm (S_{in}) | S6 | Day operation (S_{out} control) |
| E8 | S_{out} Short-circuited | | | S7 | Night operation (S_{in} control) |
| E9 | S_{in} Disconnected | | | | |
| E10 | S_{in} Short-circuited | | | | |

Further information: Manual RS.8A.J

Settings

Code no. 084B7057, 084B7058

| Parameter Name | Display | Min. value | Max. value | Unit | Factory setting | Actual setting |
|--|---------|------------|------------|---------|-----------------|----------------|
| Thermostat | | | | | | |
| Cutout value S _{out} | Out | -50 | 50 | °C (°F) | 3.0°C | |
| Cutout value S _{in} | In | -50 | 50 | °C (°F) | 3.0°C | |
| Temperature unit | r05 | °C | °F | | °C | |
| Differential S _{out} | r07 | 0.1 | 20 | K | 2.0 | |
| Differential S _{in} | r08 | 0.1 | 20 | K | 2.0 | |
| Correction of signal from S _{out} | r09 | -20 | 20 | K | 0.0 | |
| Correction of signal from S _{in} | r10 | -20 | 20 | K | 0.0 | |
| Alarm | | | | | | |
| Temperature alarm delay | A03 | 0 | 90 | Min. | 10 | |
| Upper deviation for S _{out} (above cutout value) | A05 | 0 | 50 | K | 10 | |
| Lower deviation for S _{out} (below cutout value) | A06 | -50 | 0 | K | -10 | |
| Upper deviation for S _{in} (above cutout value) | A07 | 0 | 50 | K | 10 | |
| Lower deviation for S _{in} (below cutout value) | A08 | -50 | 0 | K | -10 | |
| S _{in} Alarm offset during night | A09 | -50 | 50 | K | 10.0 | |
| Compressor | | | | | | |
| Min. ON-time | c01 | 0 | 15 | Min. | 0 | |
| Min. OFF-time | c02 | 0 | 15 | Min. | 0 | |
| Cutin frequency on sensor fault *1) | c03 | 0 | 100 | % | 50 | |
| Defrost | | | | | | |
| Compressor ON during defrost | d01 | No | Yes | | No | |
| Defrost stop temperature | d02 | 0 | 25 | °C (°F) | 10 | |
| Interval between defrost starts | d03 | OFF | 48 | Hour | 8 | |
| Max. defrost duration | d04 | 0 | 180 | Min. | 45 | |
| Defrost time delay (after power up) | d05 | 0 | 60 | Min. | 0 | |
| Drip-off time | d06 | 0 | 20 | Min. | 0 | |
| Fan start delay after defrost | d07 | 0 | 20 | Min. | 0 | |
| Fan start temperature (>25°C=OFF) | d08 | -25 | 26 | °C (°F) | 25 | |
| Fan cutin during defrost | d09 | No | Yes | | No | |
| Defrost sensor *2) | d10 | Out | Def | | Out | |
| Temperature alarm delay after defrost | d11 | 0 | 200 | Min. | 90 | |
| Delay of display view after defrost | d12 | 0 | 30 | Min. | 1 | |
| Defrost at power up | d13 | No | Yes | | No | |
| Realtime Clock | | | | | | |
| 1. Defrost start. Hour | t01 | OFF | 23 | Hour | OFF | |
| 1. Defrost start. Minute | t11 | 0 | 59 | Min. | 0 | |
| 2. Defrost start. Hour | t02 | OFF | 23 | Hour | OFF | |
| 2. Defrost start. Minute | t12 | 0 | 59 | Min. | 0 | |
| 3. Defrost start. Hour | t03 | OFF | 23 | Hour | OFF | |
| 3. Defrost start. Minute | t13 | 0 | 59 | Min. | 0 | |
| 4. Defrost start. Hour | t04 | OFF | 23 | Hour | OFF | |
| 4. Defrost start. Minute | t14 | 0 | 59 | Min. | 0 | |
| 5. Defrost start. Hour | t05 | OFF | 23 | Hour | OFF | |
| 5. Defrost start. Minute | t15 | 0 | 59 | Min. | 0 | |
| 6. Defrost start. Hour | t06 | OFF | 23 | Hour | OFF | |
| 6. Defrost start. Minute | t16 | 0 | 59 | Min. | 0 | |
| Setting at hours | t07 | 0 | 23 | Hour | | |
| Setting of minutes | t08 | 0 | 59 | Min. | | |
| Fan | | | | | | |
| Fan stop on compressor cut out | F01 | No | Yes | | No | |
| Fan stop delay | F02 | 0 | 15 | Min. | 0 | |
| Miscellaneous | | | | | | |
| Delay of output signal after start-up | o01 | 0 | 600 | Sec. | 5 | |
| Digital input control *3) | o02 | OFF | 5 | | OFF | |
| Network address (range = 0-60) | o03 | 0 | 990 | | 0 | |
| LON service pin | o04 | OFF | ON | | OFF | |
| Access code | o05 | OFF | 100 | | OFF | |
| Used sensor type | o06 | Pt | Ptc | | Pt | |
| Digital output control *4) ONLY 084B7057) | o13 | OFF | 2 | | OFF | |
| Active sensor | o14 | Aut | Out | | Out | |
| Display step = 0.5 (normal = 0.1/ Pt sensor) | o15 | No | Yes | | No | |
| Max. standby time after coordinated defrost | o16 | 1 | 30 | Min. | 20 | |
| Display sensor *5) | o17 | Aut | In | | In | |
| Manual control of outputs *6) | o18 | OFF | 5 | | OFF | |
| Comments | | | | | | |
| *1) After start-up and throughout three days and nights this value is used by the controller. Afterwards the controller is capable by itself to calculate the average value of previous cut-in times. | | | | | | |
| *2) Out=S _{out} sensor used. Def=S _{def} sensor used | | | | | | |
| *3) OFF=Not used, 1=Bus, 2=Defrost, 3=Night Cover, 4=Main switch, 5=Secondary controller Defrost In | | | | | | |
| *4) OFF=Not used, 1=Main controller Defrost Out, 2=Secondary controller Defrost Out | | | | | | |
| *5) 'Aut'=Automatic Day/Night switch, 'Out'=S _{out} is displayed, 'In'=S _{in} is displayed | | | | | | |
| *6) OFF=output not forced, 1=Comp On, 2=Def On, 3=Fan On, 4=Alarm On, 5=Dig On When manual control is finished, the setting must be changed to OFF. | | | | | | |

Montage:

Für den Schalttafeleinbau

Elektrischer Anschluß

Die Regler müssen an separaten Trafo von min 3 VA angeschlossen werden.

Bedienung

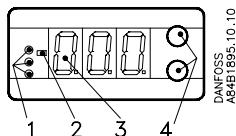

1. Leuchtdiode

= Kühlung

= Abtauung

= Lüfter läuft

Blinkt langsam bei Einstellung

Blinkt schnell bei Alarm

2. Minuszeichen

3. Display

4. Tasten zur Programmierung und Einstellung

Obere Taste für 2 s betätigen.

Untere Taste für 2 s betätigen.

Beide Tasten gleichzeitig betätigen

| Anforderungen | Ursprünglicher Reglerstatus | Einstellen mit den beiden Tasten Sicht-anzeige | Resultierende Regler-einstellung |
|--|---|---|--|
| Auslesen oder Sollwertänderung der Raumtemp. | Normaler Regelbetrieb (oder Alarm) Beliebige Einstellungen | | Normaler Regelbetrieb (oder Alarm) Veränderte Einstellungen |
| Zurücksetzen auf Werkeinstellung | Beliebige Einstellungen | | Alle Einstellungen entsprechen Werks-einstellungen |
| Auslesen der Abtaufühlertemp. | Normaler Regelbetrieb (oder Alarm) | | Normaler Regelbetrieb |
| Auslesen der anderen Fühlertemp. | Normaler Regelbetrieb (oder Alarm) | | Normaler Regelbetrieb |
| Manueller start der Abtauung | Normaler Regelbetrieb | | Normaler Regelbetrieb |
| Manuelle Ausschaltung der Abtauung | Abtaubetrieb | | Normaler Regelbetrieb |
| Zurücksetzen des Alarmausganges | Alarmausgang eingeschaltet | | Alarmausgang ausgeschaltet |
| Auslesen der Fehlercodes | Alarmausgang ausgeschaltet | | Alarm |

- Raum temp. = S_{out} oder S_{in}
- Das Verdichterrelais schaltet ein, wenn die Raumtemperatur den Einstellwert und die Differenz übersteigt.

| Fehlercodeanzeige | | Alarm Fehlercodeanzeige | | Anzeige des Statuscodes | |
|-------------------|----------------------------------|-------------------------|--|-------------------------|--|
| E1 | Fehler am Regler | A5 | Information. Parameter o16 ist erloscht | S1 | Wartet auf beendigung der koordinierten Abtauung |
| E4 | S _{def} unterbrochen | A6 | Temperatur zu hoch Alarm (S _{out}) | S2 | ON-Zeit min. |
| E5 | S _{def} Kurzgeschlossen | A7 | Temperatur zu tief Alarm (S _{out}) | S3 | OFF-Zeit min. |
| E6 | Fehler in der Echtzeituhr | A8 | Temperatur zu hoch Alarm (S _{in}) | S4 | Abtropfzeit |
| E7 | S _{out} unterbrochen | A9 | Temperatur zu tief Alarm (S _{in}) | S6 | Tagesbetrieb (S _{out} regelung) |
| E8 | S _{out} Kurzgeschlossen | | | S7 | Nachtbetrieb (S _{in} regelung) |
| E9 | S _{in} unterbrochen | | | | |
| E10 | S _{in} Kurzgeschlossen | | | | |

Weitere Information: Siehe Manual RS.8A.J

Einstellung

Bestell.Nr. 084B7057, 084B7058

| Parameter Name | Anzeige | Min. Wert | Max. Wert | Einheit | Werks-einstellung | Aktuelle Einstellung |
|---|---------|-----------|-----------|---------|-------------------|----------------------|
| Thermostat | | | | | | |
| Ausschalt Wert S _{out} | Out | -50 | 50 | °C (°F) | 3.0°C | |
| Ausschalt Wert S _{in} | In | -50 | 50 | °C (°F) | 3.0°C | |
| Temperatureinheit | r05 | °C | °F | | °C | |
| Differenz S _{out} | r07 | 0.1 | 20 | K | 2.0 | |
| Differenz S _{in} | r08 | 0.1 | 20 | K | 2.0 | |
| Korrektur des Signal vom S _{out} | r09 | -20 | 20 | K | 0.0 | |
| Korrektur des Signal vom S _{in} | r10 | -20 | 20 | K | 0.0 | |
| Alarm | | | | | | |
| Verzögerung des Temperaturalarms | A03 | 0 | 90 | Min. | 10 | |
| Obere Abweichung für S _{out} (über ausschaltwert) | A05 | 0 | 50 | K | 10 | |
| Untere Abweichung für S _{out} (unter ausschaltwert) | A06 | -50 | 0 | K | -10 | |
| Obere Abweichung für S _{in} (über ausschaltwert) | A07 | 0 | 50 | K | 10 | |
| Untere Abweichung für S _{in} (unter ausschaltwert) | A08 | -50 | 0 | K | -10 | |
| S _{in} Alarm justierung während Nacht | A09 | -50 | 50 | K | 10.0 | |
| Verdichter | | | | | | |
| Min. ON-Zeit | c01 | 0 | 15 | Min. | 0 | |
| Min. OFF-Zeit | c02 | 0 | 15 | Min. | 0 | |
| Einschaltfrequenz im Fall von Fühlerdefekt *1) | c03 | 0 | 100 | % | 50 | |
| Abtauerung | | | | | | |
| Verdichter ON während Abtauerung | d01 | No | Yes | | No | |
| Abtaubeendigungstemperatur | d02 | 0 | 25 | °C (°F) | 10 | |
| Intervall zwischen Abtaustarts | d03 | OFF | 48 | Hour | 8 | |
| Max. Abtaudauer | d04 | 0 | 180 | Min. | 45 | |
| Zeitverschiebung für Abtaueinschaltungen bei Start | d05 | 0 | 60 | Min. | 0 | |
| Abtropfzeit | d06 | 0 | 20 | Min. | 0 | |
| Verzögerung des Lüfterstarts nach der Abtauerung | d07 | 0 | 20 | Min. | 0 | |
| Lüfter Starttemperatur (>25°C=OFF) | d08 | -25 | 26 | °C (°F) | 25 | |
| Lüfter eingeschaltet während der Abtauerung | d09 | No | Yes | | No | |
| Abtaufühler *2) | d10 | Out | Def | | Out | |
| Verzögerung des Temperaturalarms nach der Abtauerung | d11 | 0 | 200 | Min. | 90 | |
| Verzögerung von Displayanzeige nach Abtaustop | d12 | 0 | 30 | Min. | 1 | |
| Abtauerung bei Start | d13 | No | Yes | | No | |
| Echtzeituhr | | | | | | |
| 1. Abtau Start. Stunden | t01 | OFF | 23 | Hour | OFF | |
| 1. Abtau Start. Minuten | t11 | 0 | 59 | Min. | 0 | |
| 2. Abtau Start. Stunden | t02 | OFF | 23 | Hour | OFF | |
| 2. Abtau Start. Minuten | t12 | 0 | 59 | Min. | 0 | |
| 3. Abtau Start. Stunden | t03 | OFF | 23 | Hour | OFF | |
| 3. Abtau Start. Minuten | t13 | 0 | 59 | Min. | 0 | |
| 4. Abtau Start. Stunden | t04 | OFF | 23 | Hour | OFF | |
| 4. Abtau Start. Minuten | t14 | 0 | 59 | Min. | 0 | |
| 5. Abtau Start. Stunden | t05 | OFF | 23 | Hour | OFF | |
| 5. Abtau Start. Minuten | t15 | 0 | 59 | Min. | 0 | |
| 6. Abtau Start. Stunden | t06 | OFF | 23 | Hour | OFF | |
| 6. Abtau Start. Minuten | t16 | 0 | 59 | Min. | 0 | |
| Stundeneinstellung | t07 | 0 | 23 | Hour | | |
| Minuteneinstellung | t08 | 0 | 59 | Min. | | |
| Lüfter | | | | | | |
| Ausgeschalteter Lüfter bei abgeschaltetem Verdichter | F01 | No | Yes | | No | |
| Verzögerung der Lüfterabschaltung | F02 | 0 | 15 | Min. | 0 | |
| Diverses | | | | | | |
| Verzögerung der Ausgangssignale nach dem Anlauf | o01 | 0 | 600 | Sec. | 5 | |
| Digitale Eingangssignale *3) | o02 | OFF | 5 | | OFF | |
| Netzwerk Adresse (Bereich = 0-60) | o03 | 0 | 990 | | 0 | |
| LON service pin | o04 | OFF | ON | | OFF | |
| Zugangskode | o05 | OFF | 100 | | OFF | |
| Angewandter Fühlertyp | o06 | Pt | Ptc | | Pt | |
| Digitale Ausgangssignale *4) NUR 084B7057) | o13 | OFF | 2 | | OFF | |
| Aktiver Fühler | o14 | Aut | Out | | Out | |
| Anzeige Stufe = 0,5 (Normal = 0,1/ Pt Fühler) | o15 | No | Yes | | No | |
| Max. standby Zeit nach Koordinierte Abtauerung | o16 | 1 | 30 | Min. | 20 | |
| Anzeige Fühler *5) | o17 | Aut | In | | In | |
| Manueller Betrieb der Ausgänge *6) | o18 | OFF | 5 | | OFF | |
| Kommentare | | | | | | |
| *1) Nach einer Reglereinschaltung und während der ersten drei mal 24 Stunden bedient sich der Regler dieses Wertes. Danact errechnet der Regler selber den Mittelwert der vorangegangenen Einschaltzeiten. | | | | | | |
| *2) Out=S _{out} Fühler angewandt. Def=S _{def} Fühler angewandt | | | | | | |
| *3) OFF=nicht angewandt, 1=Bus, 2=Abtauerung, 3=Nachttbetrieb, 4=Haupt schalter, 5=Folgegerät Abtauerung In | | | | | | |
| *4) OFF=nicht angewandt, 1=Hauptgerät Abtauerung Out, 2=Folgegerät Abtauerung Out | | | | | | |
| *5) 'Aut'=Automatischer Tag/Nacht schaltung, 'Out'=S _{out} ist angezeigt, 'In'=S _{in} ist angezeigt | | | | | | |
| *6) OFF=Ausgang nicht zwangsgesteuert, 1=Verdichter ON, 2=Abtauerung ON, 3=Lüfter On, 4=Alarm On, 5=Dig On Wenn die Manuelle Einstellung beendet ist, muss die Einstellung auf OFF geändert werden. | | | | | | |

Montage

Pour montage sur tableau

Connexion électrique

Les régulateurs doivent se brancher sur un transformateur séparé d'au moins 3 VA.

Utilisation

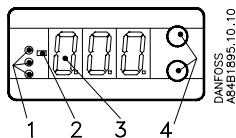

1. Diode lumineuse

= refroidissement

= dégivrage

= ventilateur en fonction

Clignotement lent pendant le réglage

Clignotement rapide en cas d'alarme

2. Signe moins (-).

3. Affichage.

4. Consulter les instructions de programmation et les réglages.

Presser sur la touche supérieure pendant 2 sec.

Presser sur la touche inférieure pendant 2 sec.

Presser sur les deux touches en même temps.

| Que voulez-vous faire | Position initiale du régulateur | Action sur les 2 boutons Info afficheur | Position finale de régulateur |
|---|---|--|---|
| <i>Lire ou changer les codes paramètre et réglage</i> | Opération normale (ou alarme) Codes non connus et réglages | | Opération normale (ou alarme) Codes connus et réglages |
| <i>Rétablir les paramètres d'usine</i> | Réglages inconnus | | Tous les paramètres usine sont réactivés |
| <i>Lire temp. sonde de dégivrage</i> | Opération normale (ou alarme) | | Opération normale |
| <i>Lire temp. sonde d'autres</i> | Opération normale (ou alarme) | | Opération normale |
| <i>Début de dégivrage manuel</i> | Opération normale | | Opération normale |
| <i>Arrêt manuel du dégivrage</i> | Opération de dégivrage | | Opération normale |
| <i>Réarmement de relais alarme</i> | Relais alarme activé | | Relais alarme non activé |
| <i>Lecture des codes alarme ou défaut</i> | Relais alarme non activé | | Alarme |

- Temp. CF = S_{out} ou S_{in}

- Le relais compresseur ferme quand la température de la chambre froide dépasse le point de réglage et le différentiel.

| Affichage de codes de défauts | | Affichage code alarme | | Affichage des états | |
|-------------------------------|---|-----------------------|--|---------------------|---|
| E1 | Défaut de régulateur | A5 | Information. Paramètre o16 écoulé. | S1 | Attend la fin du dégivrage coordonné |
| E4 | S _{def} d'ambiance coupée | A6 | Alarme température haute (S _{out}) | S2 | Marche min. |
| E5 | S _{def} d'ambiance court-circuitée | A7 | Alarme température basse (S _{out}) | S3 | Arrêt min. |
| E6 | Défaut d'horloge en temps réel | A8 | Alarme température haute (S _{in}) | S4 | Egouttage |
| E7 | S _{out} d'ambiance coupée | A9 | Alarme température basse (S _{in}) | S6 | Régime de jour (régulation par S _{out}) |
| E8 | S _{out} d'ambiance court-circuitée | | | S7 | Régime de nuit (régulation par S _{in}) |
| E9 | S _{in} d'ambiance coupée | | | | |
| E10 | S _{in} d'ambiance court-circuitée | | | | |

Information supplémentaire: Manuel RS.8A.J

Réglage

No. de code 084B7057, 084B7058

| Paramètres | Affichage | Valeur mini. | Valeur maxi. | Unité | Réglage usine | Réglage actuel |
|---|-----------|--------------|--------------|---------|---------------|----------------|
| Thermostat | | | | | | |
| Valeur de coupure S _{out} | Out | -50 | 50 | °C (°F) | 3.0°C | |
| Valeur de coupure S _{in} | In | -50 | 50 | °C (°F) | 3.0°C | |
| Unité de température | r05 | °C | °F | | °C | |
| Différentiel S _{out} | r07 | 0.1 | 20 | K | 2.0 | |
| Différentiel S _{in} | r08 | 0.1 | 20 | K | 2.0 | |
| Correction signal provenant de S _{out} | r09 | -20 | 20 | K | 0.0 | |
| Correction signal provenant de S _{in} | r10 | -20 | 20 | K | 0.0 | |
| Alarme | | | | | | |
| Temporisation de l'alarme température | A03 | 0 | 90 | Min. | 10 | |
| Dépassement haut S _{out} (au-dessus valeur de coupure) | A05 | 0 | 50 | K | 10 | |
| Dépassement bas S _{out} (au-dessous valeur de coupure) | A06 | -50 | 0 | K | -10 | |
| Dépassement haut S _{in} (au-dessus valeur de coupure) | A07 | 0 | 50 | K | 10 | |
| Dépassement bas S _{in} (au-dessous valeur de coupure) | A08 | -50 | 0 | K | -10 | |
| S _{in} Décalage alarme, régime de nuit | A09 | -50 | 50 | K | 10.0 | |
| Compresseur | | | | | | |
| Temps de marche min. | c01 | 0 | 15 | Min. | 0 | |
| Intervalle entre deux démarrages | c02 | 0 | 15 | Min. | 0 | |
| Fréquence d'enclenchement en cas de défaut de sonde *1) | c03 | 0 | 100 | % | 50 | |
| Dégivrage | | | | | | |
| Compresseur ON pendant dégivrage | d01 | No | Yes | | No | |
| Température d'arrêt du dégivrage | d02 | 0 | 25 | °C (°F) | 10 | |
| Intervalle entre démarrages du dégivrage | d03 | OFF | 48 | Hour | 8 | |
| Durée max. du dégivrage | d04 | 0 | 180 | Min. | 45 | |
| Retard du dégivrage à la mise sous-tension | d05 | 0 | 60 | Min. | 0 | |
| Temps d'égouttement | d06 | 0 | 20 | Min. | 0 | |
| Temporisation de démarrage du ventilateur après le dégivrage | d07 | 0 | 20 | Min. | 0 | |
| Température de démarrage du ventilateur(>25°C=OFF) | d08 | -25 | 26 | °C (°F) | 25 | |
| Ventilateur enclenché pendant le dégivrage | d09 | No | Yes | | No | |
| Test de sonde de dégivrage *2) | d10 | Out | Def | | Out | |
| Temporisation de l'alarme de temp. après le dégivrage | d11 | 0 | 200 | Min. | 90 | |
| Temporisation de l'affichage après arrêts de dégivrage | d12 | 0 | 30 | Min. | 1 | |
| Dégivrage mise en route | d13 | No | Yes | | No | |
| Horloge en temps réel | | | | | | |
| 1. Démarrage dégivrage, heure | t01 | OFF | 23 | Hour | OFF | |
| 1. Démarrage dégivrage, minute | t11 | 0 | 59 | Min. | 0 | |
| 2. Démarrage dégivrage, heure | t02 | OFF | 23 | Hour | OFF | |
| 2. Démarrage dégivrage, minute | t12 | 0 | 59 | Min. | 0 | |
| 3. Démarrage dégivrage, heure | t03 | OFF | 23 | Hour | OFF | |
| 3. Démarrage dégivrage, minute | t13 | 0 | 59 | Min. | 0 | |
| 4. Démarrage dégivrage, heure | t04 | OFF | 23 | Hour | OFF | |
| 4. Démarrage dégivrage, minute | t14 | 0 | 59 | Min. | 0 | |
| 5. Démarrage dégivrage, heure | t05 | OFF | 23 | Hour | OFF | |
| 5. Démarrage dégivrage, minute | t15 | 0 | 59 | Min. | 0 | |
| 6. Démarrage dégivrage, heure | t06 | OFF | 23 | Hour | OFF | |
| 6. Démarrage dégivrage, minute | t16 | 0 | 59 | Min. | 0 | |
| Réglage heures | t07 | 0 | 23 | Hour | | |
| Réglage minutes | t08 | 0 | 59 | Min. | | |
| Ventilateur | | | | | | |
| Ventilateur arrêté si le compresseur est arrêté | F01 | No | Yes | | No | |
| Temporisation de l'arrêt du ventilateur | F02 | 0 | 15 | Min. | 0 | |
| Divers | | | | | | |
| Temporisation des signaux de sortie lors de la mise en route | o01 | 0 | 600 | Sec. | 5 | |
| Signaux d'entrée numériques *3) | o02 | OFF | 5 | | OFF | |
| Adresse réseau (entre 0 et 60) | o03 | 0 | 990 | | 0 | |
| Broche service LON | o04 | OFF | ON | | OFF | |
| Code d'accès | o05 | OFF | 100 | | OFF | |
| Type de sonde utilisé | o06 | Pt | Ptc | | Pt | |
| Signal de sortie numérique *4) SEULEMENT 084B7057 | o13 | OFF | 2 | | OFF | |
| Sonde active | o14 | Aut | Out | | Out | |
| Cran d'affichage = 0,5 (norme : 0,1/capteur Pt) | o15 | No | Yes | | No | |
| Temps d'attente max. après dégivrage coordonné | o16 | 1 | 30 | Min. | 20 | |
| Sonde d'affichage *5) | o17 | Aut | In | | In | |
| Commande manuelle de sortie *6) | o18 | OFF | 5 | | OFF | |
| Commentaire | | | | | | |
| *1) Le régulateur utilise cette valeur pendant 3 jours et 3 nuits à compter de la mise en route. Après, le régulateur a recueilli assez de données pour calculer lui-même la moyenne des temps de marche antérieurs. | | | | | | |
| *2) Out=S _{out} sonde utilisée. Def=S _{def} sonde utilisée | | | | | | |
| *3) OFF=non utilisé, 1=Bus, 2=Dégivrage, 3= Couverture de nuit, 4 = Interrupteur principal, 5 = Dégivrage par fil pilote | | | | | | |
| *4) OFF=non utilisé, 1 = Commande 2 = Récepteur | | | | | | |
| *5) „Aut“ = Commutation automatique Jour/Nuit, „Out“ = Affichage S _{out} , „In“ = Affichage S _{in} | | | | | | |
| *6) OFF = Sortie pas forcée, 1=Comp On, 2=Deg On, 3=Vent. On, 4=Alarme On, 5=Dig On Le réglage manuel terminé, remettre ce réglage sur OFF | | | | | | |

