

Руководство по эксплуатации

ECL Comfort 310, приложение A376



1.0 Содержание

1.0	Содержание	1	6.0	Общие настройки регулятора.....	123
1.1	Важная информация по безопасности и эксплуатации	2	6.1	Описание «Общих настроек регулятора»	123
2.0	Установка	6	6.2	Время и дата	124
2.1	Перед началом работы.....	6	6.3	Программа для выходов	125
2.2	Определение типа системы.....	12	6.4	Праздники.....	126
2.3	Установка.....	13	6.5	Обзор входа	129
2.4	Размещение температурных датчиков	17	6.6	Журнал	130
2.5	Электрические соединения.....	19	6.7	Управление выходом	131
2.6	Вставка ключа программирования ECL	30	6.8	Функции ключа.....	133
2.7	Список проверочных операций	37	6.9	Система	135
2.8	Навигация, ключ программирования ECL A376	38	7.0	Дополнительно	143
3.0	Ежедневное использование	53	7.1	Порядок настройки ECA 30.....	143
3.1	Переход по меню	53	7.2	Функция переключения.....	151
3.2	Чтение дисплея регулятора.....	54	7.3	Несколько регуляторов в одной системе.....	156
3.3	Общий обзор: что означают данные символы?	59	7.4	Часто задаваемые вопросы	159
3.4	Контроль температур и компонентов системы	60	7.5	Терминология	162
3.5	Обзор влияния	61	7.6	Тип (ID 6001), обзор	166
3.6	Ручное управление	62	7.7	Автоматическое/ручное обновление прошивки	167
3.7	Расписание.....	63	7.8	Обзор ID параметра.....	168
4.0	Обзор настроек	65			
5.0	Настройки	68			
5.1	Введение в настройки.....	68			
5.2	Температура подачи.....	69			
5.3	Ограничение комнатной	72			
5.4	Ограничение обратного	75			
5.5	Ограничение расхода теплоносителя / энергии	81			
5.6	Оптимизация	85			
5.7	Параметры управления.....	92			
5.8	Описание и область применения.....	99			
5.9	Отоп срезка	107			
5.10	Авария	110			
5.11	Обзор аварий.....	119			
5.12	Антибактериальная функция	120			
5.13	Расходомер воды.....	122			

1.1 Важная информация по безопасности и эксплуатации

1.1.1 Важная информация по безопасности и эксплуатации

В данном руководстве по монтажу описывается работа с ключом приложения ECL A376 (кодový номер для заказа 087H3810).

Ключ приложения ECL A376 содержит 6 подтипов, каждый из которых применим в регуляторе ECL Comfort 310:

- A376.1: 2 x отопление и 1 x ГВС
- A376.2: 2 x отопление и 1 x расширенное ГВС
- A376.3: 2 x отопление и 1 x ГВС; регулирующие клапаны с электроприводом
управляются напряжением 0 - 10 вольт
- A376.4: 1 x отопление, 1 x ГВС и 1 x расширенное ГВС
- A376.9: 2 x отопление, включая мониторинг давления и температуры обратки на сторонах отопления.
1 x ГВС, ограничение / мониторинг температуры обратки.
Мониторинг температур подачи и обратки установки.
- A376.10: 2 x отопление, включая мониторинг давления и температуры обратки на сторонах отопления.
1 x ГВС, ограничение / мониторинг температуры обратки.
Мониторинг давления подачи и обратки установки.

Примеры приложений и электрических соединений приведены в руководстве по монтажу (поставляется с ключом приложения).

Описанные функции реализованы в ECL Comfort 310, что включает связь через M-bus, Modbus и Ethernet (Internet).

Ключ приложения A376 совместим с программным обеспечением регуляторов ECL Comfort 310 версии 1.11 (можно увидеть при запуске регулятора и в «Общих настройках регулятора» меню «Система»).

Можно подсоединить до двух блоков дистанционного управления ECA 30 или ECA 31 и использовать встроенный датчик комнатной температуры.

Вместе с ECL Comfort 310 для дополнительной передачи данных в SCADA можно использовать дополнительный внутренний модуль ввода-вывода ECA 32 (код для заказа 087H3202):

- Температура, Pt 1000 (по умолчанию);
- сигналы 0 - 10 В.

Настройка типа ввода может быть выполнена с помощью программного обеспечения «ECL Tool» компании Danfoss.

Навигация: [Danfoss.com](https://www.danfoss.com) > Продукты и решения > Система централизованного теплоснабжения и охлаждения > Инструменты и программное обеспечение > ECL Tool.
URL-адрес:
<https://www.danfoss.com/en/service-and-support/downloads/>
Внутренний модуль ввода-вывода ECA 32 располагается на клеммной панели ECL Comfort 310.

ECL Comfort 310 доступен в качестве:

- ECL Comfort 310, 230 В перем. тока (087H3040)
- ECL Comfort 310B, 230 В перем. тока (087H3050)
- ECL Comfort 310, 24 В перем. тока (087H3044)

Руководство по эксплуатации ECL Comfort 310, приложение A376

В-типы не имеют дисплея и поворотной кнопки. Управление В-типами осуществляется с помощью блоков дистанционного управления ECA 30 / 31:

- ECA 30 (087H3200)
- ECA 31 (087H3201)

Клеммная панель для ECL Comfort:

- для ECL Comfort 310, 230 В и 24 В (087H3230)

Более подробная документация к модели ECL Comfort 310, модулям и дополнительному оборудованию доступна по адресу: <http://danfoss.com/>.

Документы для ECL Portal: См. <http://ecl.portal.danfoss.com/>.



Safety Note

To avoid injury of persons and damages to the device, it is absolutely necessary to read and observe these instructions carefully.

Necessary assembly, start-up, and maintenance work must be performed by qualified and authorized personnel only.

Local legislations must be respected. This comprises also cable dimensions and type of isolation (double isolated at 230 V).

A fuse for the **ECL Comfort 296 / 210 / 310** installation is max. 10 A typically.

A fuse for the **ECL Comfort 120 / 220** installation is **max. 6 A**.

The ambient temperature ranges for ECL Comfort in operation are:

ECL Comfort 120 / 220: -5–50 °C

ECL Comfort 210 / 310: 0–50 °C

ECL Comfort 296: 0 - 45 °C.

Exceeding the temperature range can result in malfunctions.

Installation must be avoided if there is a risk for condensation (dew).

The warning sign is used to emphasize special conditions that should be taken into consideration.



Ключи приложения могут быть выпущены до перевода всех текстов дисплея. В этом случае текст дается на английском языке.



Automatic update of controller software (firmware):

The software of the controller is updated automatically when the key is inserted:

- ECL 210 / 310, as of controller version 1.11
- ECL 296, as of controller version 1.58

The following animation will be shown when the software is being updated:

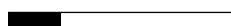

Progress bar

During update:

- Do not remove the KEY
If the key is removed before the hour-glass is shown, you have to start afresh.
- Do not disconnect the power
If the power is interrupted when the hour-glass is shown, the controller will not work.
- Manual update of controller software (firmware):
See the section "Automatic / manual update of firmware"



Данный знак указывает на то, что выделенную информацию необходимо прочитать с особым вниманием.



Поскольку настоящая инструкция по эксплуатации распространяется на несколько типов систем, специальные настройки систем будут иметь отметку о типе системы. Все типы систем приведены в разделе: «Определение типа вашей системы».



°C (градусы Цельсия) – это единица измерения температуры, тогда как К (Кельвины) часто используется для обозначения разности температур.



Номер идентификатора уникален для каждого отдельного параметра.

Пример	Первая цифра	Вторая цифра	Последние три цифры
11174	1	1	174
	-	Контур 1	Номер параметра
12174	1	2	174
	-	Контур 2	Номер параметра

Если описание идентификатора встречается более одного раза, это означает, что для некоторых типов системы имеются отдельные установки. В таком случае отдельно указывается тип системы (например, 12174 - A266.9).



Параметры, обозначенные с помощью номера ID, например, «1x607», обозначают универсальный параметр.
x означает контур / группа параметра.



Правила утилизации

Этот символ на изделии указывает на то, что изделие не должно утилизироваться вместе с бытовыми отходами.

Оно должно быть передано изготовителю для переработки электрического и электронного оборудования в соответствии с применимой схемой возврата.

- Утилизируйте изделие, используя предназначенные для этого каналы.
- Соблюдайте все действующие местные законы и иные нормативные акты.

2.0 Установка

2.1 Перед началом работы

Приложения (подтипы) в ключе приложения A376 практически идентичны. Тем не менее, некоторые приложения имеют несколько дополнительных функций, которые описаны отдельно.

Приложения весьма разнообразны. Основные принципы работы:

Отопление (контур 1):

Как правило, температура подачи задается в соответствии с вашими требованиями. Датчик температуры подачи (S3) является наиболее важным датчиком. Заданная температура подачи S3 рассчитывается регулятором ECL на основании температуры наружного воздуха (S1) и заданной температуры в помещении. Чем ниже температура наружного воздуха, тем выше заданная температура подачи. В соответствии с недельным графиком контур отопления может быть переключен на режим «Комфорт» или «Эконом» (два значения для заданной температуры в помещении). В режиме «Эконом» отопление может быть снижено или полностью выключено.

Регулирующий клапан с электроприводом M2 постепенно открывается, если температура подачи оказывается ниже заданной температуры подачи и наоборот.

Температура обратки (S5) может быть ограничена, например, для того, чтобы не быть слишком высокой. Если это так, то заданная температура подачи S3 может быть изменена (обычно в сторону более низкого значения), что приведет к постепенному закрытию регулирующего клапана с электроприводом. Кроме того, ограничение температуры обратки может зависеть от температуры наружного воздуха. Обычно, чем ниже температура наружного воздуха, тем выше порог допустимой температуры обратки.

В системах отопления с котлом температура обратки не должна быть слишком низкой (для ее настройки используется процедура, аналогичная описанной выше).

Подсоединенные тепловычислители или расходомеры на основании сигнала M-bus могут ограничивать расход или энергию для того, чтобы установить максимальное значение. Кроме того, ограничение может зависеть от температуры наружного воздуха. Обычно, чем ниже температура наружного воздуха, тем выше порог допустимого расхода / мощности.

Циркуляционный насос (P2) включается при нагрузке отопления или для защиты от разморозки. Отопление может отключаться, когда температура наружного воздуха поднимается выше заданного значения. Режим защиты от разморозки поддерживает выбираемую температуру подачи, например, 10 °C.

A376.1, A376.2, A376.3, A376.4:

Если измеренная комнатная температура не равна заданной температуре в помещении, заданная температура подачи также может быть изменена.

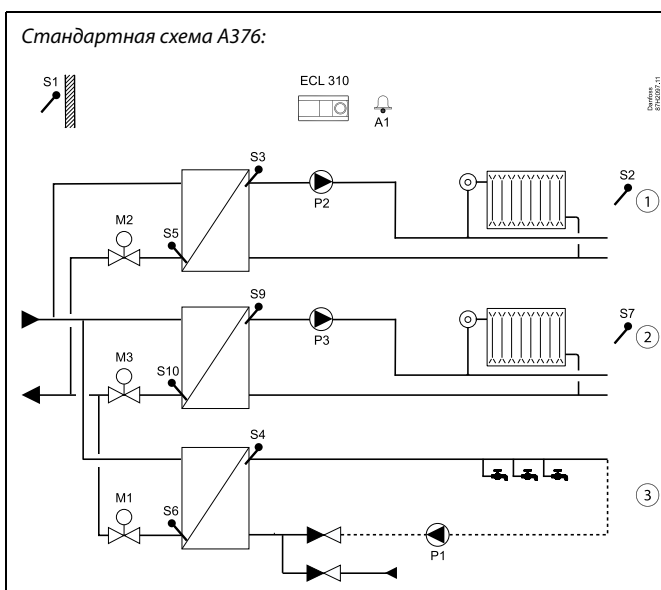

Список компонентов: A376 в целом, датчики

- ECL 310 Электронный регулятор ECL Comfort 310
- S1 Датчик температуры наружного воздуха
- S2 A376.1, A376.2, A376.3, A376.4:
Датчик комнатной температуры, контур 1
A376.2: Датчик комнатной температуры, контур 1 и 2
A376.9: Датчик температуры обратки, мониторинг, контур 1
A376.10: Датчик температуры обратки, мониторинг, контур 2
- S3 Датчик температуры подачи, контур 1
- S4 Датчик температуры ГВС, контур 3
- S5 Датчик температуры обратки, контур 1
- S6 Датчик температуры обратки, контур 3
- S7 A376.1, A376.3: Датчик комнатной температуры, контур 2
A376.2, A376.4: Датчик температуры первичного контура
A376.9, A376.10: Сигнал давления
- S8 A376.2, A376.4: Датчик протока, отвод ГВС
A376.9, A376.10: Аварийный вход
- S9 Датчик температуры подачи, контур 2
- S10 A376.1, A376.2, A376.3, A376.4:
Датчик температуры обратки, контур 2
A376.9, A376.10:
Датчик температуры обратки, мониторинг, контур 2
(A376.9: Датчик температуры первичного контура)
A376.10: Сигнал давления расхода на стороне подачи
- (S12) A376.9: Датчик температуры обратки на стороне подачи
A376.10: Сигнал давления обратки на стороне подачи
- (S13) A376.9, A376.10: Датчик температуры обратки, контур 2
- (S14) A376.9, A376.10: Сигнал давления
- (S15) A376.9, A376.10: Аварийный вход
- (S16) A376.9, A376.10: Аварийный вход



Представленная схема является лишь общим и упрощенным примером и не содержит всех компонентов, которые могут быть необходимы в системе. Номера в кругах относятся к номерам контуров. Все перечисленные компоненты подключаются к регулятору ECL Comfort.



When 0-10 V actuator control signal is required the internal I/O module ECA 32 is needed to obtain 0-10 volt control signal.

Отопление (контур 2 в A376.1, A376.2, A376.3, A376.9, A376.10)

Данный контур работает в соответствии с теми же принципами, что и контур 1.

Датчик температуры подачи S9 является наиболее важным датчиком.

В соответствии с недельным графиком (до 3 «комфортных» периодов/дней) контур отопления 2 может быть переключен в режим «Комфорт» или «Эконом» (два разных температурных значения для заданной температуры в помещении). Регулирующий клапан с электроприводом M3 регулирует контур.

Температура обратки (S10) допускает ограничение, как описано выше.

Подсоединенные тепловычислители или расходомеры на основании сигнала M-bus могут ограничивать расход или энергию для того, чтобы установить максимальное значение. Кроме того, ограничение может зависеть от температуры наружного воздуха. Обычно, чем ниже температура наружного воздуха, тем выше порог допустимого расхода / мощности.

Циркуляционный насос (P3) включается при нагрузке отопления или для защиты от разморозки.

Отопление может отключаться, когда температура наружного воздуха поднимается выше заданного значения.

Контур отопления 2 может быть подсоединен за контуром отопления 1. Если это так, то на заданную температуру подачи на S3 может оказывать влияние заданная температура подачи на S9.

Режим защиты от разморозки поддерживает выбираемую температуру подачи, например, 10 °C.

A376.1, A376.2, A376.3, A376.4:

Если измеренная комнатная температура не равна заданной температуре в помещении, заданная температура подачи также может быть изменена.

Контур отопления, как правило:

Можно устроить тренировку циркуляционных насосов и регулирующих клапанов в периоды без теплоснабжения.

Список компонентов: A376 в целом, насосы и приводы

- P1 Циркуляционный насос ГВС, контур 3
- P2 Циркуляционный насос системы отопления, контур 1
- P3 A376.1, A376.2, A376.3, A376.9, A376.10: Циркуляционный насос системы отопления, контур 2
A376.4: Циркуляционный насос ГВС, контур 2
- M1 Регулирующий клапан с электроприводом, контур 3
- M2 Регулирующий клапан с электроприводом, контур 1
- M3 Регулирующий клапан с электроприводом, контур 2
- A1 Авария

A376.1 пример a:

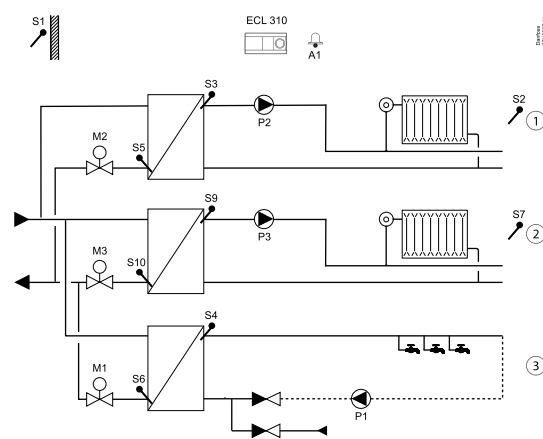

A376.1 пример b:

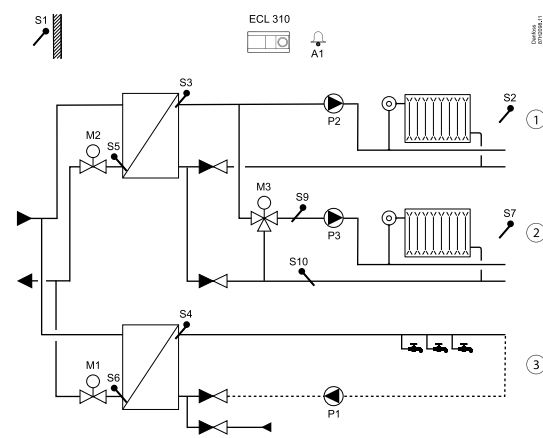

When 0-10 V actuator control signal is required the internal I/O module ECA 32 is needed to obtain 0-10 volt control signal.

Руководство по эксплуатации ECL Comfort 310, приложение A376

Система горячего водоснабжения (ГВС)

A376.1, A376.2, A376.3, A376.9, A376.10: Контур 3
A376.4: Контур 2

Если измеренная температура ГВС (S4 / S9) опускается ниже заданной температуры ГВС, то постепенно открывается регулирующий клапан с электроприводом (M1 / M3) и наоборот.

В соответствии с недельным графиком контур ГВС может быть переключен на режим «Комфорт» или «Эконом» (два значения для заданной температуры ГВС).

Температура обратки (S6 / S10) может быть ограничена установленным значением.

A376.9, A376.10:

В целях контроля, датчик температуры обратки S6 может измерять температуру обратки на вторичном контуре. Альтернативное положение для S6, может находиться в первичном контуре, в обратном трубопроводе, для того, чтобы ограничить температуру обратки до заданного значения.

Система горячего водоснабжения (ГВС), расширенное регулирование температуры

A376.2, A376.4: Контур 3

В соответствии с недельным графиком контур ГВС может быть переключен на режим «Комфорт» или «Эконом» (два значения для заданной температуры ГВС).

Температура ГВС S4 поддерживается в режиме комфорта при отводе ГВС (распределении ГВС) (датчик протока S8 включен). Если измеренная температура ГВС S4 опускается ниже заданной температуры ГВС, то постепенно открывается регулирующий клапан с электроприводом (M1) и наоборот. Регулирование температуры ГВС зависит от текущей температуры подачи S7. Для того чтобы компенсировать время реакции, регулирующий клапан с электроприводом может быть предварительно включен при запуске отвода ГВС (распределения ГВС). Температура холостого хода (заданная температура экономии) может поддерживаться при S7 или S4, если нет отвода (распределения ГВС).

Температура обратки (S6) может быть ограничена установленным значением.

Контур ГВС, в целом

Подсоединенные тепловычислители или расходомеры на основании сигнала M-bus могут ограничивать расход или энергию для того, чтобы установить максимальное значение.

Если заданная температура ГВС не может быть достигнута, контур отопления может постепенно закрываться для того, чтобы увеличить подачу энергии в контур горячего водоснабжения (ГВС).

Возможен запуск антибактериальной функции в выбранные дни недели.

Датчик температуры наружного воздуха (S1) применяется для защиты контура(-ов) циркуляции от разморозки.

A376.2 пример a:

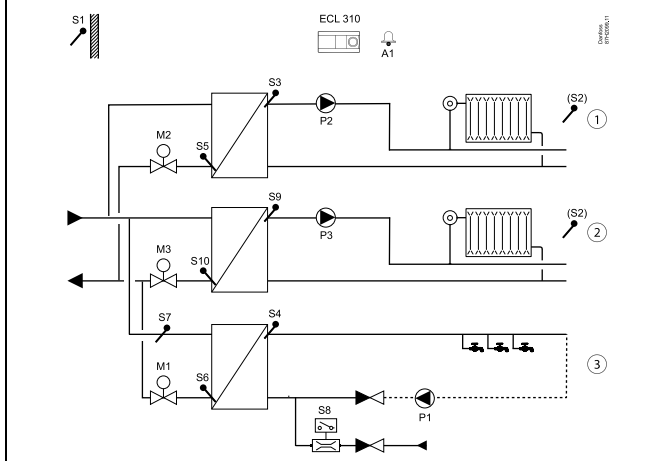

A376.2 пример b:

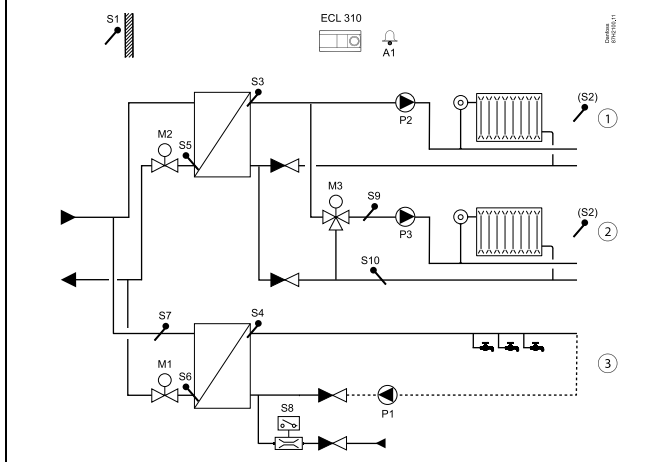

A376.3 пример a:

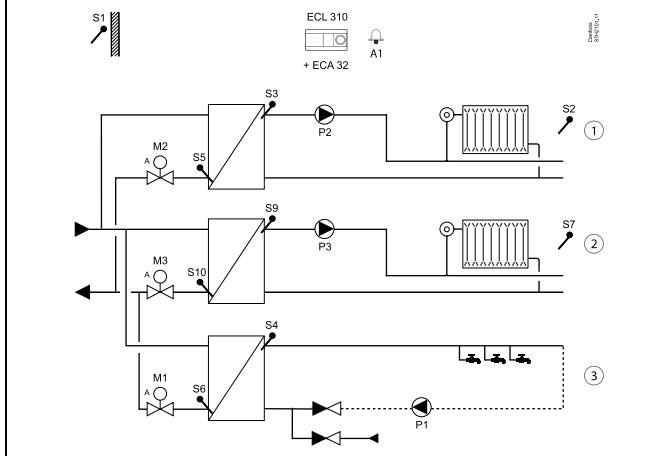

When 0-10 V actuator control signal is required the internal I/O module ECA 32 is needed to obtain 0-10 volt control signal.

Руководство по эксплуатации ECL Comfort 310, приложение A376

Приложение A376.3, общее описание:

Приложение аналогично приложению A376.1, но регулирующие клапаны с электроприводом регулируются сигналами 0-10 вольт (аналоговые сигналы). Симисторные выходы не работают с целью активации приводов с трехпозиционным управлением. Приложению A 376.3 необходим внутренний модуль ввода-вывода ECA 32 для того, чтобы активировать приводы 0-10 вольт.

Приложение A376.4, общее описание

Контур отопления (1) и контур ГВС (3) аналогичны приложению A376.2. Контур ГВС 2 аналогичен контуру ГВС в приложении A376.1.

Приложение A376.9, общее описание:

Приложение A376.9 аналогично A376.1, но имеет специальные функции.

Приложению A376.9 необходим внутренний модуль ввода-вывода ECA 32.

S11 и S12 измеряют расход на стороне подачи и температуры обратки для осуществления мониторинга.

S13 измеряет температуру обратки.

S14 измеряет давление.

S15 и S16 являются аварийными входами.

Расписание в «Общем регуляторе» соединяется с выходом O1 и может использоваться для различных вопросов.

Контур отопления 1 и 2.

- Возможности влияния комнатной температуры отсутствуют.
- Вторичная температура обратки (S2 и S10) используется только для мониторинга.
- Измерение давления 0-10 вольт (S7 и S14) используется для включения сигнализации, если текущее давление выше или ниже, чем выбранные настройки.

ГВС (контур 3):

- В целях контроля, датчик температуры обратки S6 может измерять температуру обратки на вторичном контуре. Альтернативное положение для S6, может находиться в первичном контуре, в обратном трубопроводе, для того, чтобы ограничить температуру обратки до заданного значения.

A376.3 пример b:

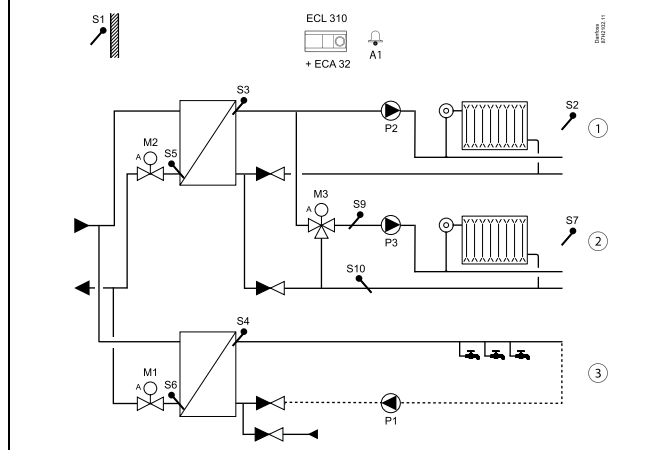

A376.4 пример a:

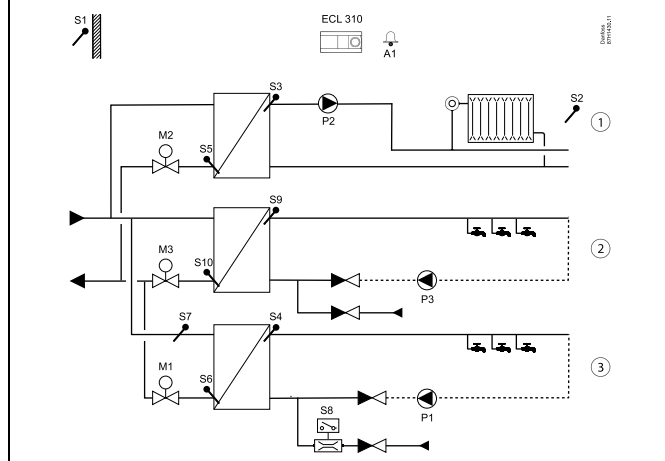

A376.9 пример a:

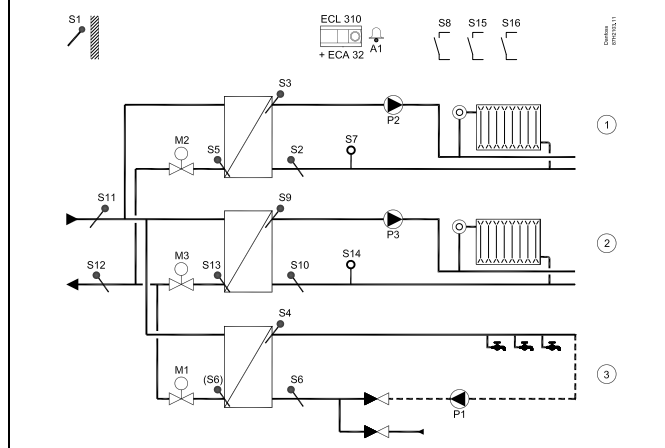

When 0-10 V actuator control signal is required the internal I/O module ECA 32 is needed to obtain 0-10 volt control signal.

Руководство по эксплуатации ECL Comfort 310, приложение A376

Все контуры:

- Температуры (S11 и S12) используются только для мониторинга.
- Входы переключателя (S8, S15 и S16) связаны с контурами 1, 2 и 3 соответственно. Обычно используется в качестве сигнала тревоги при неисправности рассматриваемого циркуляционного насоса.

Приложение A376.10

Приложение A376.10 аналогично A376.9.

Приложению A376.10 необходим внутренний модуль ввода-вывода ECA 32.

S11 и S12 измеряют расход на стороне подачи и давления обратки для осуществления мониторинга.

S13 измеряет температуру обратки.

S14 измеряет давление.

S15 и S16 являются аварийными входами.

Расписание в «Общем регуляторе» соединяется с выходом O1 и может использоваться для различных вопросов.

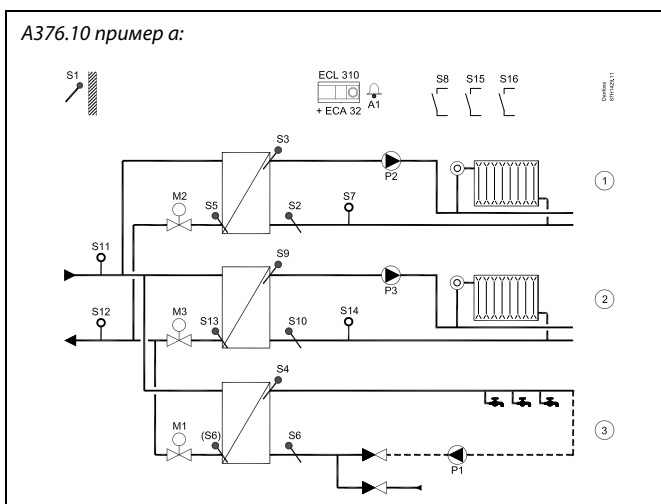
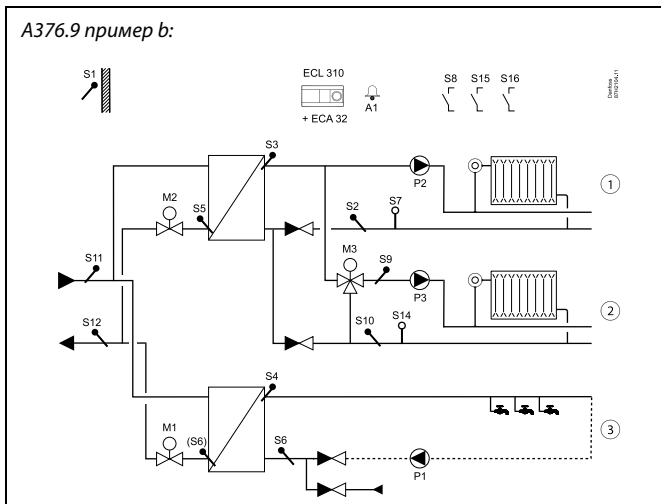

Руководство по эксплуатации ECL Comfort 310, приложение A376

Приложение A376 общее описание:

Аварийный выходной сигнал A1 поступает на данные выходы:

Приложение:	Реле:
A376.1, A376.2, A376.3, A376.4	Реле 6
A376.9, A376.10	Реле 4

Примеры приложений и электрических соединений приведены в руководстве по монтажу (поставляется с ключом приложения).

Сигнализация A1 (реле 6) может быть включена, если:

- Текущая температура подачи отличается от заданной температуры подачи.
- При отсоединении/коротком замыкании датчика температуры. (См.: Общие настройки регулятора > Система> Необработанные).

Возможна установка связи с системой SCADA по шине Modbus.

До двух блоков дистанционного управления ECA 30 / 31 может быть подсоединено к одному регулятору ECL для того, чтобы управлять регулятором ECL дистанционно.

Дополнительные регуляторы ECL Comfort могут быть подсоединены с помощью шины ECL 485 для того, чтобы использовать показания температуры наружного воздуха, сигналы времени и даты.

Регуляторы ECL в системе ECL 485 могут работать в системе «ведущий-ведомый».

С помощью переключателя или контактной группы реле неиспользованные входы можно использовать для переключения программы в фиксированный режим «Комфорт», «Эконом», «Защита от разморозки» или «Постоянная температура».

Контур 1 может работать в качестве ведущего, а остальные контуры могут работать в качестве ведомых.

Имеются праздничные программы для контуров отопления и ГВС. Кроме того, имеется праздничная программа для регулятора в целом.

Когда в A376 были загружены подтипы A376.1, A376.2, A376.3 и A376.4, регулятор ECL Comfort запускается в ручном режиме. Он может использоваться для проверки корректной работы управляемых компонентов.

Подтипы A376.9 и A376.10 запускаются после загрузки в режиме работы по расписанию.



When 0-10 V actuator control signal is required the internal I/O module ECA 32 is needed to obtain 0-10 volt control signal.



В регулятор предварительно вводятся заводские настройки, которые приведены в приложении «Обзор ID параметра».

2.2 Определение типа системы

Схематическое изображение вашего приложения

Регулятор серии ECL Comfort разработан для широкого спектра систем отопления, систем горячего водоснабжения (ГВС), систем холодоснабжения с различными конфигурациями и возможностями. Если ваша система отличается от схем, показанных здесь, вы, возможно, захотите создать схему системы, которую собираетесь установить. Для этого проще использовать инструкцию по эксплуатации, которая пошагово проинструктирует о процессе от установки до окончательных регулировок перед передачей конечному пользователю.

Регулятор ECL Comfort – это универсальный регулятор, который может использоваться в различных системах. На основании показанных стандартных систем можно формировать дополнительные системы. В данной главе вы найдете наиболее часто используемые системы. Если ваша система не совсем такая, как показано ниже, найдите схему, которая больше всего похожа на вашу систему, и создайте свои собственные комбинации.

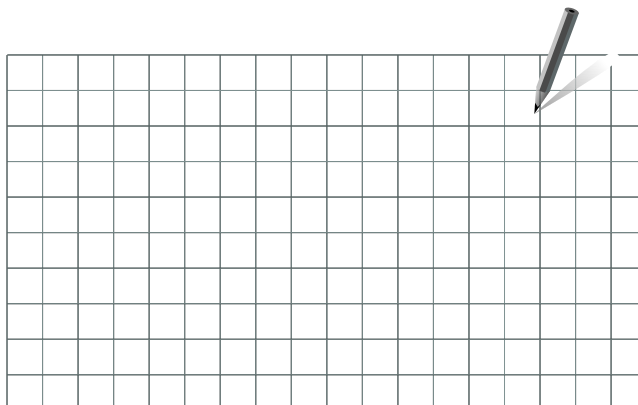

Типы / подтипы приложений приведены в инструкции по монтажу (поставляется с ключом приложения).



Циркуляционный насос(-ы) в контуре(-ах) отопления можно установить как на подачу, так и на обратку. Установите насос в соответствии с рекомендациями производителя.

Рекомендации для настроек:

Когда контур 1 должен быть способным принимать тепловую нагрузку от контура 2, контура 3 или ведомого устройства:
MENU \ Настройка \ Приложение: «Смещение» (ID 11017): 3 K*

Когда контур отопления или ГВС должен быть в состоянии посылать свою нагрузку отопления на контур 1 или ведущее устройство:
MENU \ Настройка \ Приложение: «Передать Т треб.» (ID 1x500): ON

Когда контур отопления или ГВС не должен посылать свою нагрузку отопления на контур 1 или ведущее устройство:
MENU \ Настройка \ Приложение: «Передать Т треб.» (ID 1x500): OFF

* Данное рекомендованное значение добавляется к значению нагрузки отопления с контура 2, контура 3 или ведомого устройства; всегда самая высокая нагрузка.

2.3 Установка

2.3.1 Установка регулятора ECL Comfort

См. руководство по монтажу, поставляемое вместе с регулятором ECL Comfort.

Для обеспечения удобства доступа к регулятору ECL Comfort его следует устанавливать в непосредственной близости к управляемой системе.

ECL Comfort 210 / 296 / 310 можно установить

- на стене;
- на DIN-рейке (35 мм).

ECL Comfort 296 можно установить

- в вырезе в панели.

ECL Comfort 210 можно установить на клеммной панели ECL Comfort 310 (для будущего обновления).

Шурупы, кабельные уплотнители и дюбели в комплект поставки регуляторов ECL Comfort не входят.

Блокировка регулятора ECL Comfort 210 / 310

Для закрепления регулятора ECL Comfort на клеммной панели зафиксируйте регулятор фиксатором.

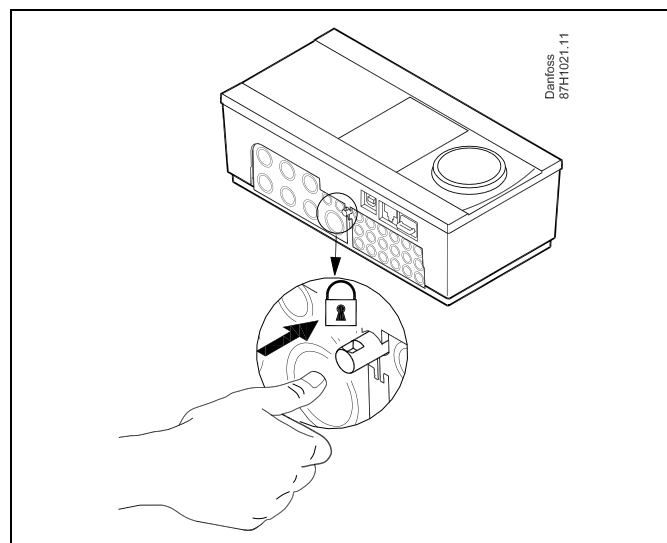

Для предупреждения травматизма и повреждения регулятора последний должен быть надежно закреплен в клеммной панели. Для этого нажмите фиксатор до щелчка, после чего регулятор будет закреплен в клеммной панели.



Если регулятор не закреплен в клеммной панели, есть риск, что во время работы регулятор может отсоединиться и опора с клеммами будут открыты (230 В переменного тока) Для предупреждения травматизма убедитесь в том, что регулятор надежно закреплен на своей опоре. Если это не так, использовать регулятор запрещается!



Для крепления регулятора к опоре и его снятия используйте в качестве рычага отвертку.

Установка на стене

Установите базовую часть на стене с ровной поверхностью. Произведите все электрические соединения и разместите регулятор в базовой части. Закрепите регулятор с помощью фиксатора.

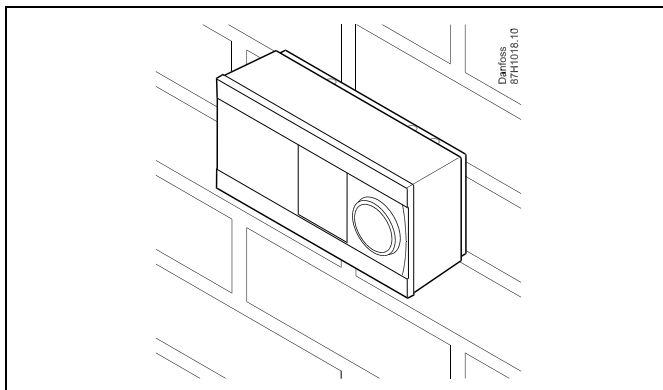

Установка на DIN-рейке (35 мм)

Установите базовую часть на DIN-рейке. Произведите все электрические соединения и разместите регулятор в базовой части. Закрепите регулятор с помощью фиксатора.

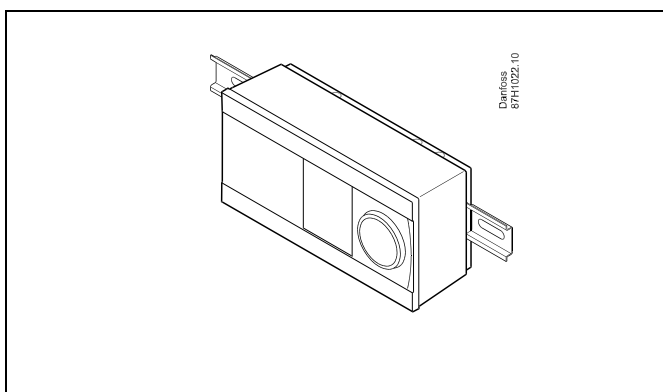

Демонтаж регулятора ECL Comfort

Для снятия регулятора с базовой части выньте фиксатор при помощи отвертки. Теперь регулятор можно снять с базовой части.

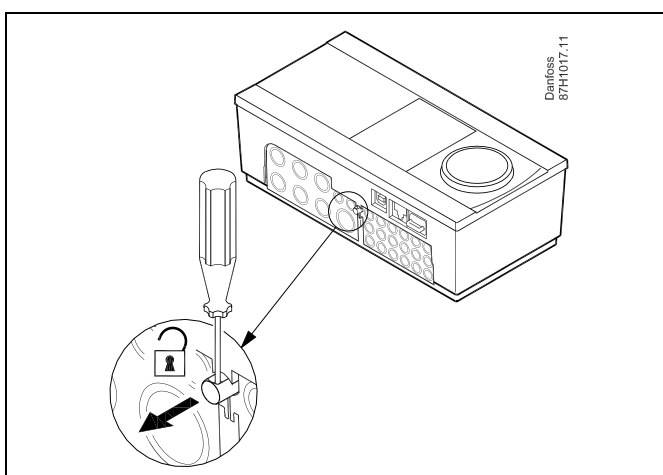

Для крепления регулятора к опоре и его снятия используйте в качестве рычага отвертку.



Перед снятием регулятора ECL Comfort с опоры убедитесь в том, что питающее напряжение отсоединено.

2.3.2 Монтаж устройств дистанционного управления ECA 30

Выберите один следующих вариантов:

- Настенная установка, ECA 30
- Установка в щите управления, ECA 30

Шурупы и дюбели в комплект не входят.

Установка на стене

Закрепите базовую часть ECA 30 на стене с ровной поверхностью. Произведите все электрические соединения. Поместите ECA 30 в базовую часть.

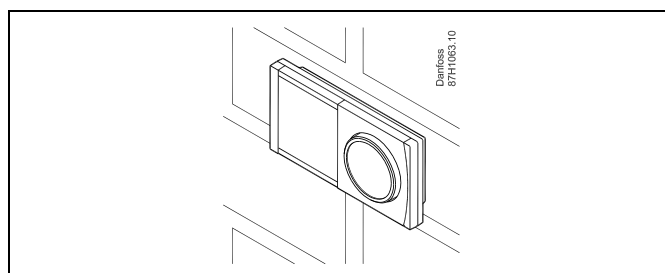

Установка в щите управления

Установите ECA 30 в щите управления при помощи монтажного каркаса ECA 30 (кодированный номер заказа 087H3236). Произведите все электрические соединения. Закрепите каркас с помощью зажима. Поместите ECA 30 в базовую часть. ECA 30 можно подключать к внешнему датчику комнатной температуры.

ECA 31 нельзя устанавливать в щите управления, если планируется использование функции влажности.

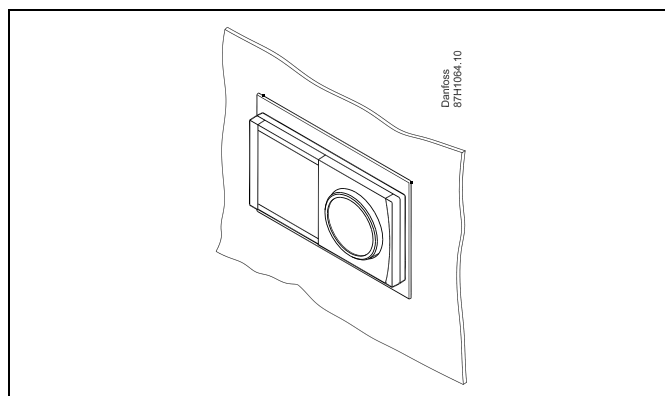

2.3.3 Установка внутреннего модуля ввода-вывода ECA 32

Монтаж внутреннего модуля ввода-вывода ECA 32

Модуль ECA 32 (кодированный номер для заказа 087H3202) должен устанавливаться на клеммную панель ECL Comfort 310 / 310B для обеспечения дополнительных входных и выходных сигналов в соответствующих приложениях.

Соединение между регуляторами ECL Comfort 310 / 310B и ECA 32 представляет собой 10-полюсный соединитель (2 x 5). Соединение автоматически устанавливается, когда регулятор ECL Comfort 310 / 310B устанавливается на клеммную панель.

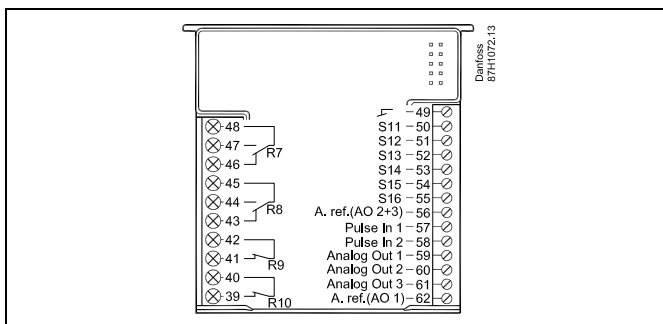
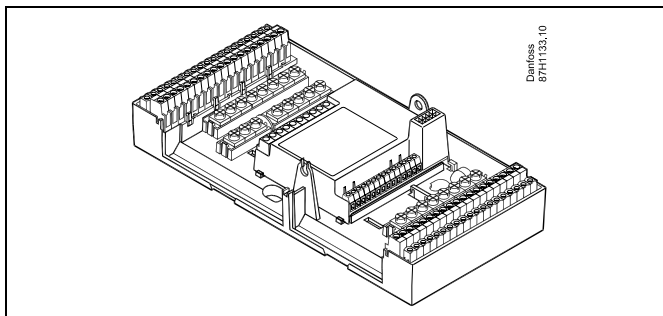

2.4 Размещение температурных датчиков

2.4.1 Размещение температурных датчиков

Важно правильно расположить датчики в Вашей системе.

Перечисленные ниже датчики температуры - это датчики, используемые для ECL Comfort серии 210 / 296 / 310, и для Вашей системы могут понадобиться лишь некоторые из них!

Датчик температуры наружного воздуха (ESMT)

Датчик температуры наружного воздуха должен располагаться на той стороне здания, где он наименее подвержен действию прямого солнечного света. Не следует устанавливать датчик вблизи дверей, окон и вентиляционных отверстий.

Датчик температуры теплоносителя в подающем трубопроводе (ESMU, ESM-11 или ESMC)

Датчик следует размещать не ближе 15 см от точки смешения потоков. В системах с теплообменником, «Данфосс» рекомендует использовать погружной датчик типа ESMU, вводя его внутрь патрубка теплообменника.

В месте установки датчика поверхность трубы должна быть чистой.

Датчик температуры в обратном трубопроводе (ESMU, ESM-11 или ESMC)

Датчик температуры в обратном трубопроводе должен всегда располагаться так, чтобы измерять соответствующую температуру обратного потока.

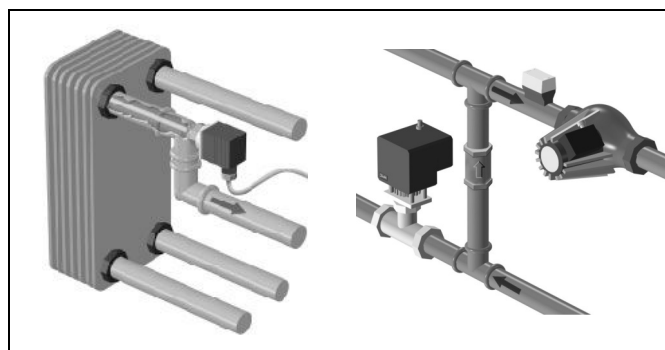

Датчик комнатной температуры (ESM-10, ECA 30 Блок дистанционного управления)

Разместите комнатный датчик в комнате, где должна регулироваться температура. Не размещайте его на внешних стенах или вблизи радиаторов, окон или дверей.

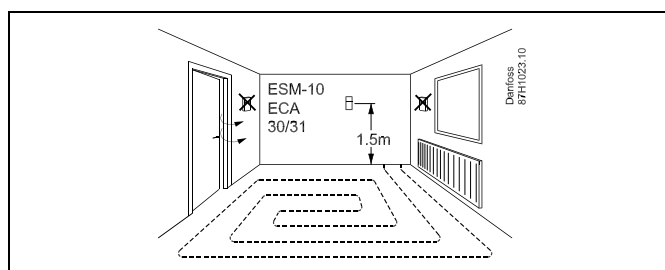

Датчик температуры котла (ESMU, ESM-11 или ESMC)

Установите датчик в соответствии с техническими условиями изготовителя котла.

Датчик температуры воздуховода (тип ESMB-12 или ESMU)

Установите датчик таким образом, чтобы он измерял характерную температуру.

Датчик температуры ГВС (ESMU или ESMB-12)

Установите датчик температуры ГВС в соответствии с техническими условиями изготовителя.

Поверхностный датчик температуры (ESMB-12)

Установите датчик в гильзу.



ESM-11: Не двигайте датчик после его крепления во избежание повреждения чувствительного элемента.



ESM-11, ESMC и ESMB-12: Используйте теплопроводную пасту для быстрого измерения температуры.



ESMU и ESMB-12: При этом использование гильзы замедляет скорость измерения температуры.

Руководство по эксплуатации ECL Comfort 310, приложение A376

Температурный датчик Pt 1000 (IEC 751B, 1000 Ω / 0 °C)

Соотношение между температурой и омическим сопротивлением:

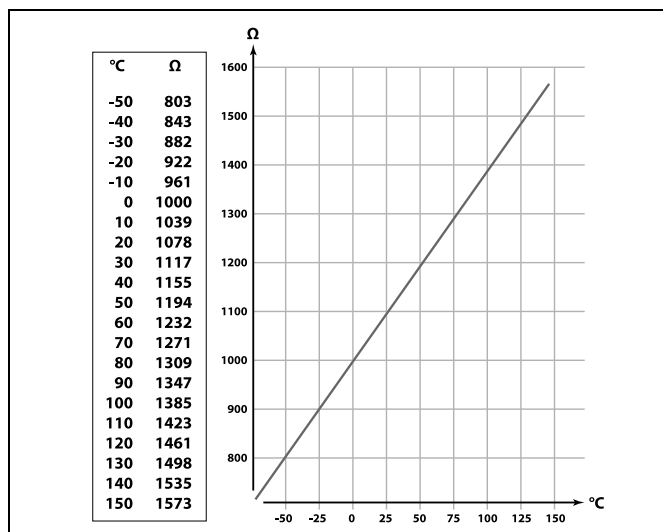

2.5 Электрические соединения

2.5.1 Электрические соединения на 230 В перем. тока

**Warning**

Electric conductors on PCB (Printed Circuit Board) for supply voltage, relay contacts and triac outputs do not have mutual safety distance of minimum 6 mm. The outputs are not allowed to be used as galvanic separated (voltage free) outputs.

If a galvanic separated output is needed, an auxiliary relay is recommended.

24 Volt controlled units, for example actuators, are to be controlled by means of ECL Comfort 310, 24 Volt version.

**Примечание по безопасности**

Необходимые работы по сборке, запуску и техническому обслуживанию должны выполняться только квалифицированным и обученным персоналом.

Необходимо соблюдать местные нормы и правила. Это также относится к размеру и типу кабеля изоляции (армированный тип).

Для установки ECL Comfort обычно используется предохранитель макс. на 10 А.

Температура окружающей среды для работы ECL Comfort составляет

0 - 55 °C. Превышение данной температуры может привести к появлению неисправностей.

Необходимо избегать установки в местах, где существует риск конденсации влаги (запотевания).

Руководство по эксплуатации ECL Comfort 310, приложение A376

The common ground terminal is used for connection of relevant components (pumps, motorized control valves).

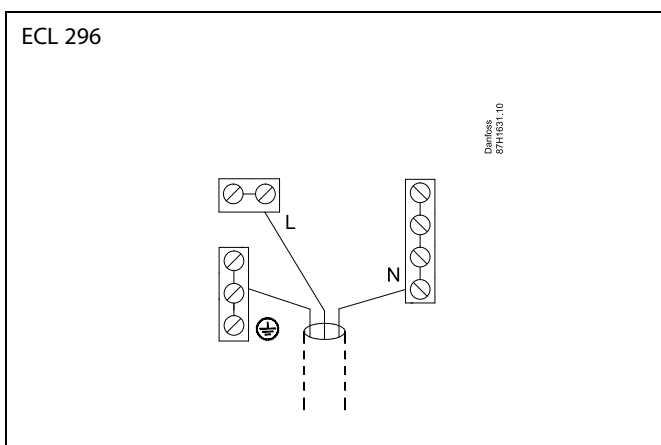
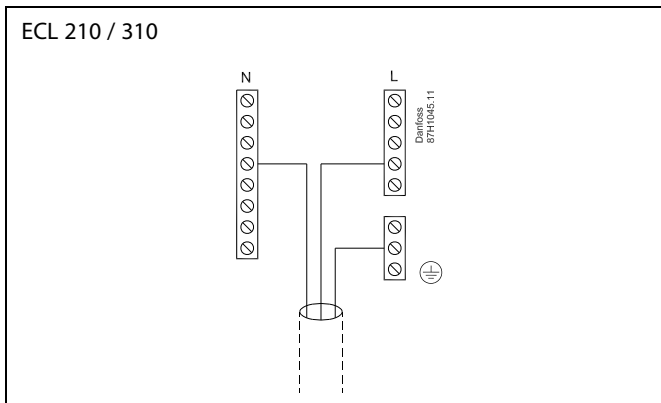

Соединения, зависящие от приложений, приведены в инструкции по монтажу (поставляется с ключом приложения).



Сечение провода: 0,5–1,5 мм²
 Неправильное подключение может привести к повреждению электронных выходов.
 Макс. 2 x 1,5 мм² провода может быть подключено к каждой винтовой клемме.

Максимальная номинальная нагрузка:

R	Клеммы реле	4 (2) A / 230 В перем. тока (4 А для омической нагрузки, 2 А для индуктивной нагрузки)
Tr	Тиристорные (= электронное реле) клеммы	0,2 А / 230 В перем. тока

Руководство по эксплуатации ECL Comfort 310, приложение A376

2.5.2 Электрические соединения на 24 В перем. тока

Соединения, зависящие от приложений, приведены в инструкции по монтажу (поставляется с ключом приложения).

Максимальная номинальная нагрузка:

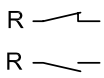
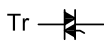
	Клеммы реле	4 (2) А / 24 В (4 А для омической нагрузки, 2 А для индуктивной нагрузки)
	Тиристорные (= электронное реле) клеммы	1 А / 24 В перем. тока



Не подключайте напрямую к регулятору с питанием ~24 В компоненты с напряжением ~230 В. Используйте вспомогательные реле (К) для разделения ~230 В и ~24 В.

2.5.3 Электрические соединения, термостаты безопасности, общая информация

Соединения, зависящие от приложений, приведены в инструкции по монтажу (поставляется с ключом приложения).



Если термостат безопасности активируется, из-за высокой температуры, контур безопасности регулирующего клапана с приводом, сразу закрывает клапан.



Если ST1 активируется из-за высокой температуры (температура РТ), регулирующий клапан с приводом постепенно закрывается. При повышении температуры (температура термостата безопасности) контур безопасности регулирующего клапана с приводом закрывает клапан.

2.5.4 Электрические соединения, датчики температуры Pt 1000 и сигнализаторы

Соединения датчика и входные соединения приведены в Руководстве по монтажу (поставляется с ключом приложения).

Руководство по эксплуатации ECL Comfort 310, приложение A376

Датчик	Описание	Рекоменд. тип
S1	Датчик температуры наружного воздуха*	ESMT
S2	A376.1, A376.2, A376.3, A376.4: Датчик комнатной температуры ** Альтернативный вариант: ECA 30 / 31	ESM-10
	A376.9, A376.10: Датчик температуры обратки (отопление, вторичный контур)	ESM-11 / ESMB / ESMC / ESMU
(S2)	A376.2: Датчик комнатной температуры ** Альтернативный вариант: ECA 30 / 31	ESM-10
S3	Датчик температуры подачи *** (отопление)	ESM-11 / ESMB / ESMC / ESMU
S4	Датчик температуры подачи *** (ГВС)	ESM-11 / ESMB / ESMC / ESMU
S5	Датчик температуры обратки (отопление)	ESM-11 / ESMB / ESMC / ESMU
S6	A376.1, A376.2, A376.3, A376.4: Датчик температуры обратки (ГВС)	ESM-11 / ESMB / ESMC / ESMU
	A376.9, A376.10: Датчик температуры обратки (ГВС), для мониторинга	ESM-11 / ESMB / ESMC / ESMU
(S6)	A376.9, A376.10: Датчик температуры обратки, (ГВС), альтернативное положение.	ESM-11 / ESMB / ESMC / ESMU
S7	A376.1, A376.3: Датчик комнатной температуры ** Альтернативный вариант: ECA 30 / 31	ESM-10
	A376.2, A376.4: Датчик температуры первичного контура	ESM-11 / ESMB / ESMC / ESMU
	A376.9, A376.10: Датчик давления, 0 - 10 В или 4 - 20 мА	
S8	A376.2, A376.4: Датчик протока	
	A376.9, A376.10: Контакт / переключатель цепи сигнализации	
S9	Датчик температуры подачи *** (отопление)	ESM-11 / ESMB / ESMC / ESMU
S10	A376.1, A376.2, A376.3, A376.4: Датчик температуры обратки (отопление)	ESM-11 / ESMB / ESMC / ESMU
	A376.9, A376.10: Датчик температуры обратки, для мониторинга	ESM-11 / ESMB / ESMC / ESMU

* Если датчик температуры наружного воздуха не подключен или в кабеле произошло короткое замыкание, регулятор считает температуру наружного воздуха равной 0 (нулю) °С.

** Только для подключения датчика комнатной температуры. Сигнал комнатной температуры может также подаваться блоком дистанционного управления (ECA 30 / 31). Соединения, зависящие от приложений, приведены в руководстве по монтажу (поставляется с ключом приложения).

*** Для правильного функционирования системы датчик температуры подачи должен быть всегда подключен. Если датчик не подключен или в кабеле произошло короткое замыкание, регулирующий клапан с электроприводом закрывается (функция безопасности).

Руководство по эксплуатации ECL Comfort 310, приложение A376

Соединения датчика и входные соединения приведены в Руководстве по монтажу (поставляется с ключом приложения).

ЕСА 32:

Датчик	Описание	Рекомендованный тип
S11	A376.9: Датчик температуры первичного контура	ESM-11 / ESMB / ESMC / ESMU
	A376.10: Датчик давления расхода на стороне подачи, 0 - 10 В или 4 - 20 мА	
S12	A376.9: Датчик температуры обратки на стороне подачи	ESM-11 / ESMB / ESMC / ESMU
	A376.10: Датчик давления расхода на стороне обратки, 0 - 10 В или 4 - 20 мА	
S13	Датчик температуры обратки (отопление)	ESM-11 / ESMB / ESMC / ESMU
S14	Датчик давления, 0 - 10 В или 4 - 20 мА	
S15	Контакт / переключатель цепи сигнализации	
S16	Контакт / переключатель цепи сигнализации	



Сечение провода для присоединения датчика: Мин. 0.4 мм².
Суммарная длина кабеля: макс. 200 м (все датчики, включая внутреннюю коммуникационную шину ECL 485)
Использование кабелей длиной более 200 м может стать причиной чувствительности к помехам (ЭМС).

Соединение датчика протока

(A376.2, A376.4)

Контакты в датчике протока должны быть рассчитаны на низкое напряжение (12 В).

Руководство по эксплуатации ECL Comfort 310, приложение A376

Соединение контакта / переключателя цепи сигнализации

(A376.9, A376.10)

Контакты в контакте / переключателя цепи сигнализации должны быть рассчитаны на низкое напряжение (12 В).

Контакт цепи сигнализации действует как нормально замкнутый (НЗ) контакт. Настройки могут быть изменены так, чтобы реагирование осуществлялось на нормально разомкнутый (НР) контакт. См. Контур 1 > MENU > Авария > Цифровые > Значение аварии:

0 = аварийный сигнал при НР контакте

1 = аварийный сигнал при НЗ контакте

Подключение датчика давления

Шкала для преобразования напряжения в давление устанавливается в регуляторе ECL Comfort.

Датчик давления получает питание 12 - 24 В пост. тока.

Типы вывода: 0-10 В или 4-20 мА

Сигнал 4-20 мА преобразуется в сигнал 2-10 В с помощью резистора на 500 Ом (0,5 Вт).

Соединение расходомера холодной воды (ХВ)

(A376.9, A376.10)

Знач. импульса устанавливается в Контур 3 > MENU > Настройка > Расходомер.

О потреблении холодной воды можно прочесть в:

- Контур 3 > MENU > Настройка > Расходомер
- Общие настройки регулятора > Обзор входа 3

2.5.5 Электрические соединения, ECA 30

Клемма ECL	Клемма ECA 30 / 31	Описание	Тип (реком.)
30	4	Витая пара	Кабель из 2-х витых пар
31	1		
32	2	Витая пара	
33	3		
	4	Внеш. датчик комнатной температуры*	ESM-10
	5		

* После подключения внешнего датчика комнатной температуры, требуется вновь запитать ECA 30 / 31.

Установка связи с ECA 30 / 31 выполняется в регуляторе ECL Comfort в ECA адресе.

Выполняется соответствующая настройка ECA 30 / 31.

После выполнения настройки ECA 30 / 31 через 2-5 мин. на ECA 30 / 31 появляется индикатор выполнения.



Если фактическое приложение содержит два контура отопления, то возможно соединение ECA 30 с каждым контуром. Электрические соединения выполняются параллельно.



Макс. два регулятора ECA 30 могут быть присоединены к регулятору ECL Comfort 310 или к регуляторам ECL Comfort 210 / 310 в системе «ведущий-ведомый».



Процедуры настройки ECA 30 / 31: См. раздел «Дополнительно».



Информационное сообщение ECA:
«Приложение требует более нового ECA»:
Программное обеспечение (версия) вашего ECA не соответствует программному обеспечению (версии) вашего регулятора ECL Comfort. Свяжитесь с местным представителем компании Danfoss.



Некоторые приложения не содержат функций, имеющих отношение к фактической комнатной температуре. Подключенные блоки ECA 30 будут функционировать только дистанционно.



Суммарная длина кабеля: макс. 200 м (все датчики, включая внутреннюю коммуникационную шину ECL 485)
Использование кабелей длиной более 200 м может стать причиной чувствительности к помехам (ЭМС).

Руководство по эксплуатации ECL Comfort 310, приложение A376

2.5.6 Электрические соединения, системы с управляемыми устройствами

Регулятор может использоваться как ведущее или ведомое устройство в системах «ведущий/ведомый» через внутреннюю шину связи ECL 485 (кабель из двух витых пар).

Шина связи ECL 485 несовместима с шиной ECL в ECL Comfort 110, 200, 300 и 301!

Клемма	Описание	Тип (рекоменд.)
30	Общая клемма	Кабель из двух витых пар
31	+12 В*, шина связи ECL 485 * Только для ECA 30/31 и связи между ведущим и ведомым устройствами	
32	В, шина связи ECL 485	
33	А, шина связи ECL 485	



Шина ECL 485

Максимальная рекомендуемая длина шины ECL 485 рассчитывается следующим образом:

200 м минус «Общая длина всех кабелей ввода всех регуляторов в системе «ведущий-ведомый»»

Простой пример для общей длины всех кабелей ввода, 3 x ECL:

1 x ECL	Датчик температуры наружного воздуха:	15 м
3 x ECL	Датчик температуры подачи:	18 м
3 x ECL	Датчик температуры обратки:	18 м
3 x ECL	Датчик комнатной температуры:	30 м
Всего:		81 м

Максимальная рекомендуемая длина шины ECL 485:
200 м – 81 м = 119 м

2.5.7 Электрические соединения, связь

Электрические соединения, Modbus

Регулятор ECL Comfort 210: Соединения Modbus без гальванической изоляции

Регулятор ECL Comfort 296: Соединения Modbus с гальванической изоляцией

Регулятор ECL Comfort 310: Соединения Modbus с гальванической изоляцией

2.5.8 Электрические соединения, связь

Электрические соединения, M-bus

Регулятор ECL Comfort 210: не реализован

Регулятор ECL Comfort 310:

2.6 Вставка ключа программирования ECL

2.6.1 Вставка ключа программирования ECL

Ключ программирования ECL содержит в себе следующее:

- приложение и его подтипы
- доступные на данный момент языки
- заводские настройки: например, графики, требуемые температурные значения, ограничения и т.п. Заводские настройки всегда можно восстановить
- память для пользовательских настроек: специальных пользовательских или системных настроек.

После включения регулятора могут возникнуть следующие ситуации:

1. В заводскую поставку ключ программирования ECL Comfort не входит.
2. В регулятор уже загружено приложение и работает. Ключ программирования ECL установлен, но приложение необходимо изменить.
3. Для настройки регулятора необходима копия настроек другого регулятора.

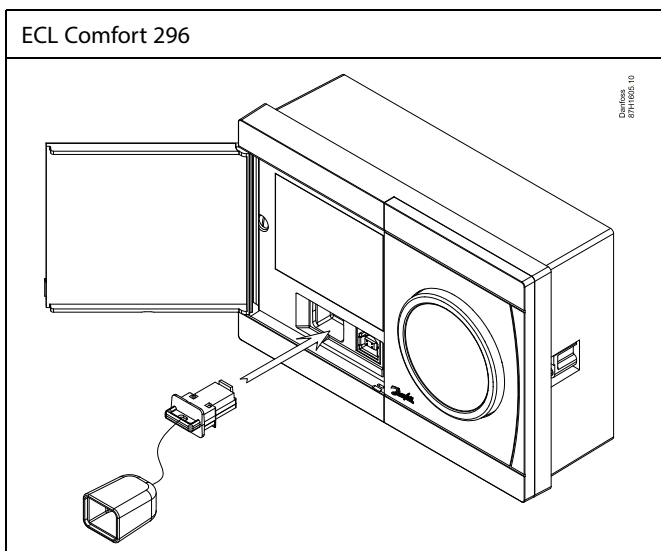
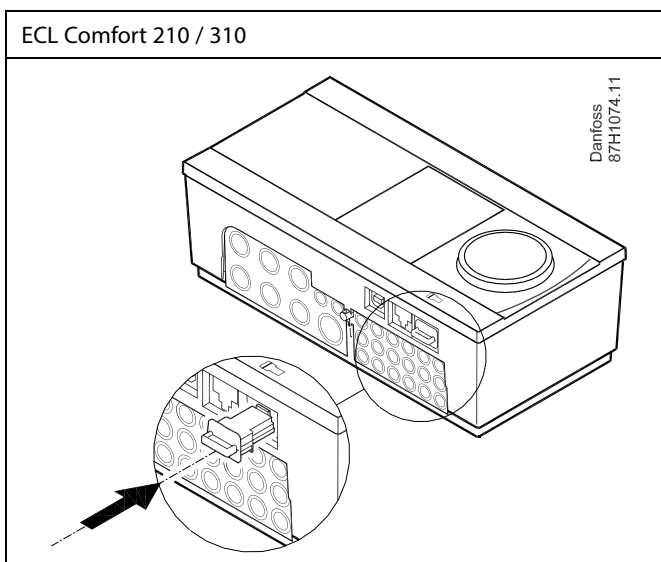
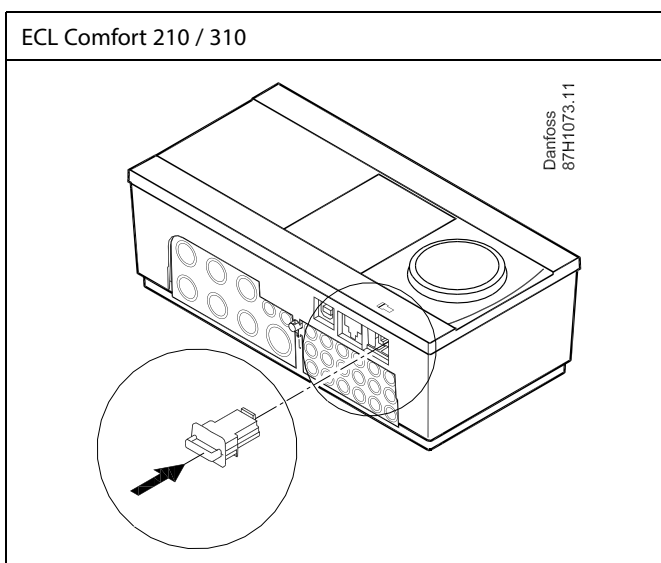

В пользовательские настроек входят: требуемая комнатная температура, требуемая температура ГВС, расписание, график отопления, ограничения и т.п.

В системные настройки входят такие как: настройка связи, яркость дисплея и т.п.



Automatic update of controller software (firmware):

The software of the controller is updated automatically when the key is inserted:

- ECL 210 / 310, as of controller version 1.11
- ECL 296, as of controller version 1.58

The following animation will be shown when the software is being updated:

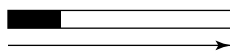

Progress bar

During update:

- Do not remove the KEY
If the key is removed before the hour-glass is shown, you have to start afresh.
- Do not disconnect the power
If the power is interrupted when the hour-glass is shown, the controller will not work.
- Manual update of controller software (firmware):
See the section "Automatic / manual update of firmware"



«Обзор ключа» не предоставляет данные через ECA 30 / 31 о подтипах ключа приложения.



Ключ вставлен/не вставлен, описание:

Версии регулятора ECL Comfort 210 / 310 ниже 1.36:

- Выньте ключ приложения; в течение 20 минут настройки могут быть изменены.
- Подайте питание на регулятор **без** вставленного ключа приложения; в течение 20 минут настройки могут быть изменены.

Версии регулятора ECL Comfort 210 / 310 от 1.36 и выше:

- Выньте ключ приложения; в течение 20 минут настройки могут быть изменены.
- Подайте питание на регулятор **без** вставленного ключа приложения; настройки не могут быть изменены.

Версии регулятора ECL Comfort 296 от 1.58 и выше:

- Выньте ключ приложения; в течение 20 минут настройки могут быть изменены.
- Подайте питание на регулятор **без** вставленного ключа приложения; настройки не могут быть изменены.

Руководство по эксплуатации ECL Comfort 310, приложение A376

Ключ приложения: Ситуация 1

Регулятор является новым в состоянии поставки с завода, ключ приложения ECL не вставлен.

Отображается анимация установки ключа приложения ECL. Вставьте ключ приложения. Отображается название ключа приложения и версия (пример: A266, вер. 1.03). Если ключ приложения ECL не подходит для регулятора, то поверх символа ключа приложения ECL отображается «крест».



Действие: Цель:

Примеры:



Выберите язык



Подтвердите



Выберите приложение (подтип)
Некоторые ключи имеют только одно приложение.



Подтвердите, нажав «Да»



Установите «Время и дату»
Поверните и нажмите поворотную кнопку для выбора из изменения «Часов», «Минут», «Даты», «Месяца» и «Года».

Выберите «Далее»



Подтвердите, нажав «Да»



Перейдите к параметру «Летнее время»



Выберите включенное или выключенное состояние параметра «Летнее время» * **ДА** или **НЕТ**

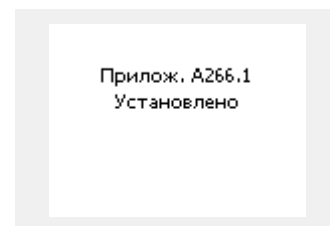
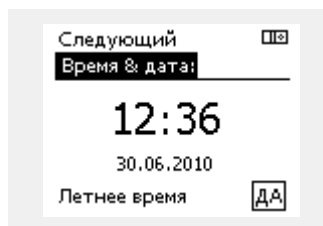
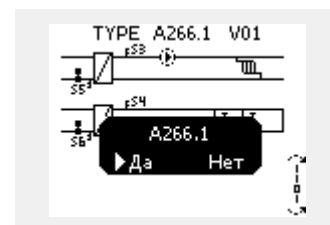
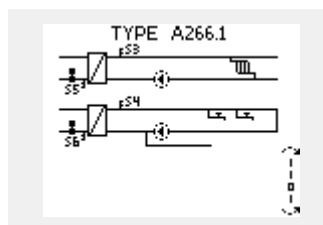

* Параметр «Летнее время» представляет собой автоматическое переключение между летним и зимним временем. В зависимости от содержимого ключа приложения ECL реализуется процедура А или В:

А

Ключ приложения ECL содержит заводские настройки:

Регулятор считывает / передает данные из ключа приложения ECL в регулятор ECL.

Приложение установлено, регулятор сбрасывается и запускается.

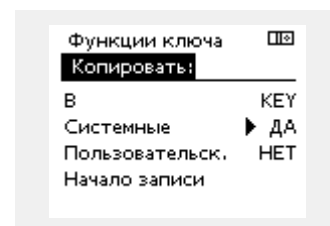
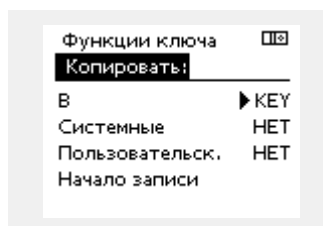

В

Ключ приложения ECL содержит измененные настройки системы:

Нажмите поворотную кнопку несколько раз.

«НЕТ»: В регулятор будут скопированы только заводские настройки из ключа приложения ECL.

«ДА»*: Специальные настройки системы (отличающиеся от заводских настроек) будут скопированы в регулятор.

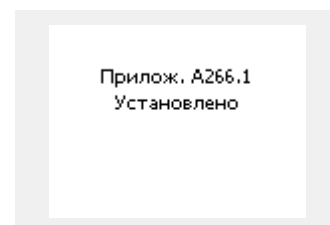
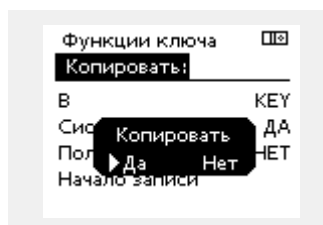

Если ключ содержит пользовательские настройки:

Нажмите поворотную кнопку несколько раз.

«НЕТ»: В регулятор будут скопированы только заводские настройки из ключа приложения ECL.

«ДА»*: Специальные настройки (отличающиеся от заводских настроек) будут скопированы в регулятор.

* Если нельзя выбрать «ДА», значит ключ приложения ECL не содержит никаких специальных настроек. Выберите «Начало записи» и подтвердите, нажав «Да».

Руководство по эксплуатации ECL Comfort 310, приложение A376

(Пример):

«i» в правом верхнем углу указывает на то, что, помимо заводских настроек, подтип также содержит специальные пользовательские/системные настройки.

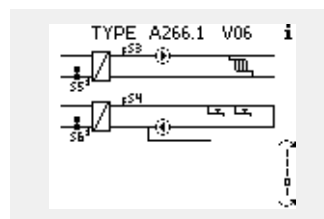

Ключ программирования: ситуация 2

В регулятор уже загружено приложение и работает.

Ключ программирования ECL установлен, но приложение необходимо изменить.

Для переключения на другое приложения в ключе программирования ECL текущее приложение в регуляторе должно быть удалено.

Помните, ключ программирования должен быть вставлен!

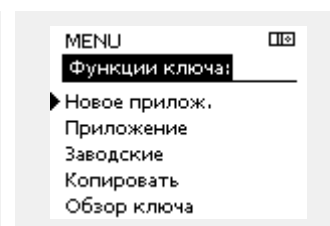
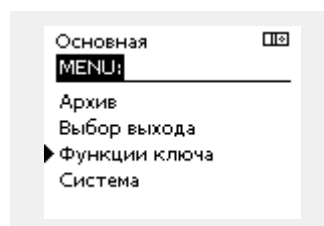

Действие: Цель: Примеры:

Выберите «МЕНЮ» (MENU) в любом контуре

MENU

Подтвердите

Выберите переключение контуров в правом верхнем углу дисплея.

Подтвердите

Выберите общие настройки регулятора



Подтвердите

Выберите «Функции ключа»

Подтвердите

Выберите «Удалить приложение».

Подтвердите, выбрав «Да»

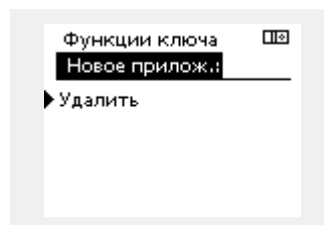

Регулятор перезагрузится и будет готов к настройке.

Выполните процедуру, описанную в ситуации 1.

Ключ доступа: Ситуация 3

Копия настроек необходима для настройки другого регулятора.

Данная функция используется

- для сохранения (резервного копирования) специальных пользовательских и системных настроек;
- когда другой регулятор ECL Comfort такого же типа (210, 296 или 310) должен быть настроен с использованием такого же приложения, но пользовательские / системные настройки отличаются от заводских настроек.

Как скопировать настройки на другой регулятор ECL Comfort:

Действие: Цель: Примеры:

- | | | |
|--|---|------------------|
| | Выберите «MENU» | MENU |
| | Подтвердите | |
| | Выберите переключатель контуров в правом верхнем углу дисплея | |
| | Подтвердите | |
| | Выберите общие настройки регулятора | |
| | Подтвердите | |
| | Перейдите к «Функциям ключа» | |
| | Подтвердите | |
| | Выберите «Копировать» | |
| | Подтвердите | |
| | Выберите «К» | * |
| | На дисплее отобразится «ECL» или «KEY» Выберите «ECL» или «KEY» | «ECL» или «KEY». |
| | Ещё раз нажмите на поворотную кнопку, чтобы выбрать направление копирования | |
| | Выберите «Системные настройки» или «Пользовательские настройки» | ** |
| | Ещё раз нажмите на поворотную кнопку, чтобы выбрать «Да» или «Нет» для «Копировать». Нажмите для подтверждения. | «ДА» или «НЕТ» |
| | Выберите «Начать копирование» | |
| | Ключ приложения регулятора обновляется с помощью специальных системных или пользовательских настроек. | |

* «ECL»: Данные будут скопированы из ключа приложения в регулятор ECL.

«КЛЮЧ» Данные будут скопированы из регулятора ECL в ключ приложения.

** «НЕТ» Настройки из регулятора ECL не будут скопированы в ключ приложения или в регулятор ECL Comfort. Специальные настройки (отличающиеся от заводских настроек) будут скопированы в ключ приложения или в регулятор ECL Comfort. Если «ДА» выбрать нельзя, какие-либо специальные настройки для копирования отсутствуют.

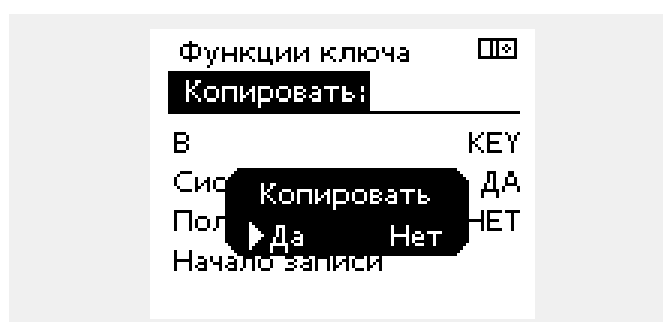
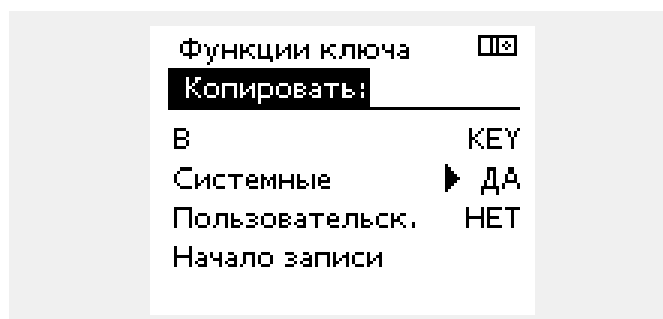
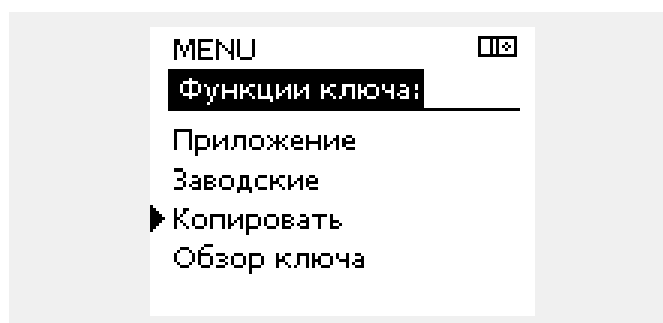
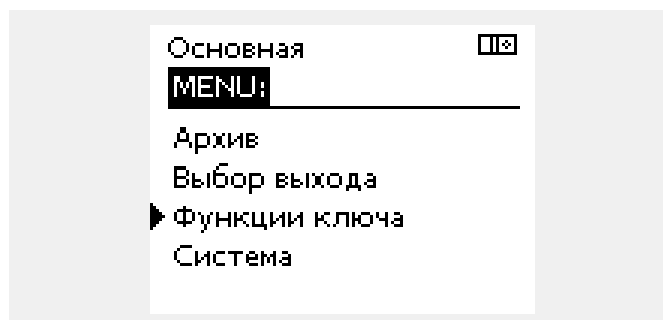

Язык

При загрузке приложения необходимо выбрать язык*. Если выбран язык, отличный от английского, в контроллер ECL будут загружены выбранный язык **И** английский язык. Это упрощает обслуживание для англоговорящих специалистов, так как простым изменением фактически установленного языка на английский можно увидеть меню на английском языке.
(Навигация: MENU > Общие настройки контроллера > Система > Язык)

Если загруженный язык не подходит, приложение должно быть удалено. Пользовательские и системные настройки могут быть сохранены в ключе программирования перед удалением. После новой загрузки приложения с предпочитаемым языком можно загрузить сохраненные пользовательские и системные настройки.

*)
(ECL Comfort 310, 24 В) Если выбор языка недоступен, значит, электропитание не переменного тока.

2.6.2 Ключ программирования ECL, копирование данных

Общие принципы

Когда регулятор подсоединен и работает, можно проверить и отрегулировать все или некоторые основные настройки. Новые настройки могут храниться в ключе.

Как обновить ключ приложения ECL после изменения настроек?

Все новые настройки могут храниться в ключе приложения ECL.

Как сохранить заводские настройки в регуляторе из ключа приложения?

Прочтите пункт, касающийся ключа приложения, ситуация 1: Регулятор является новым в состоянии поставки с завода, ключ приложения ECL не установлен.

Как сохранить пользовательские настройки из регулятора в ключ?

Прочтите пункт, касающийся ключа приложения, ситуация 3: Копия настроек регуляторов необходима для настройки другого регулятора.

В основном ключ приложения ECL должен всегда оставаться в регуляторе. Если ключ удаляется, невозможно изменить настройки.



Заводские настройки всегда можно восстановить.



Пометьте новые настройки в таблице «Общая информация о настройках».



Не удаляйте ключ приложения ECL во время копирования. Можно повредить данные в ключе приложения ECL!



Можно скопировать настройки из одного регулятора ECL Comfort в другой регулятор при условии, что оба регулятора одной и той же серии (210 или 310). Кроме того, когда в регулятор ECL Comfort был загружен ключ приложения как минимум версии 2.44, можно загрузить пользовательские настройки из ключей приложений как минимум версии 2.14.



«Обзор ключа» не предоставляет данные через ECA 30 / 31 о подтипах ключа приложения.



Ключ вставлен/не вставлен, описание:

Версии регулятора ECL Comfort 210 / 310 ниже 1.36:

- Выньте ключ приложения; в течение 20 минут настройки могут быть изменены.
- Подайте питание на регулятор **без** вставленного ключа приложения; в течение 20 минут настройки могут быть изменены.

Версии регулятора ECL Comfort 210 / 310 от 1.36 и выше:

- Выньте ключ приложения; в течение 20 минут настройки могут быть изменены.
- Подайте питание на регулятор **без** вставленного ключа приложения; настройки не могут быть изменены.

Версии регулятора ECL Comfort 296 от 1.58 и выше:

- Выньте ключ приложения; в течение 20 минут настройки могут быть изменены.
- Подайте питание на регулятор **без** вставленного ключа приложения; настройки не могут быть изменены.

2.7 Список проверочных операций

**Готов ли регулятор ECL Comfort к использованию?**

- Убедитесь в том, что к клеммам 9 и 10 подключен правильный источник питания (230 В или 24 В).
- Убедитесь в том, что подключено правильное фазовое соотношение:
230 В: Фаза = клемма 9 и Нейтраль = клемма 10
24 В: SP = клемма 9 и SN = клемма 10
- Убедитесь в том, что требуемые управляемые компоненты (привод, насос и пр.) подключены к правильным клеммам.
- Убедитесь в том, что все датчики / сигналы подключены к правильным клеммам («Электрические соединения»).
- Установите регулятор и включите питание.
- Если ключ приложения ECL вставлен (см. «Установка ключа приложения»).
- Включает ли регулятор ECL Comfort существующее приложение (см. «Установка ключа приложения»).
- Выбран ли правильный язык (см. «Язык» в «Общих настройках регулятора»).
- Правильно ли установлены время и дата (см. «Время & дата» в «Общих настройках регулятора»).
- Выбрано ли правильное приложение (см. «Определение типа системы»).
- Убедитесь в том, что установлены все настройки регулятора (см. «Обзор настроек»), или в том, что заводские настройки соответствуют вашим требованиям.
- Выберите работу с ручным управлением (см. «Ручное управление»). Убедитесь в том, что клапаны открываются и закрываются и необходимые управляемые компоненты (насос и пр.) включаются и выключаются при ручном управлении.
- Убедитесь в том, что температуры / сигналы, отображенные на дисплее, соответствуют фактическим подключенным компонентам.
- Завершив проверку работы с ручным управлением, выберите режим регулятора (по расписанию, КОМФОРТ, ЭКОНОМ или защита от замерзания).

Руководство по эксплуатации ECL Comfort 310, приложение A376

2.8 Навигация, ключ программирования ECL A376

Навигация, A376, приложения A376.1, A376.2, A376.3, A376.4, A376.9, A376.10, контур 1, отопление

Основная MENU	Приложения A376							
	Но- мер ID	Функция	A376.1	A376.2	A376.3	A376.4	A376.9	A376.10
Расписа- ние		Изменяемый	●	●	●	●	●	●
Настройка	Т подачи	График	●	●	●	●	●	●
		11178 Т макс.	●	●	●	●	●	●
		11177 Т мин.	●	●	●	●	●	●
		11004 Треб Т	●	●	●	●	●	●
	Огр. комнатной	11182 Макс. влияние	●	●	●	●		
		11183 Мин. влияние	●	●	●	●		
		11015 Время оптимиз.	●	●	●	●		
	Огр. обратного	11031 Т нар. макс. X1	●	●	●	●	●	●
		11032 Т обрат. мин. Y1	●	●	●	●	●	●
		11033 Т нар. мин. X2	●	●	●	●	●	●
		11034 Т обрат. макс. Y2	●	●	●	●	●	●
		11035 Макс. влияние	●	●	●	●	●	●
		11036 Мин. влияние	●	●	●	●	●	●
		11037 Время оптимиз.	●	●	●	●	●	●
		11085 Приоритет	●	●	●	●	●	●
		11029 ГВС, обр. Т огр.	●	●	●	●	●	●
		11028 Конст. Т, обр. Т лим.	●	●	●	●	●	●
	Ограничение расхода/ мощности	Тек. значение	●	●	●	●	●	●
		Факт. огранич.	●	●	●	●	●	●
		11119 Т нар. макс. X1	●	●	●	●	●	●
11117 Т обрат. мин. Y1		●	●	●	●	●	●	
11118 Т нар. мин. X2		●	●	●	●	●	●	
11116 Т обрат. макс. Y2		●	●	●	●	●	●	
11112 Время оптимиз.		●	●	●	●	●	●	
11113 Фильтр ветра		●	●	●	●	●	●	
11109 Тип входа		●	●	●	●	●	●	
11115 Единицы измер.	●	●	●	●	●	●		
Оптимизация	11011 Автооткл.	●	●	●	●	●	●	
	11012 Натоп	●	●	●	●	●	●	
	11013 Время натопа	●	●	●	●	●	●	
	11014 Оптимизация	●	●	●	●	●	●	
	11026 Задержка откл.	●	●	●	●	●	●	
	11020 На основании	●	●	●	●	●	●	
	11021 Полный останов	●	●	●	●	●	●	
	11179 Откл. отопл.	●	●	●	●	●	●	
	11043 Параллельная	●	●	●	●	●	●	

Руководство по эксплуатации ECL Comfort 310, приложение А376

Навигация, А376, приложения А376.1, А376.2, А376.3, А376.4, А376.9, А376.10, контур 1, отопление, (продолжение)

Основная MENU		Приложения А376							
		Но- мер ID	Функция	А376.1	А376.2	А376.3	А376.4	А376.9	А376.10
Настройка	Параметры упр.	11174	Защита привода	●	●	●	●	●	●
		11184	Зона пропорц.	●	●	●	●	●	●
		11185	Время интегрир.	●	●	●	●	●	●
		11186	Время работы	●	●		●	●	●
		11187	Нейтральн. зона	●	●	●	●	●	●
		11189	Мин. импульс	●	●		●	●	●
		11024	Привод	●	●		●	●	●
Приложение		11010	ЕСА адрес	●	●	●	●		
		11017	Смещение	●	●	●	●	●	●
		11050	Режим работы Р	●	●	●	●	●	●
		11500	Передать Т треб.	●	●	●	●	●	●
		11022	Тренир. Р	●	●	●	●	●	●
		11023	Тренир. М	●	●	●	●	●	●
		11052	Приоритет ГВС	●	●	●	●	●	●
		11077	Т нар. вкл. Р	●	●	●	●	●	●
		11078	Т под. вкл. Р	●	●	●	●	●	●
		11040	Пробег Р	●	●	●	●	●	●
		11093	Т защиты	●	●	●	●	●	●
		11141	Внеш. вход	●	●	●	●	●	●
11142	Тип режима	●	●	●	●	●	●		
Отоп срезка		11393	Лето старт, день	●	●	●	●	●	●
		11392	Лето старт, мес	●	●	●	●	●	●
		11179	Откл. отопл.	●	●	●	●	●	●
		11395	Лето, фильтр	●	●	●	●	●	●
		11397	Зима старт, день	●	●	●	●	●	●
		11396	Зима старт, мес	●	●	●	●	●	●
		11398	Зима, срезка	●	●	●	●	●	●
		11399	Зима, фильтр	●	●	●	●	●	●

Руководство по эксплуатации ECL Comfort 310, приложение A376

Навигация, A376, приложения A376.1, A376.2, A376.3, A376.4, A376.9, A376.10, контур 1, отопление, (продолжение)

Основная MENU	Приложения A376							
	Но- мер ID	Функция	A376.1	A376.2	A376.3	A376.4	A376.9	A376.10
Празд- ники		Изменяемый	●	●	●	●	●	●
Авария	S7 давление	Давление					●	●
		11607 X мин.					●	●
		11608 X макс.					●	●
		11614 Авария макс.					●	●
		11615 Авария мин.					●	●
		11617 Задержка					●	●
	Цифровой S8	11636 Значение аварии					●	●
		11637 Задержка					●	●
	Измерение T	11147 Макс. разница	●	●	●	●	●	●
		11148 Мин. разница	●	●	●	●	●	●
		11149 Задержка	●	●	●	●	●	●
		11150 T аварии мин.	●	●	●	●	●	●
	T макс.	11079 Макс. T подачи					●	●
11080 Задержка						●	●	
Обзор аварий		Изменяемый	●	●	●	●	●	
Влияние обзор	T под. треб.	Огранич. обратн.	●	●	●	●	●	●
		Огранич. комн.	●	●	●	●		
		Параллельная	●	●	●	●		
		Огр. Расх/Энерг.	●	●	●	●	●	●
		Праздники	●	●	●	●	●	●
		Внеш. перекл.	●	●	●	●	●	●
		ECA перекл.	●	●	●	●		
		Натоп	●	●	●	●	●	●
		Время натоп	●	●	●	●	●	●
		Ведом., запрос	●	●	●	●	●	●
		Стоп отопление	●	●	●	●	●	●
		Приоритет ГВС	●	●	●	●	●	●
		SCADA смещ.	●	●	●	●	●	●

Руководство по эксплуатации ECL Comfort 310, приложение A376

Навигация, A376, приложения A376.1, A376.2, A376.3, A376.4, A376.9, A376.10, контур 2, отопление

Основная MENU	Приложения A376								
	Но- мер ID	Функция	A376.1	A376.2	A376.3	A376.4	A376.9	A376.10	
Расписа- ние		Изменяемый	●	●	●	●	●	●	
Настройка Т подачи		График	●	●	●	●	●	●	
	12178	Т макс.	●	●	●	●	●	●	
	12177	Т мин.	●	●	●	●	●	●	
	12004	Треб Т	●	●	●		●	●	
	Огр. комнатной	12182	Макс. влияние	●	●	●			
		12183	Мин. влияние	●	●	●			
		12015	Время оптимиз.	●	●	●			
	Огр. обратного	12031	Т нар. макс. X1	●	●	●		●	●
		12032	Т обрат. мин. Y1	●	●	●		●	●
		12033	Т нар. мин. X2	●	●	●		●	●
		12034	Т обрат. макс. Y2	●	●	●		●	●
		12035	Макс. влияние	●	●	●	●	●	●
		12036	Мин. влияние	●	●	●	●	●	●
		12037	Время оптимиз.	●	●	●	●	●	●
		12085	Приоритет	●	●	●	●	●	●
		12028	Конст. Т, обр. Т лим.	●	●	●		●	●
	Ограничение расхода/мощности		Тек. значение	●	●	●	●	●	●
			Факт. огранич.	●	●	●	●	●	●
		12119	Т нар. макс. X1	●	●	●		●	●
		12117	Т обрат. мин. Y1	●	●	●		●	●
12118		Т нар. мин. X2	●	●	●		●	●	
12116		Т обрат. макс. Y2	●	●	●	●	●	●	
12112		Время оптимиз.	●	●	●	●	●	●	
12113		Фильтр ветра	●	●	●	●	●	●	
12109		Тип входа	●	●	●	●	●	●	
12115		Единицы измер.	●	●	●	●	●	●	
Оптимизация	12011	Автооткл.	●	●	●		●	●	
	12012	Натоп	●	●	●		●	●	
	12013	Время натопа	●	●	●		●	●	
	12014	Оптимизация	●	●	●		●	●	
	12026	Задержка откл.	●	●	●		●	●	
	12020	На основании	●	●	●		●	●	
	12021	Полный останов	●	●	●		●	●	
	12179	Откл. отопл.	●	●	●		●	●	
	12043	Параллельная	●	●	●				

Руководство по эксплуатации ECL Comfort 310, приложение А376

Навигация, А376, приложения А376.1, А376.2, А376.3, А376.4, А376.9, А376.10, контур 2, отопление, (продолжение)

Основная MENU		Приложения А376							
		Но- мер ID	Функция	А376.1	А376.2	А376.3	А376.4	А376.9	А376.10
Настройка	Параметры упр.	12174	Защита привода	●	●	●	●	●	●
		12184	Зона пропорц.	●	●	●	●	●	●
		12185	Время интегрир.	●	●	●	●	●	●
		12186	Время работы	●	●		●	●	●
		12187	Нейтральн. зона	●	●	●	●	●	●
		12189	Мин. импульс	●	●		●	●	●
		12024	Привод	●	●		●	●	●
Приложение		12010	ЕСА адрес	●	●	●			
		12500	Передать Т треб.	●	●	●	●	●	●
		12022	Тренир. Р	●	●	●	●	●	●
		12023	Тренир. М	●	●	●	●	●	●
		12052	Приоритет ГВС	●	●	●		●	●
		12077	Т нар. вкл. Р	●	●	●	●	●	●
		12078	Т под. вкл. Р	●	●	●	●	●	●
		12040	Пробег Р	●	●	●	●	●	●
		12093	Т защиты	●	●	●	●	●	●
		12141	Внеш. вход	●	●	●	●	●	●
12142	Тип режима	●	●	●	●	●	●		
Отоп срезка		12179	Откл. отопл.	●	●	●		●	●
		12395	Лето, фильтр	●	●	●		●	●
		13398	Зима, срезка	●	●	●		●	●
		13399	Зима, фильтр	●	●	●		●	●

Руководство по эксплуатации ECL Comfort 310, приложение A376

Навигация, A376, приложения A376.1, A376.2, A376.3, A376.4, A376.9, A376.10, контур 2, отопление, (продолжение)

Основная MENU		Приложения A376							
		Но- мер ID	Функция	A376.1	A376.2	A376.3	A376.4	A376.9	A376.10
Празд- ники			Изменяемый	●	●	●	●	●	●
Авария	S14 давление		Давление					●	●
		12607	X мин.					●	●
		12608	X макс.					●	●
		12614	Авария макс.					●	●
		12615	Авария мин.					●	●
	Цифровой S15	12617	Задержка					●	●
		12636	Значение аварии					●	●
	Измерение T	12637	Задержка					●	●
		12147	Макс. разница	●	●	●	●	●	●
		12148	Мин. разница	●	●	●	●	●	●
		12149	Задержка	●	●	●	●	●	●
	T макс.	12150	T аварии мин.	●	●	●	●	●	●
		12079	Макс. T подачи					●	●
Обзор аварий	12080	Задержка					●	●	
		Изменяемый	●	●	●	●	●	●	
Влияние обзор	T под. треб.		Огранич. обратн.	●	●	●		●	●
			Огранич. комн.	●	●	●			
			Параллельная	●	●	●			
			Огр. Расх/Энерг.	●	●	●		●	●
			Праздники	●	●	●		●	●
			Внеш. перекл.	●	●	●		●	●
			ECA перекл.	●	●				
			Натоп	●	●	●		●	●
			Время натопа	●	●	●		●	●
			Стоп отопление	●	●	●		●	●
			Приоритет ГВС	●	●	●		●	●
	SCADA смещ.	●	●	●		●	●		

Руководство по эксплуатации ECL Comfort 310, приложение A376

Навигация, A376, приложения A376.1, A376.2, A376.3, A376.4, A376.9, A376.10, ГВС

Основная MENU		Приложения A376							
		Но- мер ID	Функция	A376.1	A376.2	A376.3	A376.4	A376.9	A376.10
Расписа- ние			Изменяемый	●	●	●	●	●	●
Настройка	Т подачи	13178	Т макс.	●	●	●	●	●	●
		13177	Т мин.	●	●	●	●	●	●
	Огр. обратного	12030	Ограничение				●		
		13030	Ограничение	●	●	●	●	●	●
		13035	Макс. влияние	●	●	●	●	●	●
		13036	Мин. влияние	●	●	●	●	●	●
		13037	Время оптимиз.	●	●	●	●	●	●
		13085	Приоритет	●	●	●	●	●	●
	Ограничение расхода/мощно- сти		Тек. значение	●	●	●	●	●	●
		12111	Ограничение				●		
		13111	Ограничение	●	●	●	●	●	●
		13112	Время оптимиз.	●	●	●	●	●	●
		13113	Фильтр ветра	●	●	●	●	●	●
		13109	Тип входа	●	●	●	●	●	●
		13115	Единицы измер.	●	●	●	●	●	●
	Параметры упр.	12173	Автонастройка				●		
		13173	Автонастройка	●	●		●	●	●
		13174	Защита привода	●	●	●	●	●	●
		13184	Зона пропорц.	●	●	●	●	●	●
		13185	Время интегрир.	●	●	●	●	●	●
		13186	Время работы	●	●		●	●	●
		13187	Нейтральн. зона	●	●	●	●	●	●
		13189	Мин. импульс	●	●		●	●	●
		13097	Т под. (холост)		●		●		
		13096	Тп (холост)		●		●		
		13094	Время откр.		●		●		
		13095	Время закр.		●		●		
		13024	Привод	●	●		●	●	●

Руководство по эксплуатации ECL Comfort 310, приложение А376

Навигация, А376, приложения А376.1, А376.2, А376.3, А376.4, А376.9, А376.10, ГВС (продолжение)

Основная MENU	Приложения А376							
	Но- мер ID	Функция	А376.1	А376.2	А376.3	А376.4	А376.9	А376.10
Настройка Приложение	13500	Передать Т треб.	●	●	●	●	●	●
	13022	Тренир. Р	●	●	●	●	●	●
	13023	Тренир. М	●	●	●	●	●	●
	13077	Т нар. вкл. Р	●	●	●	●	●	●
	13078	Т под. вкл. Р	●	●	●	●	●	●
	13040	Пробег Р	●	●	●	●	●	●
	13093	Т защиты	●	●	●	●	●	●
	13141	Внеш. вход	●	●	●	●	●	●
	13142	Тип режима	●	●	●	●	●	●
Анти- бактерия		Изменяемый	●	●	●	●	●	●
Вода счетчик		Расход ХВ					●	●
	13513	Знач. импульса					●	●
	13514	Задать					●	●

Руководство по эксплуатации ECL Comfort 310, приложение A376

Навигация, A376, приложения A376.1, A376.2, A376.3, A376.4, A376.9, A376.10, ГВС (продолжение)

Основная MENU	Приложения A376								
	Номер ID	Функция	A376.1	A376.2	A376.3	A376.4	A376.9	A376.10	
Праздники		Изменяемый	●	●	●	●	●	●	
Авария	Цифровой S16	13636	Значение аварии					●	●
		13637	Задержка					●	●
	Измерение T	12147	Макс. разница				●		
		12148	Мин. разница				●		
		12149	Задержка				●		
		12150	T аварии мин.				●		
		13147	Макс. разница	●	●	●	●	●	●
		13148	Мин. разница	●	●	●	●	●	●
		13149	Задержка	●	●	●	●	●	●
		13150	T аварии мин.	●	●	●	●	●	●
Обзор аварий		Изменяемый	●	●	●	●	●	●	
Влияние обзор	T под. треб.	Огранич. обратн.	●	●	●	●	●	●	
		Огр. Расх/Энерг.	●	●	●	●	●	●	
		Праздники	●	●	●	●	●	●	
		Внеш. перекл.	●	●	●	●	●	●	
		Антибактерия	●	●	●	●	●	●	
		SCADA смещ.	●	●	●	●	●	●	

Руководство по эксплуатации ECL Comfort 310, приложение A376

Навигация, приложение A376.1, общие настройки регулятора

Основная MENU	Общие настройки регулятора			
	Номер ID	Функция		
Время & дата	Изменяемый			
Праздники	Изменяемый			
Обзор входа 1, 2 и 3	Контур 1 Т нар. Акк. Т нар. Т комн. Т под. отопл. Т обр. отопл.	Контур 2 Т нар. Акк. Т нар. Т комн. Т под. отопл. Т обр. отопл.	Контур 3 Т под. ГВС Т обр. ГВС	
Архив 1, 2 и 3 (датчики)	Архив сегодня Архив вчера Архив за 2 дня Архив за 4 дня	Т нар. Тпод. & Треб. Тобр. & Огранич. Т комн.	Т нар. Тпод. & Треб. Тобр. & Огранич. Т комн.	
Выбор выхода	M1, P1, M2, P2, M3, P3, A1			
Функции ключа	Новое прилож. Приложение	Удалить		
	Заводские	Системные Пользовательск. К заводским		
	Копировать	В Системные Пользовательск. Начало записи		
	Обзор ключа			
Система	Версия ECL	Кодовый N Прибор Программа N сборки Серийный N MAC Дата произв.		
	Расширение			
	Ethernet			
	Server config			
	M-bus конфиг.			
	Тепловчислитель			
	Необработанные	S1...S10		
	Авария	Т датчик деф.		
	Дисплей	60058	Подсветка	
		60059	Контрастность	
	Коммуникации	38	Modbus Адрес	
		39	Скорость	
2048		ECL 485 адр.		
2150		Сервис pin		
2151		Внеш. сброс		
Язык	2050	Язык		

Руководство по эксплуатации ECL Comfort 310, приложение A376

Навигация, приложение A376.2, общие настройки регулятора

Основная MENU	Общие настройки регулятора			
	Номер ID	Функция		
Время & дата	Изменяемый			
Праздники	Изменяемый			
Обзор входа 1, 2 и 3	Контур 1 Т нар. Акк. Т нар. Т комн. Т под. отопл. Т обр. отопл.	Контур 2 Т нар. Акк. Т нар. Т комн. Т под. отопл. Т обр. отопл.	Контур 3 Т под. ГВС Т обр. ГВС Т подача Датчик протока	
Архив 1, 2 и 3 (датчики)	Архив сегодня Архив вчера Архив за 2 дня Архив за 4 дня	Т нар. Тпод. & Треб. Тобр. & Огранич. Т комн.	Т нар. Тпод. & Треб. Тобр. & Огранич. Т комн.	
Выбор выхода	M1, P1, M2, P2, M3, P3, A1			
Функции ключа	Новое прилож.	Удалить		
	Приложение			
	Заводские	Системные Пользовательск. К заводским		
	Копировать	В Системные Пользовательск. Начало записи		
Обзор ключа				
Система	Версия ECL	Кодовый N Прибор Программа N сборки Серийный N MAC Дата произв.		
	Расширение			
	Ethernet			
	Server config			
	M-bus конфиг.			
	Тепловчислитель			
	Необработанные	S1...S10		
	Авария	Т датчик деф.		
	Дисплей	60058	Подсветка	
		60059	Контрастность	
	Коммуникации	38	Modbus Адрес	
		39	Скорость	
		2048	ECL 485 адр.	
		2150	Сервис pin	
	2151	Внеш. сброс		
Язык	2050	Язык		

Руководство по эксплуатации ECL Comfort 310, приложение A376

Навигация, приложение A376.3, общие настройки регулятора

Основная MENU	Общие настройки регулятора			
	Номер ID	Функция		
Время & дата	Изменяемый			
Праздники	Изменяемый			
Обзор входа 1, 2 и 3	Контур 1 Т нар. Акк. Т нар. Т комн. Т под. отопл. Т обр. отопл.	Контур 2 Т нар. Акк. Т нар. Т комн. Т под. отопл. Т обр. отопл.	Контур 3 Т под. ГВС Т обр. ГВС	
Архив 1, 2 и 3 (датчики)	Архив сегодня Архив вчера Архив за 2 дня Архив за 4 дня	Т нар. Тпод. & Треб. Тобр. & Огранич. Т комн.	Т нар. Тпод. & Треб. Тобр. & Огранич. Т комн.	
Выбор выхода	M1, P1, M2, P2, M3, P3, A1			
Функции ключа	Новое прилож.	Удалить		
	Приложение			
	Заводские	Системные Пользовательск. К заводским		
	Копировать	В Системные Пользовательск. Начало записи		
Система	Обзор ключа			
	Версия ECL	Кодовый N Прибор Программа N сборки Серийный N MAC Дата произв.		
	Расширение			
	Ethernet			
	Server config			
	M-bus конфиг.			
	Тепловчислитель			
	Необработанные	S1...S10		
	Авария	Т датчик деф.		
	Дисплей	60058	Подсветка	
		60059	Контрастность	
	Коммуникации	38	Modbus Адрес	
		39	Скорость	
		2048	ECL 485 адр.	
2150		Сервис pin		
2151		Внеш. сброс		
Язык	2050	Язык		

Руководство по эксплуатации ECL Comfort 310, приложение A376

Навигация, приложение A376.4, общие настройки регулятора

Основная MENU	Общие настройки регулятора			
	Номер ID	Функция		
Время & дата	Изменяемый			
Праздники	Изменяемый			
Обзор входа 1, 2 и 3	Контур 1 Т нар. Акк. Т нар. Т комн. Т под. отопл. Т обр. отопл.	Контур 2 Т под. ГВС Т обр. ГВС	Контур 3 Т под. ГВС Т обр. ГВС Т подача Датчик протока	
Архив 1, 2 и 3 (датчики)	Архив сегодня Архив вчера Архив за 2 дня Архив за 4 дня	Т нар. Тпод. & Треб. Тобр. & Огранич. Т комн.	ГВС под. & Треб. Т обр. ГВС Т подача	
Выбор выхода	M1, P1, M2, P2, M3, P3, A1			
Функции ключа	Новое прилож. Приложение	Удалить		
	Заводские	Системные Пользовательск. К заводским		
	Копировать	В Системные Пользовательск. Начало записи		
	Обзор ключа			
Система	Версия ECL	Кодовый N Прибор Программа N сборки Серийный N MAC Дата произв.		
	Расширение			
	Ethernet			
	Server config			
	M-bus конфиг.			
	Тепловчислитель			
	Необработанные	S1...S10		
	Авария	Т датчик деф.		
	Дисплей	60058	Подсветка	
		60059	Контрастность	
	Коммуникации	38	Modbus Адрес	
		39	Скорость	
		2048	ECL 485 адр.	
		2150	Сервис pin	
Язык	2151	Внеш. сброс		
	2050	Язык		

Руководство по эксплуатации ECL Comfort 310, приложение A376

Навигация, приложение A376.9, общие настройки регулятора

Основная MENU		Общие настройки регулятора																																																																				
		Номер ID	Функция																																																																			
Время & дата		Изменяемый																																																																				
График вывода		Изменяемый																																																																				
Праздники		Изменяемый																																																																				
Обзор входа 1, 2 и 3		Контур 1 Т нар. Акк. Т нар. Т обр. отопл. Т под. отопл. Т обр. первичн. S7 давление Статус S8	Контур 2 Т нар. Акк. Т нар. Т обр. отопл. Т под. отопл. Т обр. первичн. S14 давление Статус S15	Контур 3 Т под. ГВС Т обр. ГВС Расход ХВ Статус S16																																																																		
Архив 1, 2 и 3 (датчики) <table border="0" style="width: 100%;"> <tr> <td style="width: 33%;">Архив сегодня</td> <td style="width: 33%;">Т нар.</td> <td style="width: 33%;">Т нар.</td> </tr> <tr> <td>Архив вчера</td> <td>Тпод. & Треб.</td> <td>Тпод. & Треб.</td> </tr> <tr> <td>Архив за 2 дня</td> <td>Т обр. отопл.</td> <td>Т обр. отопл.</td> </tr> <tr> <td>Архив за 4 дня</td> <td>Т обр. втор.</td> <td>Т обр. втор.</td> </tr> <tr> <td></td> <td>Давл. Отопл.</td> <td>Давл. Отопл.</td> </tr> </table>		Архив сегодня	Т нар.	Т нар.	Архив вчера	Тпод. & Треб.	Тпод. & Треб.	Архив за 2 дня	Т обр. отопл.	Т обр. отопл.	Архив за 4 дня	Т обр. втор.	Т обр. втор.		Давл. Отопл.	Давл. Отопл.																																																						
Архив сегодня	Т нар.	Т нар.																																																																				
Архив вчера	Тпод. & Треб.	Тпод. & Треб.																																																																				
Архив за 2 дня	Т обр. отопл.	Т обр. отопл.																																																																				
Архив за 4 дня	Т обр. втор.	Т обр. втор.																																																																				
	Давл. Отопл.	Давл. Отопл.																																																																				
Выбор выхода		M1, P1, M2, P2, M3, P3, A1, O1																																																																				
Функции ключа <table border="0" style="width: 100%;"> <tr> <td style="width: 33%;">Новое прилож.</td> <td style="width: 33%;">Удалить</td> <td style="width: 33%;"></td> </tr> <tr> <td>Приложение</td> <td></td> <td></td> </tr> <tr> <td>Заводские</td> <td>Системные Пользовательск. К заводским</td> <td></td> </tr> <tr> <td>Копировать</td> <td>В Системные Пользовательск. Начало записи</td> <td></td> </tr> <tr> <td>Обзор ключа</td> <td></td> <td></td> </tr> </table>		Новое прилож.	Удалить		Приложение			Заводские	Системные Пользовательск. К заводским		Копировать	В Системные Пользовательск. Начало записи		Обзор ключа																																																								
Новое прилож.	Удалить																																																																					
Приложение																																																																						
Заводские	Системные Пользовательск. К заводским																																																																					
Копировать	В Системные Пользовательск. Начало записи																																																																					
Обзор ключа																																																																						
Система <table border="0" style="width: 100%;"> <tr> <td style="width: 33%;">Версия ECL</td> <td style="width: 33%;">Кодовый N</td> <td style="width: 33%;"></td> </tr> <tr> <td></td> <td>Прибор</td> <td></td> </tr> <tr> <td></td> <td>Программа</td> <td></td> </tr> <tr> <td></td> <td>N сборки</td> <td></td> </tr> <tr> <td></td> <td>Серийный N</td> <td></td> </tr> <tr> <td></td> <td>MAC</td> <td></td> </tr> <tr> <td></td> <td>Дата произв.</td> <td></td> </tr> <tr> <td>Расширение</td> <td></td> <td></td> </tr> <tr> <td>Ethernet</td> <td></td> <td></td> </tr> <tr> <td>Server config</td> <td></td> <td></td> </tr> <tr> <td>M-bus конфиг.</td> <td></td> <td></td> </tr> <tr> <td>Тепловчислитель</td> <td></td> <td></td> </tr> <tr> <td>Необработанные</td> <td>S1...S10</td> <td></td> </tr> <tr> <td>Авария</td> <td>Т датчик деф.</td> <td></td> </tr> <tr> <td>Дисплей</td> <td>60058 Подсветка</td> <td></td> </tr> <tr> <td></td> <td>60059 Контрастность</td> <td></td> </tr> <tr> <td>Коммуникации</td> <td>38 Modbus Адрес</td> <td></td> </tr> <tr> <td></td> <td>39 Скорость</td> <td></td> </tr> <tr> <td></td> <td>2048 ECL 485 адр.</td> <td></td> </tr> <tr> <td></td> <td>2150 Сервис pin</td> <td></td> </tr> <tr> <td></td> <td>2151 Внеш. сброс</td> <td></td> </tr> <tr> <td>Язык</td> <td>2050 Язык</td> <td></td> </tr> </table>		Версия ECL	Кодовый N			Прибор			Программа			N сборки			Серийный N			MAC			Дата произв.		Расширение			Ethernet			Server config			M-bus конфиг.			Тепловчислитель			Необработанные	S1...S10		Авария	Т датчик деф.		Дисплей	60058 Подсветка			60059 Контрастность		Коммуникации	38 Modbus Адрес			39 Скорость			2048 ECL 485 адр.			2150 Сервис pin			2151 Внеш. сброс		Язык	2050 Язык				
Версия ECL	Кодовый N																																																																					
	Прибор																																																																					
	Программа																																																																					
	N сборки																																																																					
	Серийный N																																																																					
	MAC																																																																					
	Дата произв.																																																																					
Расширение																																																																						
Ethernet																																																																						
Server config																																																																						
M-bus конфиг.																																																																						
Тепловчислитель																																																																						
Необработанные	S1...S10																																																																					
Авария	Т датчик деф.																																																																					
Дисплей	60058 Подсветка																																																																					
	60059 Контрастность																																																																					
Коммуникации	38 Modbus Адрес																																																																					
	39 Скорость																																																																					
	2048 ECL 485 адр.																																																																					
	2150 Сервис pin																																																																					
	2151 Внеш. сброс																																																																					
Язык	2050 Язык																																																																					

Руководство по эксплуатации ECL Comfort 310, приложение A376

Навигация, приложение A376.10, общие настройки регулятора

Основная MENU		Общие настройки регулятора			
		Номер ID	Функция		
Время & дата		Изменяемый			
График вывода		Изменяемый			
S11 давление		Давление			
		13607	X мин.		
		13608	X макс.		
S12 давление		Давление			
		14607	X мин.		
		14608	X макс.		
Праздники		Изменяемый			
Обзор входа 1, 2 и 3		Контур 1 Т нар. Акк. Т нар. Т обр. отопл. Т под. отопл. Т обр. первичн. S7 давление Статус S8	Контур 2 Т нар. Акк. Т нар. Т обр. отопл. Т под. отопл. Т обр. первичн. S14 давление Статус S15	Контур 3 Т под. ГВС Т обр. ГВС Расход ХВ Статус S16	
Архив 1, 2 и 3 (датчики) Архив сегодня Архив вчера Архив за 2 дня Архив за 4 дня		Т нар. Тпод. & Треб. Т обр. отопл. Т обр. втор. Давл. Отопл.	Т нар. Тпод. & Треб. Т обр. отопл. Т обр. втор. Давл. Отопл.	ГВС под. & Треб. Т обр. ГВС	
Выбор выхода		M1, P1, M2, P2, M3, P3, A1, O1			
Функции ключа		Новое прилож.	Удалить		
		Приложение			
		Заводские	Системные Пользовательск. К заводским		
		Копировать	В Системные Пользовательск. Начало записи		
		Обзор ключа			
Система		Версия ECL	Кодовый N Прибор Программа N сборки Серийный N MAC Дата произв.		
		Расширение			
		Ethernet			
		Server config			
		M-bus конфиг.			
		Тепловчислитель			
		Необработанные	S1...S10		
		Авария	Т датчик деф.		
		Дисплей	60058	Подсветка	
			60059	Контрастность	
		Коммуникации	38	Modbus Адрес	
			39	Скорость	
			2048	ECL 485 адр.	
			2150	Сервис pin	
2151	Внеш. сброс				
Язык	2050	Язык			

3.0 Ежедневное использование

3.1 Переход по меню

Перемещение по дисплею регулятора осуществляется путем вращения поворотной кнопки влево или вправо до требуемого положения (⦿).

Поворотная кнопка имеет встроенный ускоритель операций. Чем быстрее вы вращаете поворотную кнопку, тем быстрее она достигает предельных значений любого широкого диапазона настроек.

Индикатор положения в дисплее (▶) всегда отображает положение курсора.

Нажмите поворотную кнопку, чтобы подтвердить свой выбор (☞).

Примеры экранов дисплея приведены из двухконтурной системы: Один контур отопления (⌘) и один контур горячего водоснабжения (⚡). Примеры могут отличаться от вашей системы.

Пример показывает регуляторы ECL 210 / 310



Контур отопления (⌘):

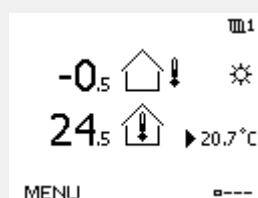

Контур ГВС (⚡):

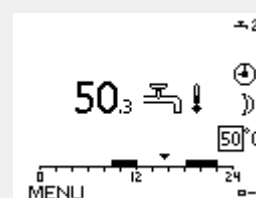

Некоторые основные настройки, применимые ко всему регулятору, находятся в отдельной части регулятора.

Переход к «Общим настройкам регулятора»:

Действие:	Цель:	Примеры:
	Выберите «МЕНЮ» в любом контуре	MENU
	Подтвердите	
	Выберите переключатель контуров в правом верхнем углу дисплея.	
	Подтвердите	
	Выберите «Общие настройки регулятора»	
	Подтвердите	

Выбор контура

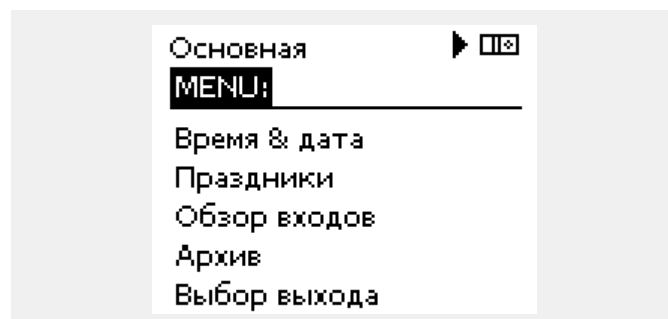

3.2 Чтение дисплея регулятора

В данном разделе дано общее описание функции для ECL Comfort серии 210 / 296 / 310. Представленные данные являются типичными и не зависят от варианта применения. Они могут отличаться от данных в вашем случае.

Выбор избранного вида

Избранным видом является тот, который пользователь выбрал как вид по умолчанию. Избранный вид отображает информацию по температурам или агрегатам, за которыми пользователь желает вести наблюдение.

Если диск не вращался в течение 20 минут, регулятор автоматически переходит на вид, выбранный по умолчанию.



Для смены видов: Поворачивайте диск пока не дойдете до выбора вида (---) в нижней правой части экрана. Нажмите на диск и поверните для выбора избранного вида. Еще раз нажмите на диск.

Руководство по эксплуатации ECL Comfort 310, приложение A376

Heating circuit

Overview display 1 informs about:
actual outdoor temperature, controller mode,
actual room temperature, desired room temperature.

Overview display 2 informs about:
actual outdoor temperature, trend in outdoor temperature,
controller mode, max. and min. outdoor temperatures since
midnight as well as desired room temperature.

Overview display 3 informs about:
date, actual outdoor temperature, controller mode, time, desired
room temperature as well as shows the comfort schedule of the
current day.

Overview display 4 informs about:
state of the controlled components, actual flow temperature,
(desired flow temperature), controller mode, return temperature
(limitation value), influence on desired flow temperature.

The value above the V2 symbol indicates 0–100% of the analogue
signal (0–10 V).

Note:

An actual flow temperature value must be present, otherwise the
circuit's control valve will close.

Dependent on the chosen display, the overview displays for the
heating circuit inform you about:

- actual outdoor temperature (-0.5)
- controller mode (☼)
- actual room temperature (24.5)
- desired room temperature (20.7 °C)
- trend in outdoor temperature (↗ → ↘)
- min. and max. outdoor temperatures since midnight (↕)
- date (23.02.2010)
- time (7:43)
- comfort schedule of the current day (0 - 12 - 24)
- state of the controlled components (M2, P2)
- actual flow temperature (49 °C), (desired flow temperature (31))
- return temperature (24 °C) (limitation temperature (50))

Overview display 1:

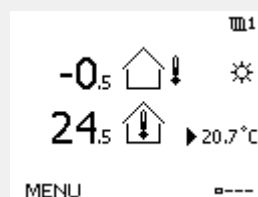

Overview display 2:

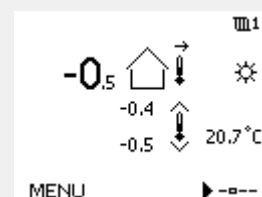

Overview display 3:

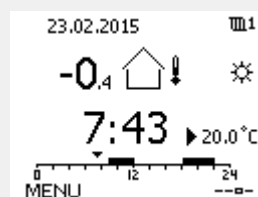

Overview display 4:

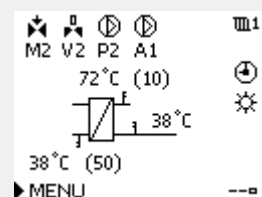

Example of overview display with
Influence indication:

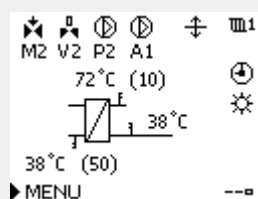

Example, favorite display 1 in
A230.3, where min. desired room
temperature is indicated (22.7):

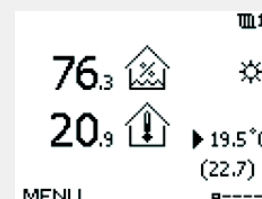

Example of overview display with
state of controlled components,
actual state of diverting valve
X3 on master circuit, limitations,
input request, tank temperature.
The value above the V2 symbol
indicates 0–100% of the analogue
signal (0–10 V).

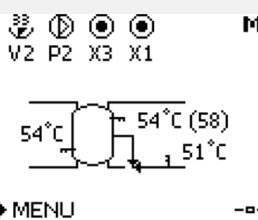

Необходимо обязательно установить требуемую комнатную
температуру, даже если датчик комнатной температуры или
устройство дистанционного управления не подсоединен.



Если вместо температуры отображается
 "- -" соответствующий датчик не подсоединен.
 "- - -" короткое замыкание соединения датчика.

Контур ГВС

Дисплей обзора 1 выводит следующие данные: текущая температура ГВС, режим регулятора, требуемая температура ГВС, а также расписание на текущий день.

Дисплей обзора 2 выводит следующие данные: состояние контролируемых компонентов, текущая температура ГВС, (требуемая температура ГВС), режим регулятора, температура обратки (значение ограничения), влияние на требуемую температуру ГВС.

В зависимости от выбранного дисплея дисплеи обзора для контура ГВС выводят следующие данные:

- текущая температура ГВС (50.3)
- режим регулятора (☼)
- требуемая температура ГВС (50 °C)
- расписание на текущий день (0 - 12 - 24)
- состояние контролируемых компонентов (M1, P1)
- текущая температура ГВС (50 °C), (требуемая температура ГВС (50))
- температура обратки (- - °C) (температура ограничения (30))

Дисплей обзора 1:

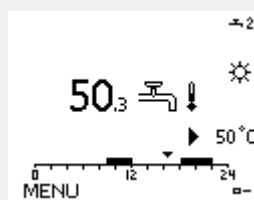

Дисплей обзора 2:

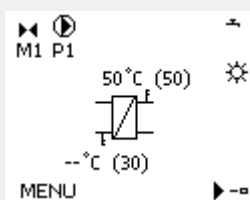

Пример дисплея обзора с индикатором влияния:

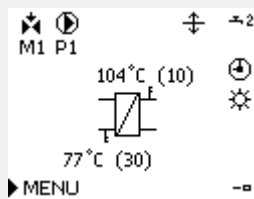

Установка требуемой температуры

В зависимости от выбранного контура и режима работы, можно ввести все настройки по дням прямо на дисплеях состояния (обозначения символов см. на след.стр.).

Руководство по эксплуатации ECL Comfort 310, приложение A376

Установка требуемой комнатной температуры

Задать требуемую комнатную температуру можно прямо на обзорном дисплее контура отопления.

Действие:	Цель:	Примеры:
	Требуемая комнатная температура	20.5
	Подтвердите	
	Установите требуемую температуру воздуха в помещении	21.0
	Подтвердите	

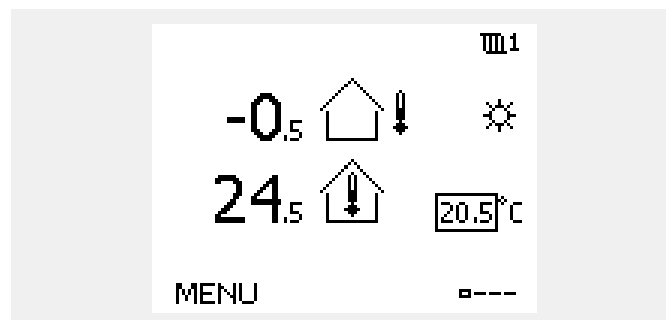

На обзорном дисплее отображается температура наружного воздуха, текущая и требуемая комнатная температура.

На примере дисплея изображен режим комфорта. Для изменения требуемой комнатной температуры в режиме экономии, выберите переключатель режимов и установите режим экономии.



Обзор диапазона настроек и настроек для требуемой комнатной температуры:

Режим	Диапазон установки	Заводская установка
Комфорт	5... 40 °C	20 °C
Эконом	5... 40 °C	16 °C
Защита от замерзания*	5 ... 40 °C	10 °C

* относительно требуемой температуры подачи



Необходимо обязательно установить требуемую комнатную температуру, даже если датчик комнатной температуры или устройство дистанционного управления не подсоединен.

Настройка заданной комнатной температуры, ECA 30

Заданная комнатная температура может быть настроена такой же, что и в регуляторе. Тем не менее, на дисплее могут быть представлены другие символы (см. «Что означают данные символы?»).



С помощью ECA 30 Вы можете временно переключить заданную комнатную температуру, установленную в регуляторе, с помощью функций переключения:

Установка требуемой температуры ГВС

Задание требуемой температуры ГВС производится на экранах обзора контура ГВС.

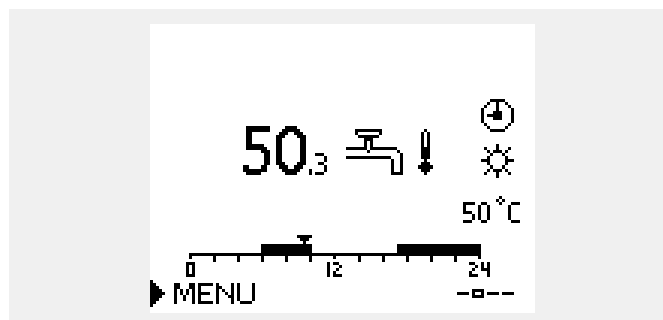

Действие:	Цель:	Примеры:
	Требуемая температура ГВС	50
	Подтвердите	
	Установите требуемую температуру ГВС	55
	Подтвердите	

Кроме информации о требуемой и действительной температуре ГВС на данном экране отображается сегодняшняя программа работы.

На примере экрана показано, что в текущий момент времени регулятор ECL Comfort работает по программе и в режиме комфорта.



Обзор диапазона настроек и настроек для режимов ГВС:

Режим	Диапазон настроек	Заводская
КОМФОРТ	10 ... 150 °C	50 °C
ЭКОНОМ	10 ... 150 °C	10 °C
Защита от замерзания*	5 ... 40 °C	10 °C

* относительно требуемой температуры подачи

3.3 Общий обзор: что означают данные символы?

Символ	Описание	
	Т нар.	Температура
	Относительная влажность в помещении	
	Комнатная температура	
	Температура ГВС	
	Индикатор положения	
	Режим работы по расписанию	Режим
	Режим комфорта	
	Режим энергосбережения	
	Режим защиты от замерзания	
	Ручной режим	
	Режим ожидания	
	Режим охлаждения	
	Активный выбор выхода	
	Оптимизированное время начала или окончания	
	Отопление	Контур
	Охлаждение	
	ГВС	
	Общие настройки регулятора	
	Насос включен	Управляемый компонент
	Насос выключен	
	Вентилятор включен	
	Вентилятор выключен	
	Привод открывается	
	Привод закрывается	
	Привод, аналоговый сигнал управления	
	Скорость насоса/вентилятора	
	Заслонка ВКЛ	
	Заслонка ВЫКЛ	

Символ	Описание
	Сигнализация
	Сообщение
	Событие
	Мониторинг подключения датчика температуры
	Переключатель дисплеев
	Макс. и мин. значения
	Изменение температуры наружного воздуха
	Датчик скорости ветра
	Датчик не подключен или не используется
	Короткое замыкание в цепи датчика
	Закрепленный день комфорта (праздники)
	Активное воздействие
	Включено отопление (+) Включено охлаждение (-)
	Число теплообменников

Дополнительные символы, ECA 30/31:

Символ	Описание
	Блок дистанционного управления ECA
	Адрес подключения (ведущее устройство: 15, ведомые устройства: 1–9)
	Выходной
	Праздники
	Отдых (расширенный период комфорта)
	Пониженная мощность (расширенный период экономии)

В ECA 30/31 отображаются только те символы, которые соответствуют приложению в регуляторе.

3.4 Контроль температур и компонентов системы

В данном разделе дано общее описание функции для ECL Comfort серии 210 / 296 / 310. Представленные данные являются типичными и не зависят от варианта применения. Они могут отличаться от данных в вашем случае.

Контур отопления

Дисплей обзора контура отопления обеспечивает быстрое отображение текущих и заданных температур, а также текущего состояния компонентов системы.

Пример дисплея:

49 °C	Температура подачи
(31)	Заданная температура подачи
24 °C	Температура обратки
(50)	Ограничение температуры обратки

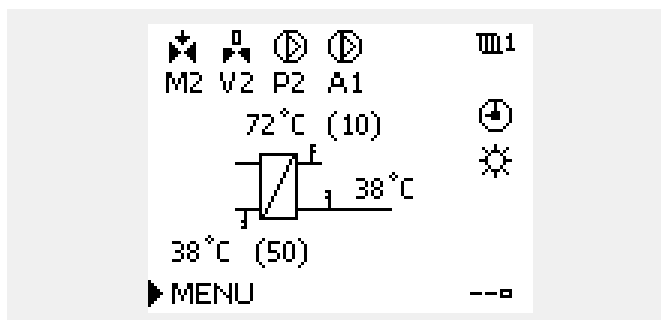

Контур ГВС

Дисплей обзора контура ГВС обеспечивает быстрое отображение текущих и заданных температур, а также текущего состояния компонентов системы.

Пример дисплея (теплообменник):

50 °C	Температура подачи
(50)	Заданная температура подачи
- -	Температура обратки: датчик не подключен
(30)	Ограничение температуры обратки

Пример дисплея с теплообменником:

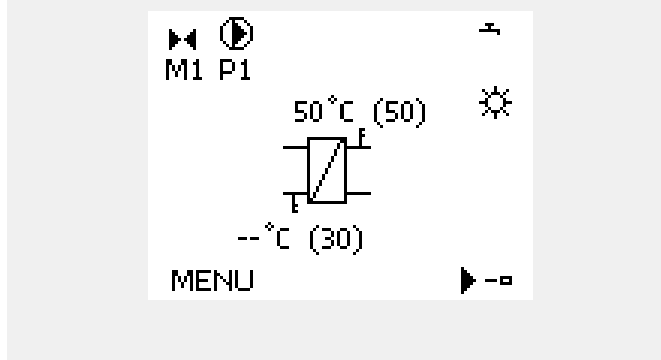

Обзор входа

Другим способом получения быстрого обзора измеряемых температур является «Обзор входов», который виден в общих настройках регулятора (информацию о том, как войти в общие настройки регулятора, см. в разделе «Введение в общие настройки регулятора».)

Поскольку данный обзор (см. пример дисплея) указывает только измеренные текущие температуры, то он только для чтения.

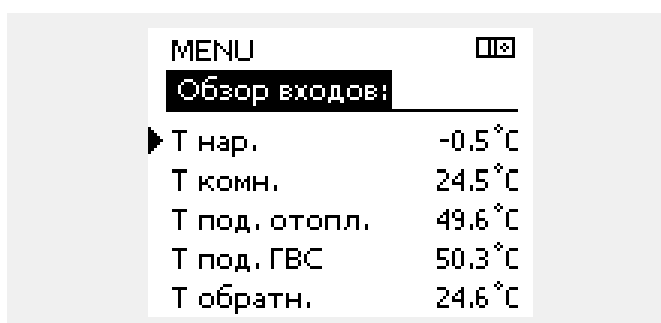

3.5 Обзор влияния

В данном разделе дано общее описание функции для ECL Comfort серии 210 / 296 / 310. Представленные данные являются типичными и не зависят от варианта применения. Они могут отличаться от данных в вашем случае.

В меню дан обзор влияний на расчет требуемой температуры подачи. Она отличается в разных вариантах применения, параметры которых перечислены. Она пригодится также в случае обслуживания для объяснения непредвиденных ситуаций или температур.

Если один или несколько параметров оказывают влияние (корректируют) на заданную температуру подачи, такое влияние показывается маленькой стрелкой, направленной вниз, вверх или двойной стрелкой:

Стрелка вниз:

Данный параметр уменьшает заданную температуру подачи.

Стрелка вверх:

Данный параметр увеличивает заданную температуру подачи.

Двойная стрелка:

Данный параметр осуществляет перенастройку (например, праздничные дни).

Прямая линия:

Активное влияние отсутствует.

В примере стрелка направлена вниз рядом с параметром "Огр. комнатной". Это значит, что текущая температура воздуха в помещении выше заданной температуры воздуха в помещении, что, в свою очередь, приводит к уменьшению заданной температуры подачи теплоносителя.

Пример дисплея обзора с индикатором влияния:

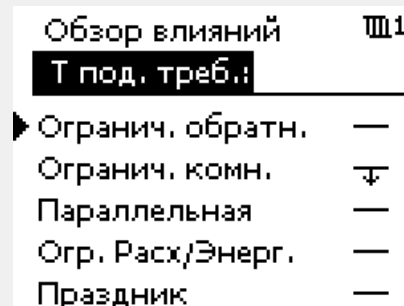
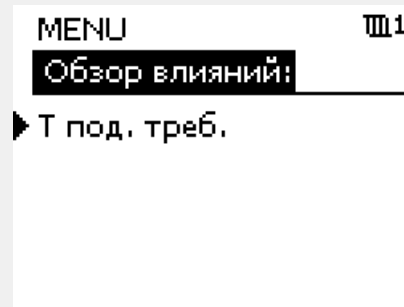
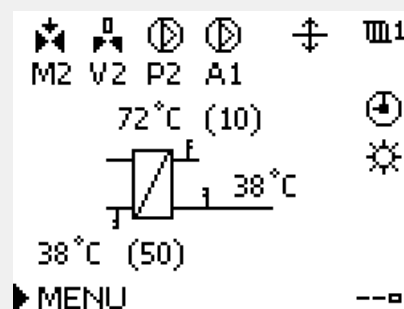

3.6 Ручное управление

В данном разделе дано общее описание функции для ECL Comfort серии 210 / 296 / 310. Представленные данные являются типичными и не зависят от варианта применения. Они могут отличаться от данных в вашем случае.

Возможно ручное управление установленными компонентами.

Ручное управление может быть выбрано только в избранных дисплеях, где видны символы управляемых компонентов (клапан, насос и т. д.).

Действие:	Цель:	Примеры:
	Выберите переключатель режимов	
	Подтвердите	
	Выберите режим ручного управления	
	Подтвердите	
	Выберите насос	
	Подтвердите	
	Включите насос	
	Выключите насос	
	Подтвердите режим насоса	
	Выберите регулирующий клапан с электроприводом	
	Подтвердите	
	Откройте клапан	
	Остановите открытие клапана	
	Закройте клапан	
	Остановите закрытие клапана	
	Подтвердите режим клапана	

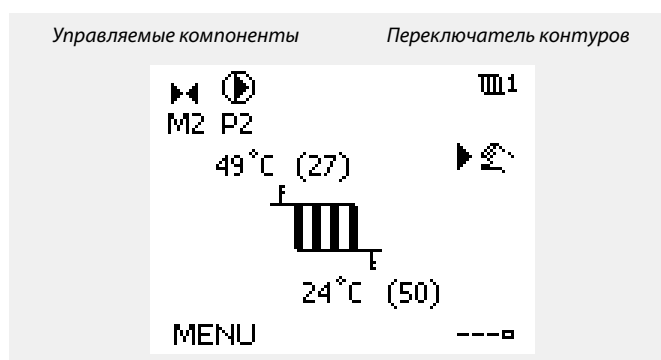

При ручном управлении:

- Все функции управления выключены
- Выбор выхода невозможен
- Защита от замерзания выключена

Если для одного контура выбрано ручное управление, то оно автоматически выбирается для всех контуров!

Для того чтобы выйти из ручного управления, используйте переключатель режимов для выбора желаемого режима. Нажмите на диск.

Ручное управление обычно используется при вводе установки в эксплуатацию. Управляемые компоненты, клапан, насос и т. д. могут регулироваться для обеспечения надлежащего функционирования.

Ручное управление приводом, управляемым сигналами 0 – 10 В:
Символ привода имеет значение (в %), которое можно изменить. Значение в % соответствует напряжению в диапазоне 0 – 10 В.

3.7 Расписание

3.7.1 Установите свой график

В данном разделе дано общее описание графика для ECL Comfort серии 210 / 296 / 310. Представленные данные являются типичными и не зависят от варианта применения. Они могут отличаться от данных в вашем случае. В некоторых применениях может быть больше одного графика. Дополнительные графики находятся в общих настройках регулятора.

Руководство по эксплуатации ECL Comfort 310, приложение A376

График состоит из 7-дневной недели:

- П = Понедельник
- В = Вторник
- С = Среда
- Ч = Четверг
- П = Пятница
- С = Суббота
- В = Воскресенье

График показывает время начала и окончания комфортного периода (контур отопления и контур ГВС) для каждого дня недели.

Изменение графика:

Действие:	Цель:	Примеры:
	Выберите пункт «МЕНЮ» на любом дисплее обзора.	MENU
	Подтвердите	
	Подтвердите выбор пункта «График»	
	Выбор дня для изменения	▶
	Подтвердите*	Ч
	Перейти к Начало1	
	Подтвердите	
	Установите время	
	Подтвердите	
	Переход к Окончание1, Начало2 и т.д.	
	Возврат в «МЕНЮ»	MENU
	Подтвердите	
	В меню «Сохранение» выберите «Да» или «Нет»	
	Подтвердите	

* Можно отметить сразу несколько дней.

Введенные значения времени начала и окончания будут действовать для всех отмеченных дней (в данном примере, это четверг и суббота).

Максимально на один день позволяет задать до 3 комфортных периодов. Для удаления комфортного периода следует установить одинаковое значение времени начала и окончания.

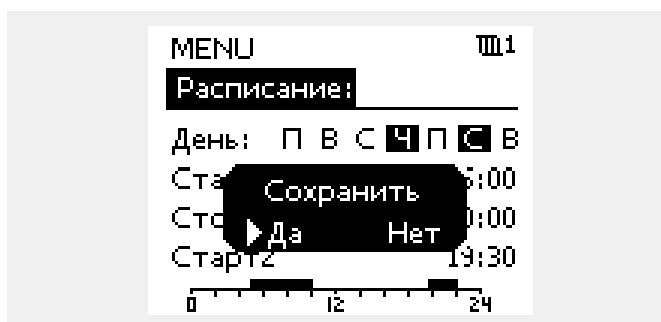
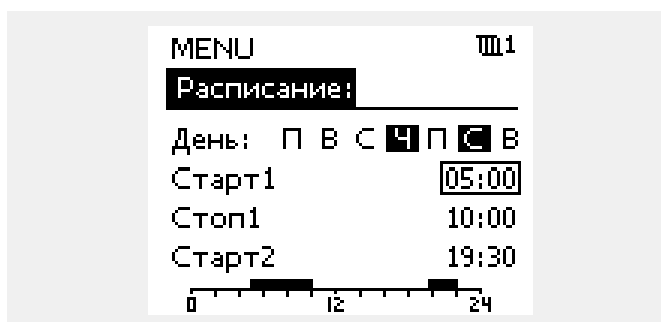
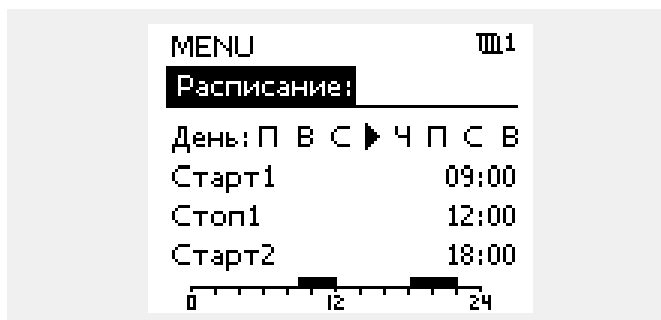

Каждый контур обладает отдельным графиком. Для выбора другого контра, перейдите на начальный экран, и, поворачивая диск, выберите необходимый контур.

Время начала и окончания изменяется с шагом в полчаса (30 мин.).

Руководство по эксплуатации ECL Comfort 310, приложение A376

4.0 Обзор настроек

В пустых столбцах рекомендуется записывать все производимые изменения параметров.

Настройки	ID	Стр-а-ница	Заводские установки контура(ов)		
			1	2	3
Отопительный график		69			
Тек. значение (текущий расход или мощность)		82			
Хр фактич.		96			
S7 давление		112			
Цифровой S8		114			
Цифровой S15		114			
Цифровой S16		115			
Обзор аварийных сигналов, общая информация		117			
День		120			
Время начала		120			
Треб Т		121			
Расход ХВ		122			
Расширенная настройка «Откл. отопления»		108			
Расширенная настройка «Откл. зимой»		108			
Треб Т	1x004	70			
ЕСА адрес (ЕСА адрес, выбор блока дистанционного управления)	1x010	99			
Автооткл. (поддерж. температуры в зависимости от темп. наруж. воздуха)	1x011	85			
Натоп	1x012	86			
Время натоп (требуемое время натоп)	1x013	87			
Время оптимиз. (время оптимизации)	1x015	72			
Смещение	1x017	99			
На основании (оптимизация на основании комнатной температуры или температуры наружного воздуха)	1x020	88			
Полный останов	1x021	88			
Тренир. Р (тренировка насоса)	1x022	99			
Тренир. М (прогон клапана)	1x023	100			
Привод	1x024	94			
Задержка откл. (оптимизированное время останова)	1x026	89			
Пост.Т, обр. Т лим. (Режим постоянной температуры, ограничение температуры в обратном трубопроводе)	1x028	77			
ГВС (горячее водоснабжение), обр. Т огр.	1x029	77			
Ограничение (ограничение температуры обратки)	1x030	77			
Т обрат. мин. Y1 (ограничение температуры обратки, Т обрат. мин., ось Y)	1x032	78			
Т нар. мин. X2 (ограничение температуры обратки, Т нар. мин., ось X)	1x033	78			
Т обрат. макс. Y2 (ограничение температуры обратки, Т обрат. макс., ось Y)	1x034	78			
Макс. влияние (ограничение температуры обратки – макс. влияние)	1x035	79			

Руководство по эксплуатации ECL Comfort 310, приложение A376

Настройки	ID	Стр-а-ница	Заводские установки контура(ов)		
			1	2	3
Мин. влияние (ограничение температуры обратки – мин. влияние)	1x036	79			
Время оптимиз. (время оптимизации)	1x037	79			
Задержка откл. Р	1x040	100			
Параллельная работа	1x043	89			
Р треб.	1x050	100			
Приоритет ГВС (закрытый клапан / норм. работа)	1x052	101			
Т нар. вкл. Р (циркуляционный насос, температура защиты от замерзания)	1x077	101			
Т под. вкл. Р (нагрузка отопления)	1x078	101			
Макс. Т подачи (максимальная температура подачи)	1x079	117			
Задержка	1x080	117			
Приоритет (приоритет для ограничения температуры обратки)	1x085	80			
Т защиты (температура защиты от замерзания)	1x093	102			
Время откр.	1x094	94			
Время закр.	1x095	94			
Tn (холост)	1x096	94			
Т под. (холост)	1x097	94			
Тип входа	1x109	82			
Ограничение (значение ограничения)	1x111	82			
Время оптимиз. (время оптимизации)	1x112	82			
Константа фильтра	1x113	83			
Единицы измер.	1x115	83			
Т обрат. макс. Y2 (ограничение расхода / мощности, Т обрат. макс., ось Y)	1x116	83			
Т обрат. мин. Y1 (ограничение расхода / мощности, Т обрат. мин, ось Y)	1x117	84			
Т нар. макс. X1 (ограничение расхода / мощности, Т нар. макс., ось X)	1x119	84			
Внеш. вход (внешний переключатель)	1x141	102			
Тип режима (режим внешнего переключения)	1x142	103			
Макс. разница	1x147	116			
Мин. разница	1x148	116			
Задержка, пример	1x149	116			
Т аварии мин.	1x150	117			
Автонастройка	1x173	95			
Защита привода	1x174	95			
Т мин.	1x177	71			
Т макс.	1x178	71			
Откл. отопл. (ограничение выключения отопления)	1x179	90			
Макс. влияние (огр. комнатной темп., макс.)	1x182	73			
Мин. влияние (огр. комнатной темп., мин.)	1x183	73			
Хр (зона пропорциональности)	1x184	96			

Руководство по эксплуатации ECL Comfort 310, приложение A376

Настройки	ID	Стр-а-ница	Заводские установки контура(ов)		
			1	2	3
Tn (постоянная времени интегрирования)	1x185	96			
Время работы (продолжительность работы регулирующего клапана с электроприводом)	1x186	97			
Nz (нейтральная зона)	1x187	97			
Мин. импульс (мин. импульс, редукторный электропривод)	1x189	97			
Передать T треб	1x500	105			
Знач. импульса	1x513	122			
Задать	1x514	122			
X мин.	1x607	113			
X макс.	1x608	113			
Авария макс.	1x614	114			
Авария мин.	1x615	114			
Alarm time-out	1x617	114			
Значение аварии	1x636	115			
Задержка	1x637	115			
Modbus адрес.	38	140			

5.0 Настройки

5.1 Введение в настройки

Описания настроек (функций параметров) разделены на группы, используемые в структуре меню регулятора ECL Comfort 210 / 296 / 310. Примеры: «Т подачи», «Огр. комнатной» и т. д. Каждая группа начинается с общего описания.

Описание каждого параметра представлено в цифровой последовательности, связанной с идентификационным номером параметра. Можно найти различия в порядковой последовательности в данной инструкции по эксплуатации и для регуляторов ECL Comfort 210 / 296 / 310.

Некоторые описания параметров относятся к конкретным подтипам приложений. Это означает, что, возможно, вы не увидите соответствующий параметр в фактическом подтипе в регуляторе ECL.

Примечание «См. Приложение ...» относится к приложению в конце данного руководства по эксплуатации, в котором перечислены диапазон настройки параметра и заводские настройки.

Навигационные подсказки (например: MENU > Настройка > Огр. обратная ...) охватывают несколько подтипов.

5.2 Температура подачи

Регулятор ECL Comfort определяет и регулирует температуру подаваемого теплоносителя в зависимости от температуры наружного воздуха. Эта зависимость называется отопительным графиком.

Данный график определяется по 6 координатным точкам. Заданная температура подачи назначается по 6 определенным значениям температуры наружного воздуха.

Показанное ниже значение отопительного графика является приблизительным значением, основанным на реальных параметрах.

Т нар.	Заданная температура подачи			Ваши установки
	A	B	C	
-30 °C	45 °C	75 °C	95 °C	
-15 °C	40 °C	60 °C	90 °C	
-5 °C	35 °C	50 °C	80 °C	
0 °C	32 °C	45 °C	70 °C	
5 °C	30 °C	40 °C	60 °C	
15 °C	25 °C	28 °C	35 °C	

A: Пример с системой напольного отопления

B: Заводские настройки

C: Пример с системой радиаторного отопления (распространенная)

MENU > Настройки > Температура подачи

Отопительный график		
Контур	Диапазон настройки	Заводские настройки
1	0.1 ... 4.0	1.0

График отопления может быть изменен двумя способами:

- Изменение значения наклона (см. примеры отопительного графика на след. стр.)
- Изменены координаты графика

Изменение значения наклона:

С помощью поворотной кнопки введите или измените значение наклона графика (например: 1.0).

Если наклон графика изменен через значение наклона, общей точкой всех графиков будет заданная температура подачи = 24.6 °C при температуре наружного воздуха = 20 °C и заданной комнатной температуре 20.0 °C.

Изменение координат:

С помощью поворотной кнопки введите или измените координаты графика (например: -30,75).

График представляет собой заданную температуру подачи при разной температуре наружного воздуха и при заданной комнатной температуре 20 °C.

При изменении заданной комнатной температуры значение заданной температуры подачи также изменится:
 (Заданная комнат. темп. - 20) × HC × 2.5,
 где «HC» – отопительный график, а «2.5» – константа.

Заданная температура подачи

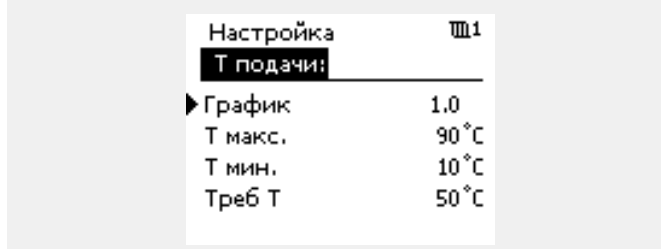
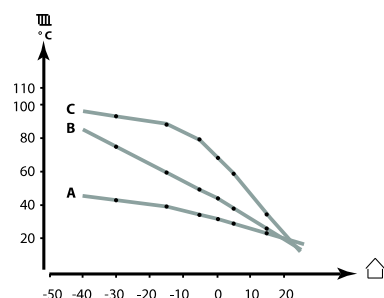

Изменения наклона



Изменения координат



Расчетная температура подачи может изменяться функциями «Натоп», «Время натоп» и т. п.

Пример:
 Отопительный график: 1.0
 Заданная темп. подачи: 50 °C
 Заданная комнатная темп.: 22 °C
 Расчет: $(22 - 20) \times 1.0 \times 2.5 = 5$
 Результат:
 Заданная температура подачи будет скорректирована с 50 °C до 55 °C.

Выбор наклона отопительного графика

График представляет собой значения заданной температуры подачи для разных температур наружного воздуха при заданной комнатной температуре 20 °С.

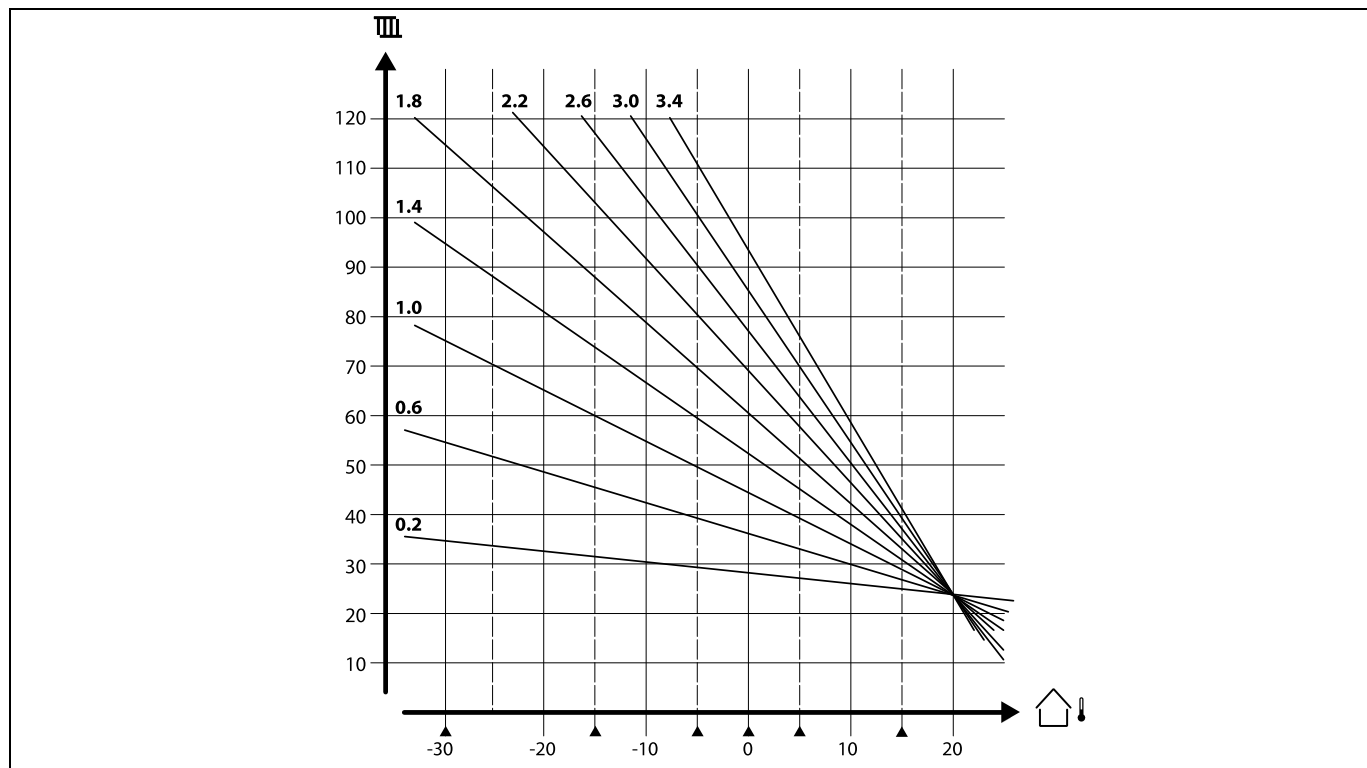

Небольшие стрелки (▲) отображают 6 разных значений температуры наружного воздуха, при которых можно менять отопительный график.

Регулятор ECL Comfort 310 изменяет температуру ГВС в соответствии с заданной температурой подачи, например, под влиянием возвращаемого теплоносителя.

Заданная температура ГВС устанавливается на статусном экране.

- 50.3: Текущая температура ГВС
- 50: Требуемая температура ГВС

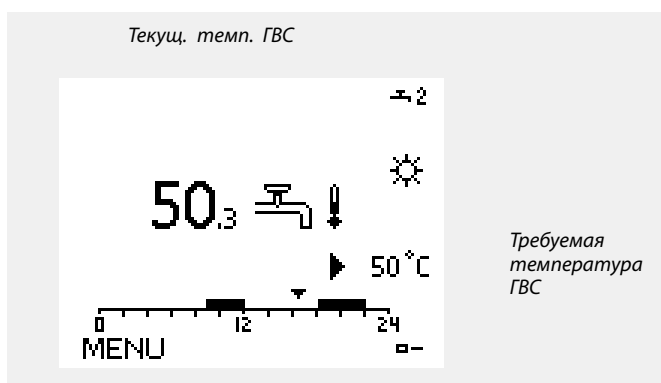

Параметры, обозначенные с помощью номера ID, например, «1x607», обозначают универсальный параметр. x означает контур / группа параметра.

Руководство по эксплуатации ECL Comfort 310, приложение A376

MENU > Настройки > Температура подачи

Треб Т	1x004
<p>Когда регулятор ECL Comfort находится в режиме переключения, тип «Пост. Т», можно установить требуемую температуру подачи. Также можно установить ограничение температуры обратки, связанное с «Пост. Т». См. MENU > Настройка > Огр. обратного > Пост. Т, обр. Т огр.</p>	

См. Приложение «Обзор ID параметра»



Режим переключения

Когда регулятор ECL Comfort находится в режиме работы по расписанию, сигнал контакта (переключателя) может быть выдан на вход с целью переключения в режимы «Комфорт», «Эконом», «Защита от замерзания» или «Постоянная температура». Пока подается сигнал контакта (переключателя), переключение активно.



«Треб. Т» может изменяться в зависимости от:

- максимальной температуры;
- минимальной температуры;
- ограничения комнатной температуры;
- ограничения температуры обратки;
- ограничения расхода / мощности.

MENU > Настройки > Температура подачи

Т мин.	1x177
---------------	--------------

См. Приложение «Обзор ID параметра»

Установите минимальное значение температуры подачи в системе. Требуемая температура подачи не должна быть ниже указанного значения. При необходимости измените заводские настройки.



Параметр «Т мин.» игнорируется, если в режиме «Эконом» включён параметр «Полный останов» либо активирован параметр «Выключение».

Ограничение температуры обратки (см. «Приоритет») оказывает влияние на параметр «Т мин.».



Параметр «Т макс.» имеет больший приоритет, чем «Т мин.».

MENU > Настройки > Температура подачи

Т макс.	1x178
----------------	--------------

См. Приложение «Обзор ID параметра»

Установите максимальное значение температуры подачи в системе. Требуемая температура не должна быть выше указанного значения. При необходимости измените заводские настройки.



Настройка «График» возможна только для контуров отопления.



Параметр «Т макс.» имеет больший приоритет, чем «Т мин.».

5.3 Ограничение комнатной

В следующем разделе приведено общее описание ограничений комнатной температуры.

В фактическом приложении не может использоваться оба типа ограничений.

Данный раздел относится к случаям, когда для использования сигнала комнатной температуры в системе установлен датчик комнатной температуры или блок дистанционного управления.

В приведенном ниже описании, как правило, обозначается термином «температура подачи».

Регулятор подстраивает требуемую температуру подачи для компенсации разницы между требуемой и фактической комнатной температурой.

Если комнатная температура выше заданного значения, заданная температура подачи должна быть уменьшена.

Параметр «Макс. влияние» (влияние, макс. комнатная температура) определяет, насколько должна быть уменьшена требуемая температура подачи.

Используйте этот тип влияния, чтобы не допускать слишком высокой комнатной температуры. Регулятор будет обеспечивать экономию тепла за счет солнечного излучения, тепла от камина и т. д.

Если комнатная температура ниже требуемого значения, требуемая температура подачи должна быть увеличена.

Параметр «Мин. влияние» (влияние, мин. комнатная температура) определяет, насколько должна быть увеличена требуемая температура подачи.

Используйте этот тип влияния, чтобы не допускать чрезмерного понижения комнатной температуры. Это понижение может вызываться, например, ветренными условиями.

Нормальным значением будет -4,0 для параметра «Макс. влияния» и 4,0 для параметра «Мин. влияния».



Параметры, обозначенные с помощью номера ID, например, «1x607», обозначают универсальный параметр.
x означает контур / группа параметра.

Руководство по эксплуатации ECL Comfort 310, приложение A376

MENU > Настройки > Ограничение комнатной

Время оптимиз. (время оптимизации)	1x015
Регулирует скорость оптимизации фактической комнатной температуры с заданной комнатной температурой (И-регулирование).	



Функция оптимизации может изменять заданную комнатную температуру максимум на значение, равное 8 К умножить на значение наклона отопительного графика.

См. Приложение «Обзор ID параметра»

- OFF:** Параметр «Время оптимиз.» никак не влияет на работу регулятора.
- Вторичное значение:** Заданная комнатная температура оптимизируется быстро.
- Основное значение:** Заданная комнатная температура оптимизируется медленно.

MENU > Настройки > Ограничение комнатной

Макс. влияние (огр. комнатной темп., макс.)	1x182
Определяет степень влияния (уменьшения) на требуемую температуру подачи, если фактическая комнатная температура превышает требуемую комнатную температуру (П-регулирование).	

См. Приложение «Обзор ID параметра»

- 0.0:** Влияние отсутствует
- 2.0:** Малое влияние
- 5.0:** Среднее влияние
- 9.9:** Максимальное влияние

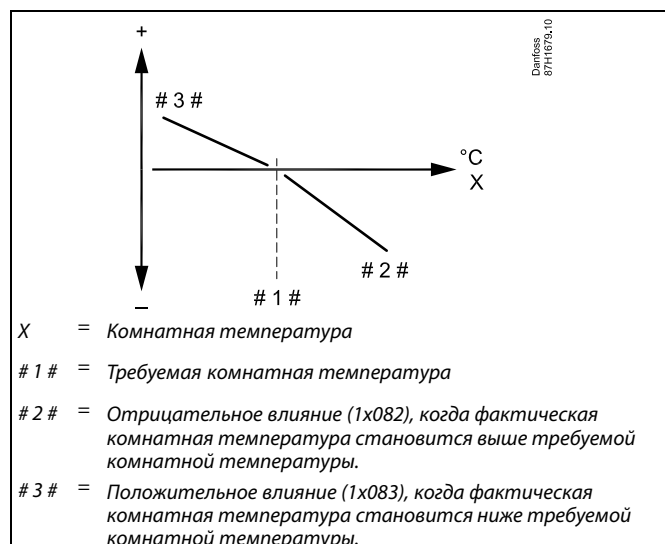

Параметры «Макс. влияние» и «Мин. влияние» определяют влияние комнатной температуры на требуемую температуру подачи.



Если процент «Влиян.» слишком высокий и/или «Время оптимиз.» слишком маленькое, появляется риск некорректного управления.

Пример

Фактическая комнатная температура на 2 градуса выше. Параметр «Макс. влияние» устанавливается равным -4.0. Наклон отопительного графика составляет 1.8 (см. «График» в разделе «Т подачи»).
Результат:
Требуемая температура подачи меняется на $(2 \times -4.0 \times 1.8)$ -14.4 градуса.

В подтипах систем, где значение наклона отопительного графика **отсутствует**, наклону отопительного графика задают значение 1:
Результат:
Требуемая температура подачи меняется на $(2 \times -4.0 \times 1)$: -8.0 градусов.

MENU > Настройки > Ограничение комнатной

Мин. влияние (огр. комнатной темп., мин.)	1x183
<i>Определяет степень влияния (увеличения) на требуемую температуру подачи, если фактическая комнатная температура ниже требуемой комнатной температуры (П-регулирование).</i>	

См. Приложение «Обзор ID параметра»

9.9:	Максимальное влияние
5.0:	Среднее влияние
2.0:	Малое влияние
0.0:	Влияние отсутствует

Пример

Фактическая комнатная температура на 2 градуса ниже нормы. Параметр «Мин. влияние» устанавливается равным 4.0. Наклон отопительного графика составляет 1.8 (см. «График» в разделе «Т подачи»).

Результат:

Требуемая температура подачи меняется на $(2 \times 4.0 \times 1.8)$ 14.4 градуса.

В подтипах систем, где значение наклона отопительного графика **отсутствует**, наклону отопительного графика задают значение 1:

Результат:

Требуемая температура подачи меняется на $(2 \times -4.0 \times 1)$: 8.0 градусов.

5.4 Ограничение обратного

Ограничение температуры обратки основывается на температуре наружного воздуха. Обычно в системах централизованного теплоснабжения температура обратки повышается при понижении температуры наружного воздуха. Соотношение между этими температурами задается с помощью координат двух точек в системе.

Координаты температуры наружного воздуха задаются параметрами «Т нар. макс. X1» и «Т нар. мин. X2». Координаты температуры обратки устанавливаются в «Т обрат. макс. Y2» и «Т обрат. мин. Y1».

Если температура обратки оказывается выше или ниже заданного предела, регулятор автоматически изменяет требуемую температуру подачи для получения приемлемой температуры обратки.

Данное ограничение основывается на ПИ-регулировании, где P (параметр «Влияние») быстро реагирует на отклонения, а I («Время оптимиз.») реагирует медленнее и постепенно устраняет небольшие отклонения реальных значений от требуемых. Это достигается изменением требуемой температуры подачи.

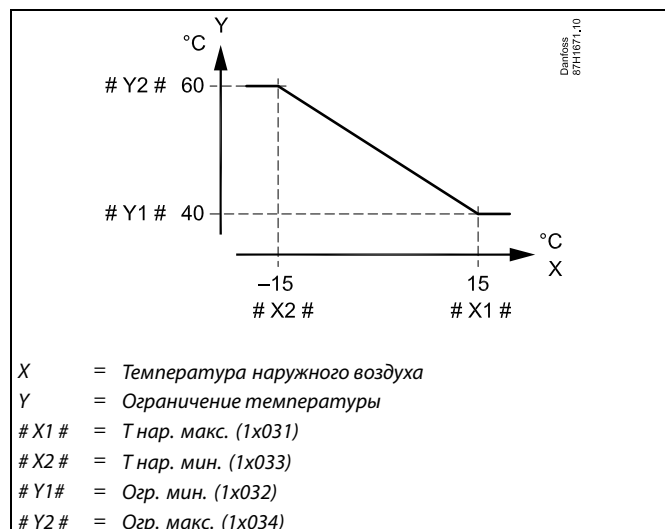

Рассчитанный предел приведен в скобках () на дисплее контроля. См. раздел «Контроль температур и компонентов системы».

Контур ГВС

Ограничение температуры возвращаемого теплоносителя основано на постоянном значении температуры.

Если температура обратки оказывается выше или ниже заданного предела, регулятор автоматически изменяет требуемую температуру подачи для получения приемлемой температуры обратки.

Данное ограничение основывается на ПИ-регулировании, где P (параметр «Влияние») быстро реагирует на отклонения, а I («Время оптимиз.») реагирует медленнее и постепенно устраняет небольшие отклонения реальных значений от требуемых. Это достигается изменением требуемой температуры подачи.

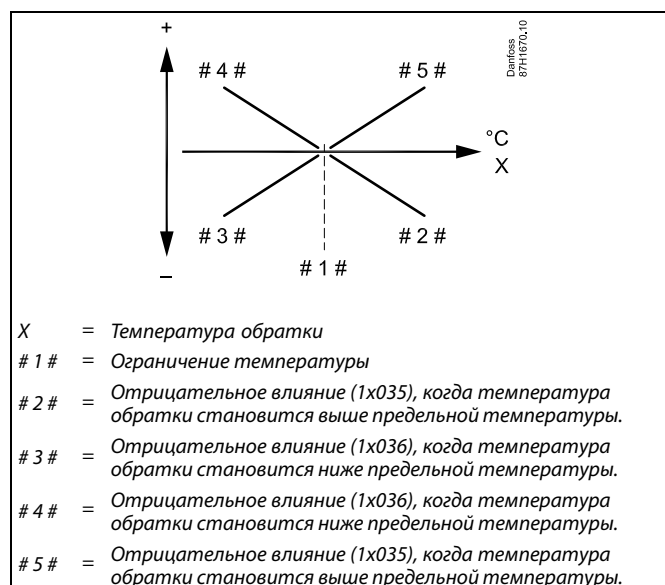

Если процент «Влиян.» слишком высокий и/или «Время оптимиз.» слишком маленькое, появляется риск некорректного управления.

Руководство по эксплуатации ECL Comfort 310, приложение A376

Пример: ограничение максимальной температуры обратки; температура обратки становится выше установленного предела

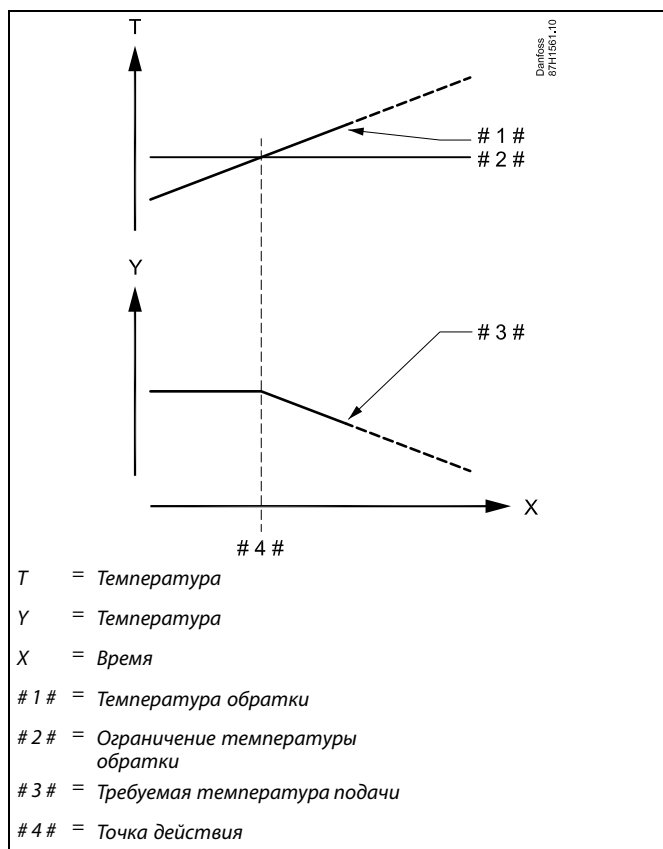

Пример: ограничение минимальной температуры обратки; температура обратки падает ниже установленного предела

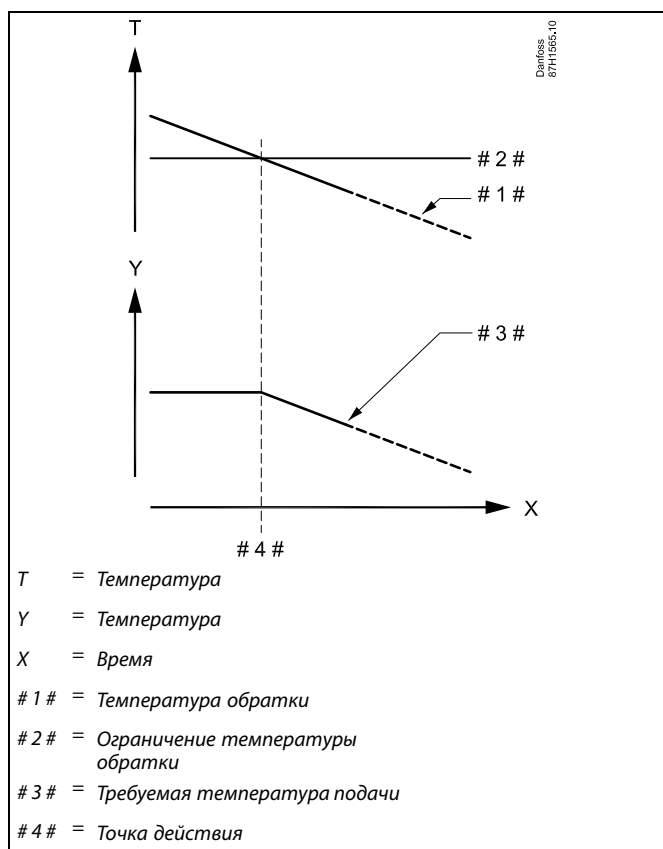



Параметры, обозначенные с помощью номера ID, например, «1x607», обозначают универсальный параметр. x означает контур / группа параметра.

MENU > Настройки > Ограничение обратного

Пост.Т, обр. Т лим. (Режим постоянной температуры, ограничение температуры в обратном трубопроводе) 1x028

Параметр «Пост. Т, обр. Т огр. — значение ограничения температуры обратки, когда контур находится в режиме переключения «Пост. Т» (= постоянная температура).

См. Приложение «Обзор ID параметра»

Значение: Задать ограничение температуры в обратном трубопроводе.



Режим переключения

Когда регулятор ECL Comfort находится в режиме работы по расписанию, сигнал контакта (переключателя) может быть выдан на вход с целью переключения в режимы «Комфорт», «Эконом», «Защита от замерзания» и «Постоянная температура». Пока подается сигнал контакта (переключателя), переключение активно.

MENU > Настройки > Ограничение обратного

ГВС (горячее водоснабжение), обр. Т огр. 1x029

Если адресное ведомое устройство действует в системе нагрева / загрузки бака-аккумулятора ГВС, то в ведущем устройстве может быть установлено ограничение температуры обратки.

Примечания:

- Ведущий контур должен быть настроен так, чтобы влиять на требуемую температуру подачи в ведомых контурах. См. «Смещение» (ID 11017).
- Ведомые устройства должны устанавливаться так, чтобы имелась возможность отправить их требуемую температуру подачи ведущему устройству. См. «Передать Т треб.» (ID 1x500).

См. Приложение «Обзор ID параметра»

OFF: Отсутствует влияние ведомых устройств. Ограничение температуры обратки относится к настройкам в «Огр. обратного».

Значение: Значение ограничения температуры обратки, если ведомое устройство работает в системе нагрева/загрузки бака-аккумулятора ГВС.

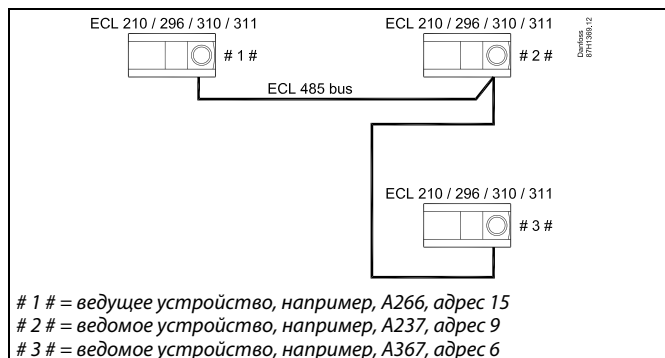

Некоторые примеры приложений с нагревом/загрузкой бака-аккумулятора ГВС:

- A217, A237, A247, A367, A377

MENU > Настройки > Ограничение обратного

Ограничение (ограничение температуры обратки)	1x030
<i>Установите приемлемую температуру обратки для вашей системы.</i>	

См. Приложение «Обзор ID параметра»

Если температура обратки оказывается выше или ниже заданного значения, регулятор автоматически изменяет требуемую температуру подачи / воздуховода для получения приемлемой температуры обратки. Влияние устанавливается в «Макс. влияние» и «Мин. влияние».

MENU > Настройки > Ограничение обратного

Т нар. макс. X1 (ограничение температуры обратки, Т обрат. макс., ось X)	1x031
<i>Установите значение температуры наружного воздуха для нижней границы температуры возвращаемого теплоносителя.</i>	

См. Приложение «Обзор ID параметра»

Соответствующая координата Y установлена в параметре «Т обрат. мин. Y1».

MENU > Настройки > Ограничение обратного

Т обрат. мин. Y1 (ограничение температуры обратки, Т обрат. мин., ось Y)	1x032
<i>Установите ограничение температуры обратки, соответствующее температуре наружного воздуха, заданной параметром «Т нар. макс. X1».</i>	

См. Приложение «Обзор ID параметра»

Соответствующая координата X задается параметром «Т нар. макс. X1».

MENU > Настройки > Ограничение обратного

Т нар. мин. X2 (ограничение температуры обратки, Т нар. мин., ось X)	1x033
<i>Установите значение температуры наружного воздуха для верхней границы температуры возвращаемого теплоносителя.</i>	

См. Приложение «Обзор ID параметра»

Соответствующая координата Y установлена в параметре «Т обрат. макс. Y2».

Руководство по эксплуатации ECL Comfort 310, приложение A376

MENU > Настройки > Ограничение обратного

Т обрат. макс. Y2 (ограничение температуры обратки, Т обрат. макс., ось Y)	1x034
---	--------------

Установите ограничение температуры обратки, соответствующее температуре наружного воздуха, заданной параметром «Т нар. мин. X2».

См. Приложение «Обзор ID параметра»

Соответствующая координата X задается параметром «Т нар. мин. X2».

MENU > Настройки > Ограничение обратного

Макс. влияние (ограничение температуры обратки – макс. влияние)	1x035
--	--------------

Определяет степень влияния на требуемую температуру подачи, если температура обратки превышает заданное ограничение.

См. Приложение «Обзор ID параметра»

Влияние более 0:

Требуемая температура подачи повышается, если температура обратки превышает заданное ограничение.

Влияние менее 0:

Требуемая температура подачи понижается, если температура обратки превышает заданное ограничение.

Пример

Предельное значение для обратки активно выше 50 °С.

Влияние устанавливается на 0.5.

Фактическая температура обратки на 2 °С выше требуемой.

Результат:

Требуемая температура подачи изменяется на $0.5 \times 2 = 1.0$ градус.

MENU > Настройки > Ограничение обратного

Мин. влияние (ограничение температуры обратки – мин. влияние)	1x036
--	--------------

Определяет степень влияния на заданную температуру подачи, если температура обратки ниже расчетного ограничения.

См. Приложение «Обзор ID параметра»

Влияние более 0:

Заданная температура подачи повышается, если температура обратки оказывается ниже расчетного ограничения.

Влияние менее 0:

Заданная температура подачи понижается, если температура обратки оказывается ниже расчетного ограничения.

Пример

Ограничение обратного действует ниже 50 °С.

Влияние устанавливается на -3.0.

Фактическая температура обратки на 2 градуса ниже заданной.

Результат:

Заданная температура подачи изменяется на $-3.0 \times 2 = -6.0$ градусов.



Обычно данный параметр равен 0 в системах централизованного теплоснабжения, так как низкая Т обратного теплоносителя приемлема.

Обычно данный параметр выше 0 в системах с котлом, что позволяет избежать слишком низкой температуры обратки (см. также «Макс. влияние»).

Руководство по эксплуатации ECL Comfort 310, приложение A376

MENU > Настройки > Ограничение обратного

Время оптимиз. (время оптимизации)	1x037
<i>Регулирует скорость оптимизации температуры обратки с ограничением заданной температуры обратки (И-регулирование).</i>	



Функция оптимизации может изменять заданную температуру подачи макс. на 8 К.

См. Приложение «Обзор ID параметра»

OFF: Параметр «Время оптимиз.» никак не влияет на работу регулятора.

Вторичное значение: Заданная температура оптимизируется быстро.

Основное значение: Заданная температура оптимизируется медленно.

MENU > Настройки > Ограничение обратного

Приоритет (приоритет для ограничения температуры обратки)	1x085
<i>Выберите, должно ли ограничение температуры обратки отменять требуемую минимальную температуру подачи «Т мин».</i>	



Если у вас есть система ГВС:
Также см. раздел «Параллельная работа» (ID 11043).

См. Приложение «Обзор ID параметра»

OFF: Ограничение минимальной температуры подачи не отменяется.

ON: Ограничение минимальной температуры подачи отменяется.



Если у вас есть система ГВС:
Если осуществляется зависящая параллельная работа:

- Заданная температура подачи для контура отопления должна быть минимально ограничена, если «Приоритет температуры обратки» (ID 1x085) установлен в положение Выкл.
- Заданная температура подачи для контура отопления не должна быть минимально ограничена, если «Приоритет температуры обратки» (ID 1x085) установлен в положение Вкл.



Ограничение температуры обратного теплоносителя для контура ГВС основано на настройке «Огранич. Т обратки».
Факторы влияния задаются в контуре отопления 1.



Если предельное значение температуры обратки в контуре отопления 1 превышает предельное значение температуры обратки в контуре ГВС, используется более высокое значение.

5.5 Ограничение расхода теплоносителя / энергии

Контур отопления

Для экономии расхода теплоносителя или тепловой энергии к регулятору ECL можно подключить расходомер и тепловычислитель. Сигналы от счетчиков основаны на сигнале M-bus.

Ограничение расхода и энергии зависит от температуры наружного воздуха. Обычно в системах централизованного теплоснабжения потребление воды и энергии повышается при понижении температуры наружного воздуха.

Зависимость между ограничением расхода теплоносителя и температурой наружного воздуха задается с помощью координат двух точек в системе.

Координаты температуры наружного воздуха задаются параметрами «Т нар. макс. X1» и «Т нар. мин. X2».

Координаты расхода теплоносителя и энергии устанавливаются в «Огр. мин. Y1» и «Огр. макс. Y2». На основе этих параметров регулятор рассчитывает значение ограничения.

Если расход теплоносителя / энергии оказывается выше установленного значения, регулятор постепенно уменьшает заданную температуру подачи для получения приемлемого уровня расхода теплоносителя и энергии.

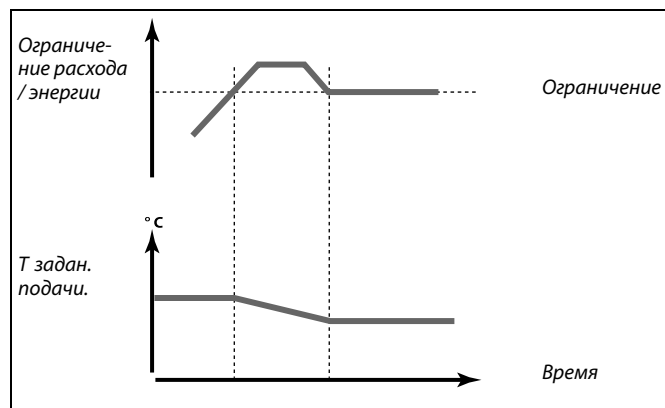
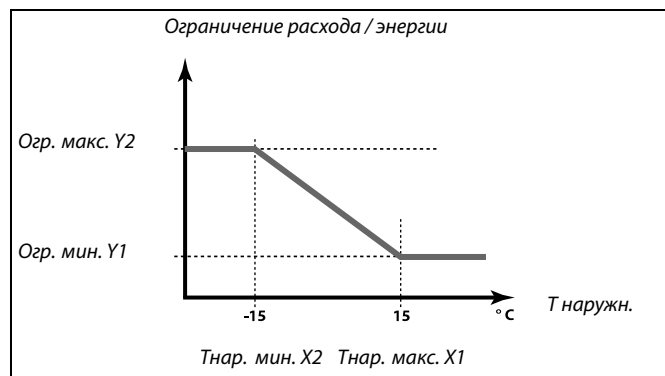

Контур ГВС

Для ограничения расхода теплоносителя или потребляемой тепловой мощности, к электронным регуляторам ECL Comfort могут быть подключены (сигнал M-bus) расходомер и теплосчетчик.

Когда расход / мощность превышает рассчитанное ограничение, регулятор постепенно уменьшает заданную температуру подачи для получения приемлемого максимального уровня расхода или потребляемой мощности.

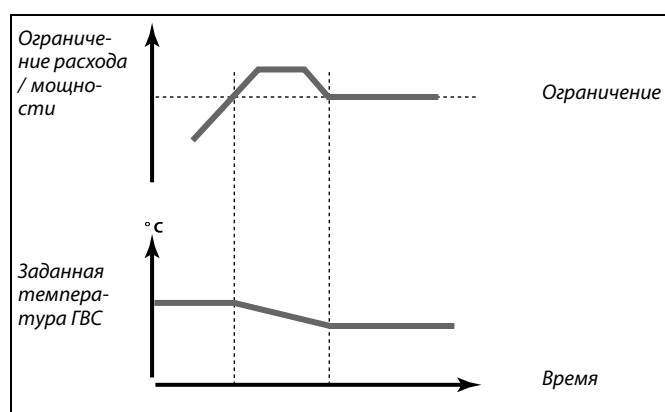

Параметр «Единицы измер.» (ID 1x115) имеет меньший диапазон настройки, когда сигнал расхода / мощности идет через M-bus.



Импульсный сигнал для расхода / энергии, подаваемый на вход S7

Для контроля:
частота импульсов — от 0,01 до 200 Гц

Для ограничения:
Рекомендуемая минимальная частота для обеспечения устойчивого контроля — 1 Гц. Кроме того, импульсы должны появляться регулярно.



Параметры, обозначенные с помощью номера ID, например, «1x607», обозначают универсальный параметр.
x означает контур / группа параметра.

MENU > Настройки > Ограничение расхода теплоносителя / энергии

Тип входа	1x109
------------------	--------------

Выбор сигнала M-bus от тепловычислителя 1 ... 5. Возможно только в ECL Comfort 310.

См. Приложение «Обзор ID параметра»

OFF: Сигналы от M-bus не принимаются.

TC1 ... TC5: Номер тепловычислителя.

MENU > Настройки > Ограничение расхода теплоносителя / энергии

Тек. значение (текущий расход или мощность)
--

Значение является текущим значением расхода или мощности на основании сигнала от расходомера или теплосчетчика.

MENU > Настройки > Ограничение расхода теплоносителя / энергии

Ограничение (значение ограничения)	1x111
---	--------------

*Данное значение в некоторых системах является расчетным значением ограничения, основанным на фактической температуре наружного воздуха.
В других системах данное значение является выбираемым значением ограничения.*

См. Приложение «Обзор ID параметра»



Ограничение расхода или мощности, основанное на сигналах M-Bus (только в регуляторах ECL Comfort 310).

Руководство по эксплуатации ECL Comfort 310, приложение A376

MENU > Настройки > Ограничение расхода теплоносителя / энергии

Время оптимиз. (время оптимизации)	1x112
<i>Позволяет управлять скоростью оптимизации ограничений расхода или мощности с требуемыми ограничениями.</i>	



Если параметр «Время оптимиз.» имеет слишком низкое значение, появляется риск некорректного управления.

См. Приложение «Обзор ID параметра»

OFF: Параметр «Время оптимиз.» никак не влияет на работу регулятора.

Вторичное значение: Требуемая температура оптимизируется быстро.

Основное значение: Требуемая температура оптимизируется медленно.

MENU > Настройки > Ограничение расхода теплоносителя / энергии

Константа фильтра	1x113
<i>Значение «Константа фильтра» определяет усреднение измеренного значения. Чем выше значение, тем больше усреднение. При этом слишком быстрое изменение измеренного значения может быть предотвращено.</i>	

См. Приложение «Обзор ID параметра»

Вторичное значение: Более низкое усреднение

Основное значение: Более высокое усреднение

MENU > Настройки > Ограничение расхода теплоносителя / энергии

Единицы измер.	1x115
<i>Выбор единиц для измеряемых величин.</i>	



Список диапазона установки параметра «Единицы измер.»:

л/ч
м³/ч
кВт
МВт
ГВт

См. Приложение «Обзор ID параметра»

Значения расхода выражены в л/ч или в м³/ч
Значение мощности выражается в кВт, МВт или ГВт.

Руководство по эксплуатации ECL Comfort 310, приложение A376

MENU > Настройки > Ограничение расхода теплоносителя / энергии

Т обрат. макс. Y2 (ограничение расхода / мощности, T обрат. макс., ось Y)	1x116
--	--------------

Установите ограничение расхода / мощности, соответствующее температуре наружного воздуха, заданной параметром «Т нар. мин. X2».

См. Приложение «Обзор ID параметра»

Соответствующая координата X задается параметром «Т нар. мин. X2».

MENU > Настройки > Ограничение расхода теплоносителя / энергии

Т обрат. мин. Y1 (ограничение расхода / мощности, T обрат. мин, ось Y)	1x117
---	--------------

Установите ограничение расхода / мощности, соответствующее температуре наружного воздуха, заданной параметром «Т нар. макс. X1».

См. Приложение «Обзор ID параметра»

Соответствующая координата X задается параметром «Т нар. макс. X1».



Функция ограничения может отменить действие параметра «Т мин.» требуемой температуры подачи.

MENU > Настройки > Ограничение расхода теплоносителя / энергии

Т нар. мин. X2 (ограничение расхода / мощности, T нар. мин., ось X)	1x118
--	--------------

Установите значение температуры наружного воздуха для верхней границы значения расхода / мощности.

См. Приложение «Обзор ID параметра»

Соответствующая координата Y установлена в параметре «Т обрат. макс. Y2».

MENU > Настройки > Ограничение расхода теплоносителя / энергии

Т нар. макс. X1 (ограничение расхода / мощности, T нар. макс., ось X)	1x119
--	--------------

Установите значение температуры наружного воздуха для нижней границы значения расхода / мощности.

См. Приложение «Обзор ID параметра»

Соответствующая координата Y установлена в параметре «Т обрат. мин. Y1».

5.6 Оптимизация

В разделе «Оптимизация» описаны вопросы, касающиеся конкретных приложений.

Каждый из параметров «Автооткл.», «Натоп», «Оптимизация», «Полный останов» относятся только к режиму отопления.

При повышающейся температуре наружного воздуха параметр «Откл. отопл. летом» определяет отключение отопления.



Параметры, обозначенные с помощью номера ID, например, «1x607», обозначают универсальный параметр.
x означает контур / группа параметра.

MENU > Настройки > Оптимизация

Автооткл. (поддерж. температуры в зависимости от темп. наруж. воздуха) 1x011

При температуре наружного воздуха ниже заданного значения настройка температуры экономии не оказывает влияния. При температуре наружного воздуха выше заданного значения температура поддерживается относительно текущей температуры наружного воздуха. Данная функция используется в системах централизованного теплоснабжения во избежание больших перепадов требуемой температуры подачи после периода энергосбережения.

См. Приложение «Обзор ID параметра»

OFF: Температура в режиме «Эконом» не зависит от температуры наружного воздуха; понижение составляет 100 %.

Значение: Температура в режиме «Эконом» зависит от температуры наружного воздуха. При температуре наружного воздуха выше 10 °С понижение составит 100%. Чем ниже температура наружного воздуха, тем меньше понижение температуры. При температуре наружного воздуха ниже заданного значения настройка температуры экономии не оказывает влияния.

Комфортная температура: Требуемая комнатная температура в режиме «Комфорт»

Температура экономии: Требуемая комнатная температура в режиме «Эконом»

Требуемые значения комнатной температуры в режиме «Комфорт» и режиме «Эконом» устанавливаются на дисплее обзора.

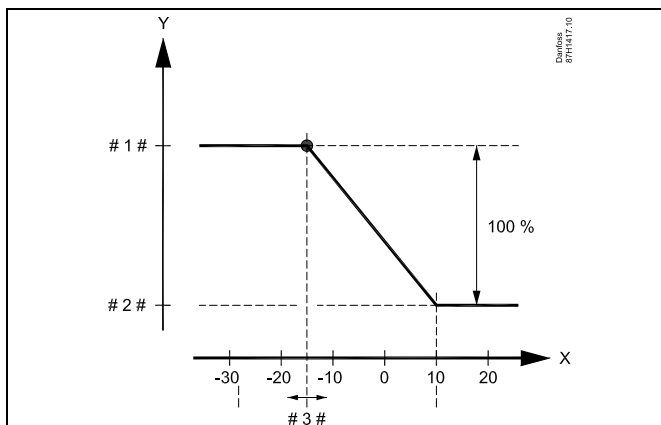

X = Температура наружного воздуха (°C)

Y = Требуемая комнатная температура (°C)

1 # = Требуемая комнатная температура (°C), режим «Комфорт»

2 # = Требуемая комнатная температура (°C), режим «Эконом»

3 # = Температура режима «Автооткл.» (°C), ID 11011

Пример:

Текущая температура наружного воздуха (Тнар): -5 °C

Настройка требуемой комнатной температуры в режиме «Комфорт»: 22 °C

Настройка требуемой комнатной температуры в режиме «Эконом»: 16 °C

Значение в режиме «Автооткл.»: -15 °C

Условие влияния температуры наружного воздуха:

$$\text{Тнар.влиян.} = (10 - \text{Тнар.}) / (10 - \text{уставка}) =$$

$$(10 - (-5)) / (10 - (-15)) =$$

$$15 / 25 = 0,6$$

Измененное значение требуемой комнатной температуры в режиме «Эконом»:

Ткомн.ном.эконом. + (Тнар.влиян. x (Ткомн.ном.комфорт. -

Ткомн.ном.эконом.))

$$16 + (0,6 \times (22 - 16)) = 19,6 \text{ °C}$$

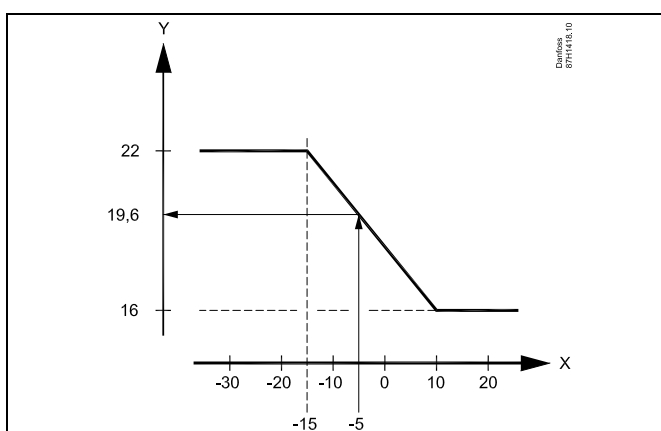

X = Температура наружного воздуха (°C)

Y = Требуемая комнатная температура (°C)

Руководство по эксплуатации ECL Comfort 310, приложение A376

MENU > Настройки > Оптимизация

Натоп	1x012
<i>Сокращение периода прогрева путем увеличения требуемой температуры подачи на заданную величину в процентах.</i>	

См. Приложение «Обзор ID параметра»

OFF: Функция натопа не включена.

Значение: Требуемая температура подачи временно повышается на заданную величину в процентах.

Для того чтобы сократить период прогрева после периода экономии тепла, требуемая температура подачи может быть временно увеличена (макс. на 1 час). При оптимизации натоп осуществляется в период оптимизации (см. «Оптимизация»).

Если установлен датчик комнатной температуры или ECA 30 / 31, прогрев прекращается при достижении значения температуры воздуха в помещении.

MENU > Настройки > Оптимизация

Время натопа (требуемое время натопа)	1x013
<i>Время (в минутах), в течение которого требуемая температура подачи медленно возрастает, что позволяет избежать резких пиков в подаче тепла.</i>	

См. Приложение «Обзор ID параметра»

OFF: Функция времени натопа не включена.

Значение: Требуемая температура подачи постепенно повышается в течение заданного времени.

Для предотвращения пиков нагрузки в сети питания задание температуры подачи может быть отрегулировано так, чтобы происходило ее постепенное увеличение после периода экономии. Это приводит к постепенному открытию клапана.

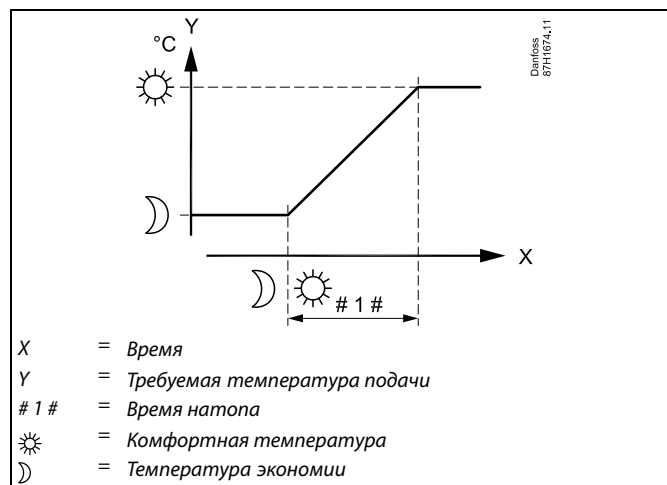

MENU > Настройки > Оптимизация

Оптимизация (постоянная времени оптимизации)	1x014
<p>Оптимизирует время начала и останова комфортного режима температуры для обеспечения наилучших условий при наименьшем энергопотреблении.</p> <p>Чем ниже температура наружного воздуха, тем раньше включается отопление. Чем меньше температура наружного воздуха, тем позднее происходит выключение отопления.</p> <p>Режим оптимизации выключения отопления может быть либо автоматическим, либо отключен. Расчетное время включения и выключения основывается на значении постоянной времени оптимизации.</p>	

См. Приложение «Обзор ID параметра»

Настройте постоянную времени оптимизации.

Значение состоит из двух цифровых разрядов. Эти цифры имеют следующие значения (цифра 1 = таблица I, цифра 2 = таблица II).

OFF: Оптимизации нет. Запуск и останов отопления в момент времени, определяемый расписанием.

10 ... 59: См. таблицы I и II.

Таблица I:

Левая цифра	Аккумуляция тепла в здании	Тип системы
1-	малая	Радиаторные системы
2-	средняя	
3-	большая	
4-	средняя	Системы напольного отопления
5-	большая	

Таблица II:

Правая цифра	Проектная температура	Емкость
-0	-50 °C	большая
-1	-45 °C	.
.	.	.
-5	-25 °C	нормальная
.	.	.
-9	-5 °C	малая

Проектная температура:

Наименьшая температура наружного воздуха (обычно определяется проектировщиком вашей системы с учетом конструкции системы отопления), при которой системой отопления может быть достигнута требуемая комнатная температура.

Пример

Тип системы – радиаторная, аккумуляция тепла в здании – средняя.
 Левая цифра равна 2.
 Проектная температура равна -25 °C, а емкость нормальная.
 Правая цифра равна 5.

Результат:

Параметр необходимо изменить на 25.

MENU > Настройки > Оптимизация

На основании (оптимизация на основании комнатной температуры или температуры наружного воздуха)	1x020
<p>Расчет оптимизированного времени включения и отключения может основываться на комнатной температуре или температуре наружного воздуха.</p>	

См. Приложение «Обзор ID параметра»

OUT: Оптимизация на основе температуры наружного воздуха. Используется, если комнатная температура не измеряется.

ROOM: Оптимизация на основе комнатной температуры (если она измеряется).

Руководство по эксплуатации ECL Comfort 310, приложение A376

MENU > Настройки > Оптимизация

Полный останов	1x021
Следует выбрать, хотите ли вы производить полное отключение в период экономии тепла.	

См. Приложение «Обзор ID параметра»

OFF: Полного останова нет. Требуемая температура подачи уменьшается по следующим параметрам:

- требуемая комнатная температура в режиме экономии;
- автооткл.

ON: Требуемая температура подачи уменьшается до значения параметра «Защита». Циркуляционный насос отключается, но система защиты от замораживания продолжает работать (см. «Т нар. вкл. Р»).

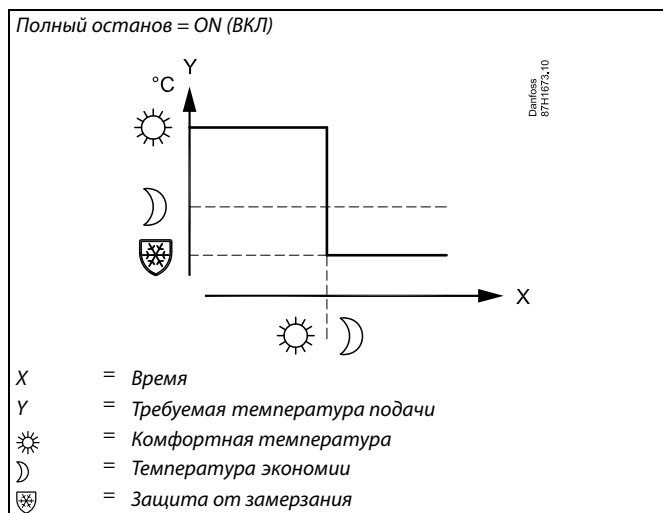
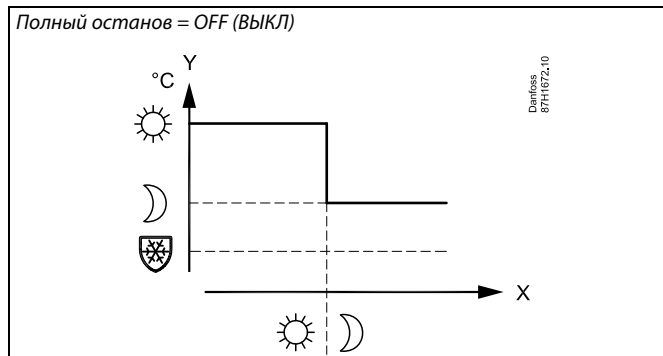

Минимальная температура подачи («Т мин.») отменяется, когда параметр «Полный останов» имеет значение ON (ВКЛ).

MENU > Настройки > Оптимизация

Задержка откл. (оптимизированное время останова)	1x026
Выключить оптимизированное время отключения.	

См. Приложение «Обзор ID параметра»

OFF: Оптимизированное время отключения не используется.

ON: Оптимизированное время отключения используется.



X = Время
1 # = График
2 # = Задержка отключения = OFF (ВЫКЛ)
3 # = Задержка отключения = ON (ВКЛ)
4 # = Оптимизированный запуск
5 # = Оптимизированный запуск

MENU > Настройки > Оптимизация

Параллельная работа

1x043

Выберите, должен ли контур отопления работать в зависимости от контура горячего водоснабжения (ГВС). Данная функция может быть полезной, если установка имеет ограниченную мощность или расход.

См. Приложение «Обзор ID параметра»

OFF: Независимая параллельная работа, т. е. ГВС и контуры отопления работают независимо друг от друга. Не имеет значения, может ли быть достигнута заданная температура ГВС или нет.

Значение: Зависимая параллельная работа, т. е. заданная температура отопления зависит от потребности в ГВС. Выберите, насколько может упасть температура ГВС до того, как заданная температура отопления должна быть снижена.

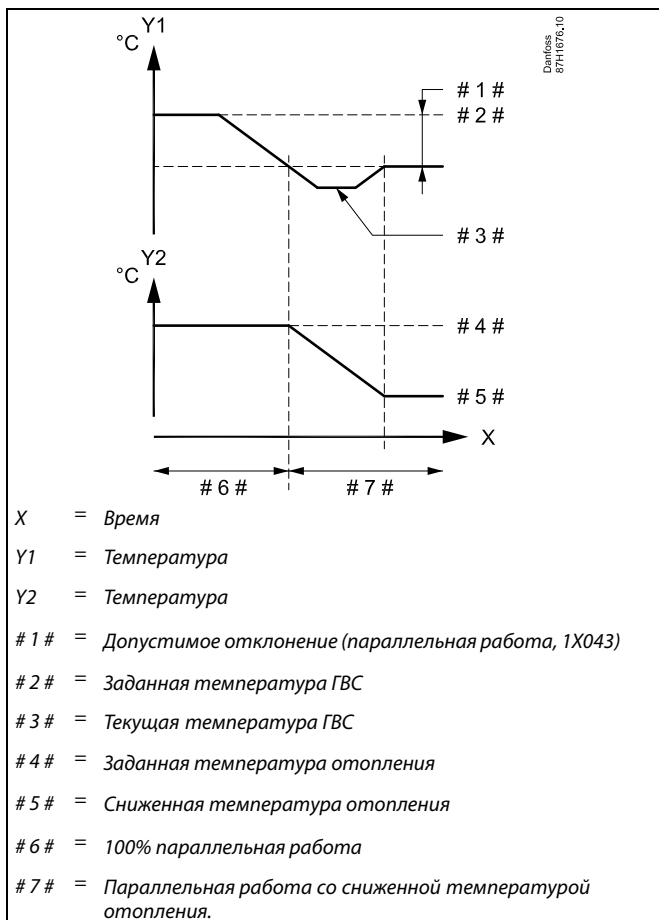

Если текущее значение температуры ГВС отклоняется больше, чем заданное значение, редукторный электропривод M2 в контуре отопления должен постепенно закрываться до тех пор, пока температура ГВС не стабилизируется на минимально допустимом значении.



В случае если Параллельная работа активирована (слишком низкая температура ГВС и, следовательно, сниженная температура контура отопления), температурный запрос ведомого устройства не изменит заданную температуру подачи в контуре отопления.



Если осуществляется зависимая параллельная работа:

- Заданная температура подачи для контура отопления должна быть минимально ограничена, если «Приоритет температуры обратки» (ID 1x085) установлен в положение Выхл.
- Заданная температура подачи для контура отопления не должна быть минимально ограничена, если «Приоритет температуры обратки» (ID 1x085) установлен в положение Вкл.

MENU > Настройки > Оптимизация

Откл. отопл. (ограничение выключения отопления) 1x179

См. Приложение «Обзор ID параметра»

Отопление может отключаться, когда температура наружного воздуха поднимается выше установленного значения. Клапан закрывается, и по окончании остаточной работы выключится циркуляционный насос отопления. Действие параметра «Т мин.» будет отменено.

Система отопления вновь включается при достижении заданной разницы между температурой наружного воздуха и аккумулированной (отфильтрованной) температурой наружного воздуха.

Данная функция позволяет экономить на энергопотреблении.

Установите значение температуры наружного воздуха, при которой вы хотите отключить систему отопления.

Откл. отопл.

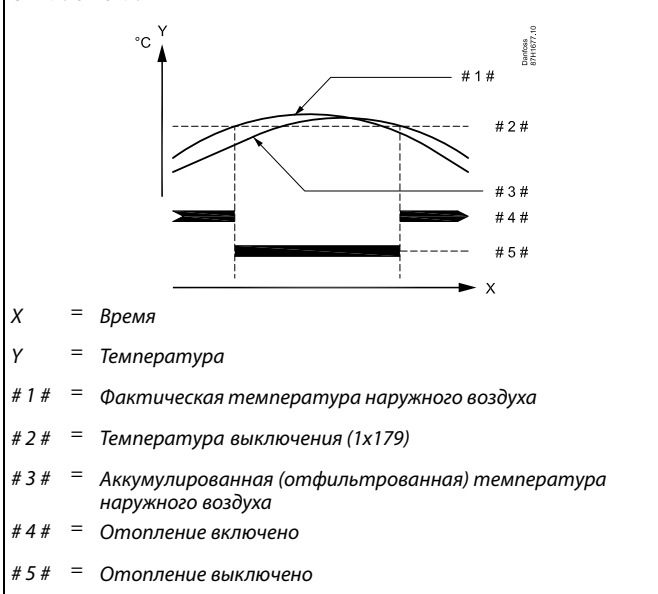

Выключение отопления активировано, только когда регулятор работает по графику. Когда параметр выключения имеет значение OFF (ВЫКЛ), выключение отопления не происходит.

5.7 Параметры управления

Управление клапанами

A376.1, A376.2, A376.4, A376.9, A376.10:

Регулирующие клапаны с электроприводом управляются трехпозиционным управляющим сигналом или управляющим сигналом типа ШИМ.

A376.3:

Регулирующие клапаны с электроприводом управляются управляющим сигналом 0 - 10 вольт.

Управление клапаном:

Регулирующий клапан с электроприводом постепенно открывается, если температура подачи оказывается ниже заданной температуры подачи и наоборот. Расход воды через регулирующийся клапан осуществляется с помощью электропривода. Сочетание привода и регулирующего клапана также называют регулирующим клапаном с электроприводом. Таким образом, привод может постепенно увеличивать или уменьшать расход с целью изменения объема подачи энергии. Имеются различные типы приводов.

Привод с трехпозиционным управлением:

Электропривод включает в себя редукторный электропривод с обратным ходом. Электрические сигналы «открыть» и «закрыть» поступают от электронных выходов регулятора ECL Comfort с целью управления положением регулирующего клапана. Сигналы в регуляторе ECL Comfort отображаются как «Стрелка вверх» (открыто) и «Стрелка вниз» (закрыто) на символе клапана.

Когда температура подачи (например, S3) ниже заданной температуры подачи, поступают короткие сигналы открытия от регулятора ECL Comfort с целью постепенного увеличения расхода. Таким образом, температура подачи выравнивается с заданной температурой.

И наоборот, когда температура подачи выше заданной температуры подачи, поступают короткие сигналы закрытия от регулятора ECL Comfort с целью постепенного снижения расхода. И опять, температура подачи выравнивается с заданной температурой.

Сигналы открытия или сигналы закрытия не будут поступать, если температура подачи соответствует заданной температуре.

Теплоизолированный гидравлический привод, ABV

Термопривод Danfoss типа ABV является приводом клапана медленного действия. Внутри ABV электрический нагревательный контур нагревает термостатический элемент, когда подается электрический сигнал. При нагреве термостатический элемент расширяется для управления регулирующим клапаном.

Доступны два основных типа: ABV H3 (нормально закрытый) и ABV HO (нормально открытый). Например, ABV H3 удерживает двухседельный регулирующий клапан закрытым в отсутствие подаваемых сигналов открытия.

Электрические сигналы открытия поступают от электронного выхода регулятора ECL Comfort с целью управления положением регулирующего клапана. Когда сигналы открытия подаются на ABV H3, клапан постепенно открывается.

Сигналы открытия в регуляторе ECL Comfort отображаются как «Стрелка вверх» (открыто) на символе клапана.

Когда температура подачи (например, на S3) ниже требуемой температуры подачи, поступают относительно длинные сигналы открытия от регулятора ECL Comfort с целью увеличения расхода. Таким образом, температура подачи со временем выравнивается с требуемой температурой.

И наоборот, когда температура подачи выше требуемой температуры подачи, поступают относительно короткие сигналы открытия от регулятора ECL Comfort с целью снижения расхода. И опять, температура подачи со временем выравнивается с требуемой температурой.

Управление термоприводом Danfoss типа ABV построено на уникальном разработанном алгоритме и основано на принципе ШИМ (широтно-импульсной модуляции), когда длительность импульса определяет управление регулирующего клапана. Импульсы повторяются каждые 10 с.

Пока температура подачи соответствует требуемой температуре, длительность сигналов открытия остается постоянной.

Привод с управлением сигналами 0 - 10 В:

Данный тип привода показан на схеме приложения с символом «А». Данный электропривод включает в себя редукторный электропривод с обратным ходом. Управляющее напряжение от 0 до 10 В подается из модуля расширения ECA 32 с целью управления регулирующим клапаном. Напряжение в регуляторе ECL Comfort отображается как значение в % на символе клапана. Пример: Например, 45 % соответствуют 4.5 вольтам. Когда температура подачи (например, S3) ниже заданной температуры подачи, управляющее напряжение постепенно увеличивается с целью постепенного увеличения расхода. Таким образом, температура подачи выравнивается с заданной температурой. Управляющее напряжение остается постоянным, пока температура подачи соответствует заданной температуре. И наоборот, когда температура подачи выше заданной температуры подачи, управляющее напряжение постепенно уменьшается с целью снижения расхода. И опять, температура подачи выравнивается с заданной температурой.



Параметры, обозначенные с помощью номера ID, например, «1x607», обозначают универсальный параметр.
x означает контур / группа параметра.

MENU > Настройки > Параметры управления

Привод		1x024
Контур	Диапазон настройки	Заводские настройки
	ABV / GEAR	GEAR

Выбор типа привода клапана.

ABV: Тип ABV Danfoss (термопривод).

GEAR: Привод на основе редукторного электродвигателя.



При выборе «ABV» параметры управления:

- защита двигателя (ID 1x174);
- Диапазон пропорц. регулирования Хр (ID 1x184);
- время интегрир. Тn (ID 1x185);
- время работы электропривода клапана M run (ID 1x186);
- нейтральн. зона Nz (ID 1x187);
- мин. импульс (ID 1x189)

не учитываются.

MENU > Настройки > Параметры управления

Время откр.	1x094
<p>«Время откр.» – это принудительное время (в секундах), которое требуется для того, чтобы открылся регулирующий клапан с электроприводом, если есть отвод ГВС (распределение) (датчик протока активирован). Данная функция компенсирует задержку измерения датчиком температуры теплоносителя в подающем трубопроводе.</p>	

См. Приложение «Обзор ID параметра»

MENU > Настройки > Параметры управления

Время закр.	1x095
<p>«Время закр.» – это принудительное время (в секундах), которое требуется для того, чтобы закрылся регулирующий клапан с электроприводом, если отвод ГВС (распределение) прекратился (датчик протока не активирован). Данная функция компенсирует задержку измерения датчиком температуры теплоносителя в подающем трубопроводе.</p>	

См. Приложение «Обзор ID параметра»

MENU > Настройки > Параметры управления

Tn (холост)	1x096
<p>Если отвод ГВС (распределение) не определен (датчик протока отключается), температура поддерживается на низком уровне (температура экономии). Время интегрирования «Tn (холост)» может быть задано для получения медленного, но стабильного управления.</p>	

См. Приложение «Обзор ID параметра»

Руководство по эксплуатации ECL Comfort 310, приложение A376

MENU > Настройки > Параметры управления

Т под. (холост)	1x097
<p>«Т под. (холост)» является температурой подачи в отсутствие распределения ГВС / отвода ГВС. Если отвод ГВС не определен (датчик потока отключается), температура поддерживается на более низком уровне (температура экономии). Выберите температурный датчик для поддержания температуры экономии.</p>	



Если температурный датчик не подключен, температура холостой подачи будет регулироваться датчиком температуры подачи ГВС.

См. Приложение «Обзор ID параметра»

OFF: Температура экономии поддерживается на датчике температуры подачи ГВС.

ON: Температура экономии поддерживается на датчике температуры подачи.

MENU > Настройки > Параметры управления

Автонастройка	1x173
<p>Автоматически определяет параметры регулирования ГВС. При использовании автонастройки нет необходимости настраивать функции «Зона пропорц.», «Время интегрир.» и «Время работы». Функцию «Нейтральн. зона» необходимо настраивать.</p>	

См. Приложение «Обзор ID параметра»

OFF: Автонастройка не включена.

ON: Автонастройка включена.

Функция автонастройки автоматически определяет параметры регулирования ГВС. Поэтому нет необходимости настраивать функции «Зона пропорц.», «Время интегрир.» и «Время работы», поскольку они настраиваются автоматически, если функция автонастройки включена.

Автонастройка обычно используется совместно с установкой регулятора, но она также может быть включена при необходимости, например, для дополнительной проверки параметров регулирования.

Перед включением автонастройки необходимо отрегулировать расход до соответствующего значения (см. таблицу).

По возможности необходимо избегать любого дополнительного потребления ГВС в ходе автонастройки. Если расход изменяется слишком сильно, автонастройка и регулятор вернутся к настройкам по умолчанию.

Автонастройка включается путем установки функции в положение ВКЛ. По завершении автонастройки функция автоматически переводится в положение ВЫКЛ (значение по умолчанию). Это будет отображено на дисплее.

Процесс автонастройки занимает до 25 минут.

Количество квартир	Теплообмен (кВт)	Постоянный отвод ГВС (л/мин)
1-2	30-49	3 (или 1 кран открыт на 25 %)
3-9	50-79	6 (или 1 кран открыт на 50 %)
10-49	80-149	12 (или 1 кран открыт на 100%)
50-129	150-249	18 (или 1 кран открыт на 100 % + 1 кран открыт на 50 %)
130-210	250-350	24 (или 2 крана открыты на 100%)



С целью обеспечения наилучшего соответствия изменениям летом / зимой дата на часах ECL должна быть выставлена правильно для успешного выполнения автонастройки.

Функция защиты двигателя («Защита двигателя») должна быть выключена в ходе автонастройки. В ходе автонастройки циркуляционный насос для водопроводной воды должен быть выключен. Это выполняется автоматически, если управление насосом осуществляется регулятором ECL.

Автонастройка применима только в отношении клапанов, подходящих для автонастройки, т.е. клапанов Danfoss типа VB 2 и VM 2 с характеристикой разделения потока, а также клапанов с логарифмической характеристикой, таких как VF и VFS.

MENU > Настройки > Параметры управления

Защита привода	1x174
<p>Защищает регулятор от нестабильной температуры (и, соответственно, колебаний привода). Это может произойти при низкой нагрузке. Защита привода увеличивает срок службы всех компонентов.</p>	



Рекомендовано для систем воздуховодов с непостоянной нагрузкой.

См. Приложение «Обзор ID параметра»

- OFF:** Защита привода не активирована.
- Значение:** Защита привода включается после заданного периода задержки в минутах.

MENU > Настройки > Параметры управления

Хр (зона пропорциональности)	1x184
-------------------------------------	--------------

См. Приложение «Обзор ID параметра»

Установите зону пропорциональности. Более высокое значение приведет к устойчивому, но медленному регулированию температуры подачи / воздуховода.

MENU > Настройки > Параметры управления

Хр фактич.		
<i>Контур</i>	<i>Диапазон настройки</i>	<i>Заводские настройки</i>
Все	Только для чтения	
<p>«Хр фактич.» – это показатель параметра Хр (зона пропорциональности), основанный на температуре подачи. Параметр Хр определяется настройками, относящимися к температуре подачи. Обычно чем выше температура подачи, тем выше должно быть значение Хр для достижения стабильного регулирования температуры.</p>		

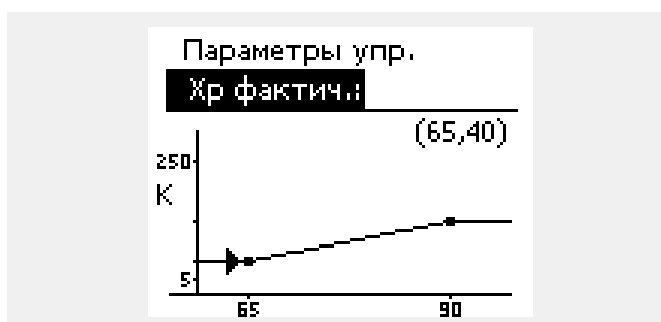

- Диапазон настройки Хр: 5 ... 250 К
- Фиксированные настройки температуры подачи: 65 °С и 90 °С
- Заводские настройки: (65,40) и (90,120)

Это означает, что «Хр» равен 40 К при температуре подачи 65 °С и 120 К при 90 °С.

Установите заданные значения Хр для двух фиксированных значений температуры подачи.

Если температура подачи не измеряется (температурный датчик в подающем трубопроводе не установлен), будет использовано значение Хр, установленное для температуры 65 °С.

Руководство по эксплуатации ECL Comfort 310, приложение A376

MENU > Настройки > Параметры управления

Tn (постоянная времени интегрирования)	1x185
---	--------------

См. Приложение «Обзор ID параметра»

Установите большую постоянную времени интегрирования (в секундах) для получения медленной, но устойчивой реакции на отклонения.

Малая постоянная времени интегрирования вызовет быструю реакцию регулятора, но с меньшей устойчивостью.

MENU > Настройки > Параметры управления

Время работы (продолжительность работы регулирующего клапана с электроприводом)	1x186
<i>Параметр «Время работы» – это время в секундах, которое требуется управляемому компоненту на перемещение из полностью закрытого в полностью открытое положение.</i>	

См. Приложение «Обзор ID параметра»

Установите значение «Время работы» на основе эталонного времени или замерьте продолжительность работы при помощи секундомера.

Расчет продолжительности работы регулирующего клапана с электроприводом

Продолжительность работы регулирующего клапана с электроприводом рассчитывается с использованием следующих методов:

Седельные клапаны

Продолжительность работы = $\text{Ход штока клапана (мм)} \times \text{скорость привода (с/мм)}$

Пример: $5.0 \text{ мм} \times 15 \text{ с/мм} = 75 \text{ с}$

Поворотные клапаны

Продолжительность работы = $\text{Угол поворота} \times \text{скорость привода (с/град.)}$

Пример: $90 \text{ град.} \times 2 \text{ с/град.} = 180 \text{ с}$

MENU > Настройки > Параметры управления

Nz (нейтральная зона)	1x187
<i>Если фактическая температура подачи лежит в нейтральной зоне, регулятор не приводит в действие регулирующий клапан с электроприводом.</i>	

См. Приложение «Обзор идентификаторов параметров»

Установите подходящее значение отклонения температуры подачи.

Если возможно изменение температуры подачи в широком диапазоне, установите для нейтральной зоны высокое значение.

Нейтральная зона симметрична относительно значения требуемой температуры подачи, то есть половина ее значения находится выше этой температуры, а другая половина — ниже.

MENU > Настройки > Параметры управления

Мин. импульс (мин. импульс, редукторный электропривод)	1x189
<i>Мин. время импульса в 20 мс (миллисекунд) для активации редукторного электропривода.</i>	

См. Приложение «Обзор ID параметра»

Пример настройки	Значение x 20 мс
2	40 мс
10	200 мс
50	1000 мс

Данный параметр должен иметь по возможности большее значение для увеличения срока службы привода (редукторного электродвигателя).

Если вы хотите точно настроить ПИ-регулирование, вы можете использовать следующий способ:

- Установите «Тп» (постоянная времени интегрирования) на макс. значение (999 с).
- Уменьшайте значение «Хр» (зона пропорциональности) до тех пор, пока система не начнет работать с колебаниями (т. е. станет нестабильной) постоянной амплитуды (может понадобиться вынудить систему так работать, настроив крайне низкое значение).
- Найдите критический временной период на регистраторе температуры или используйте секундомер.

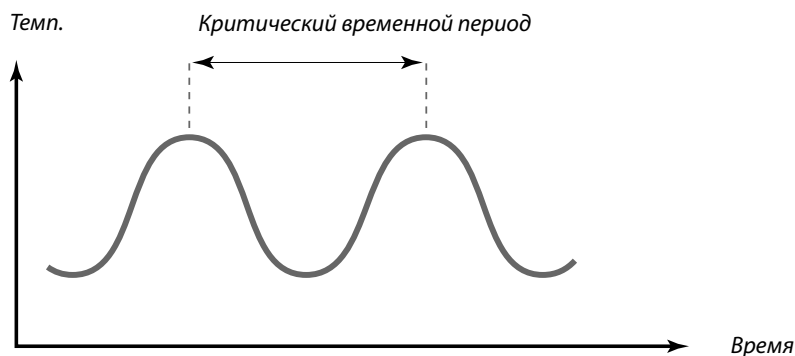

Критический временной период должен быть характеристикой системы, вы можете оценить настройки по данному критическому периоду.

«Тп» = 0.85 x критический временной период

«Хр» = 2.2 x значение зоны пропорциональности в критический временной период

Если регулирование слишком медленное, вы можете уменьшить значение зоны пропорциональности на 10 %. Убедитесь в том, что во время установки параметров имеется потребление.

5.8 Описание и область применения

В разделе «Приложение» описаны вопросы, касающиеся конкретных приложений.

Некоторые описания параметров являются универсальными для различных ключей приложений.

Параметры, обозначенные с помощью номера ID, например, «1x607», обозначают универсальный параметр.
x означает контур / группа параметра.

MENU > Настройки > Описание и область применения

ECA адрес (ECA адрес, выбор блока дистанционного управления)	1x010
<i>Определяет передачу сигнала от датчика комнатной температуры и связь с блоком дистанционного управления.</i>	

Блок дистанционного управления должен быть настроен соответственно (A или B).

См. Приложение «Обзор ID параметра»

- OFF:** Блок дистанционного управления отсутствует. Используется только датчик комнатной температуры при наличии.
- A:** Блок дистанционного управления ECA 30 / 31 с адресом A.
- B:** Блок дистанционного управления ECA 30 / 31 с адресом B.

MENU > Настройки > Описание и область применения

Смещение	1x017
<i>Заданная температура подачи в контуре отопления 1 может изменяться в соответствии с заданной температурой подачи с другого регулятора (ведомого) или другого контура отопления.</i>	

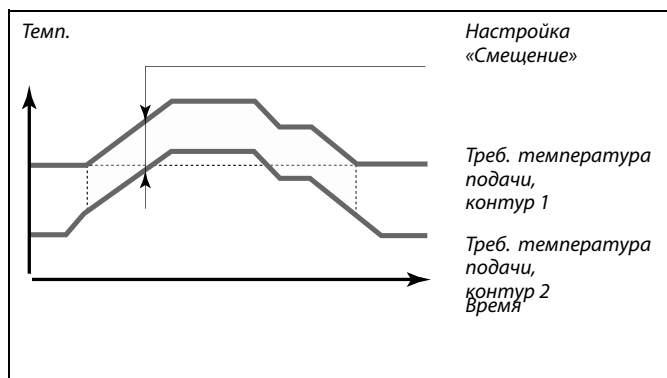

См. Приложение «Обзор ID параметра»

- OFF:** Заданная температура подачи в контуре 1 не изменяется никаким другим регулятором (ведомым или контур 2).
- Значение:** Требуемая температура подачи увеличивается на установленное значение в параметре «Смещение», если потребление на ведомом регуляторе/регуляторе контура 2 выше.

Функция «Смещение» позволяет компенсировать потери при нагреве между системами «ведущий-ведомый».

При установке значения «Смещение» ограничение температуры в обратном трубопроводе должно стать самым высоким значением ограничения (Отопление/ГВС).

Руководство по эксплуатации ECL Comfort 310, приложение A376

MENU > Настройки > Описание и область применения

Тренир. P (тренировка насоса)	1x022
<i>Тренировка насоса, позволяющая избежать его блокировки при отключении отопления.</i>	

См. Приложение «Обзор ID параметра»

OFF: Тренировка насоса не производится.

ON: Насос включается на 1 минуту 1 раз в 3 дня в полдень (12:14 часов).

MENU > Настройки > Описание и область применения

Тренир. M (прогон клапана)	1x023
<i>Кратковременное включение клапана, позволяющее избежать его блокировки без нагрузки отопления.</i>	

См. Приложение «Обзор ID параметра»

OFF: Прогон клапана не производится.

ON: Клапан открывается на 7 минут и закрывается на 7 минут 1 раз в 3 дня в полдень (12:00 часов).

MENU > Настройки > Описание и область применения

Задержка откл. P	1x040
<p>Отопление: Циркуляционный насос в контуре отопления может быть включен в течение определенного времени (мин) после прекращения отопления. Отопление прекращается, когда требуемая температура подачи опускается ниже, чем значение в «Т под. вкл. P» (номер ID 1x078).</p> <p>Охлаждение: Циркуляционный насос в контуре охлаждения может быть включен в течение определенного времени (мин) после прекращения охлаждения. Охлаждение прекращается, когда требуемая температура подачи поднимается выше, чем значение в «Т холод P» (номер ID 1x070).</p> <p><i>Данная функция «Задержка откл. P» может использовать оставшуюся энергию, например, в теплообменнике.</i></p>	

См. Приложение «Обзор ID параметра»

0: Циркуляционный насос выключается сразу же после прекращения отопления или охлаждения.

Значение: Циркуляционный насос включается на заданное время после отключения отопления или охлаждения.

Руководство по эксплуатации ECL Comfort 310, приложение A376

MENU > Настройки > Описание и область применения

Р треб.	1x050
<i>Циркуляционный насос в ведущем контуре может регулироваться в зависимости от потребностей ведущего контура или потребностей ведомого контура.</i>	



Циркуляционный насос всегда регулируется в соответствии с режимом защиты от замерзания.

См. Приложение «Обзор ID параметра»

Отопление:

- OFF:** Циркуляционный насос включается, когда требуемая температура подачи в контуре отопления выше, чем значение, установленное в настройке «Т под. вкл. Р».
- ON:** Циркуляционный насос включается, когда требуемая температура подачи с ведомых устройств выше, чем значение, заданное в настройке «Т под. вкл. Р».

Охлаждение:

- OFF:** Циркуляционный насос включается, когда требуемая температура подачи в контуре охлаждения ниже, чем значение, установленное в настройке «Т холод Р».
- ON:** Циркуляционный насос включается, когда требуемая температура подачи с ведомых устройств ниже, чем значение, заданное в настройке «Т холод Р».

MENU > Настройки > Описание и область применения

Приоритет ГВС (закрытый клапан / норм. работа)	1x052
<i>Контур отопления может быть закрыт, если регулятор является ведомым, во время регулирования нагрева / загрузки ГВС ведущим регулятором.</i>	



Данную настройку необходимо учитывать, если данный регулятор является ведомым.

См. Приложение «Обзор ID параметра»

- OFF:** Во время регулирования нагрева / загрузки ГВС ведущим регулятором температура подачи остается неизменной.
- ON:** Клапан в контуре отопления закрыт* в процессе нагрева / загрузки ГВС, осуществляемого по запросу ведущего регулятора.
* Требуемая температура подачи установлена в параметре «Т защиты»

MENU > Настройки > Описание и область применения

Т нар. вкл. Р (циркуляционный насос, температура защиты от замерзания)	1x077
<i>Защита от замерзания на основании температуры наружного воздуха. Когда температура наружного воздуха опускается ниже значения, заданного в параметре «Т нар. вкл. Р», регулятор автоматически включает циркуляционный насос (например, Р1 или Х3) для защиты системы.</i>	



В обычных условиях система не защищена от замерзания при значении параметра менее 0 °C или OFF.
Для водяных систем рекомендуется значение параметра 2 °C.



Если датчик температуры наружного воздуха не подключен или заводская установка выставлена в положение OFF (Выкл), циркуляционный насос всегда включен.

См. Приложение «Обзор ID параметра»

- OFF:** Защита от замерзания отключена.
- Значение:** Циркуляционный насос включается, когда температура наружного воздуха опускается ниже заданного значения.

Руководство по эксплуатации ECL Comfort 310, приложение A376

MENU > Настройки > Описание и область применения

T под. вкл. P (нагрузка отопления)	1x078
---	--------------

Когда требуемая температура подачи выше температуры, заданной в параметре «T под. вкл. P», регулятор автоматически включает циркуляционный насос.



Клапан полностью закрыт до включения насоса.

См. Приложение «Обзор ID параметра»

Значение: Циркуляционный насос включается, когда требуемая температура подачи выше заданного значения.

MENU > Настройки > Описание и область применения

T защиты (температура защиты от замерзания)	1x093
--	--------------

Установите требуемую температуру подачи для датчика температуры S3 для защиты системы от замерзания (при отключении отопления, общей остановке работы и т.п.). Когда температура S3 опускается ниже заданной, клапан с электроприводом постепенно открывается.



Температура защиты от замерзания может быть выставлена на предпочитаемом вами дисплее, когда переключатель режимов находится в режиме защиты от замерзания.

См. Приложение «Обзор ID параметра»

Руководство по эксплуатации ECL Comfort 310, приложение A376

Функции режима переключения:

Показанные ниже настройки иллюстрируют общее действие функции в ECL Comfort серий 210/310. Описанные режимы являются типовыми и не зависят от варианта приложения. Они могут отличаться от режимов переключения в вашем приложении.

MENU > Настройки > Описание и область применения

Внеш. вход (внешний переключатель)	1x141
<p>Выберите вход для параметра «Внеш. вход» (внешний переключатель блокировки автоматического управления). посредством внешнего переключателя регулятор может быть принудительно переключен в режим «Комфорт», «Эконом», «Защита от замерзания» или «Постоянная температура».</p>	

См. приложение «Обзор ID параметров».

OFF: Для внешнего переключателя не выбран ни один вход.

S1... S16: Вход, выбранный для внешнего переключателя блокировки автоматического управления.

Если в качестве входа для внешнего переключателя выбираются входы S1... S6, соответствующий переключатель должен иметь позолоченные контакты.

Если в качестве входа для внешнего переключателя выбираются входы S7... S16, соответствующий переключатель может иметь стандартные контакты.

Пример подключения внешнего переключателя блокировки автоматического управления и реле блокировки автоматического управления к входу S8 см. на схемах.

Входы S7...S16 рекомендуется использовать для внешнего переключателя.

Если устанавливается ECA 32, можно также использовать S11... S16.

Пример: подключение внешнего переключателя

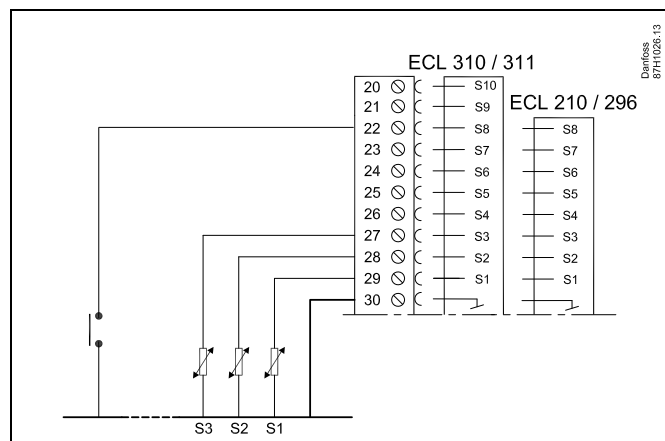

Пример: подключение реле блокировки автоматического управления

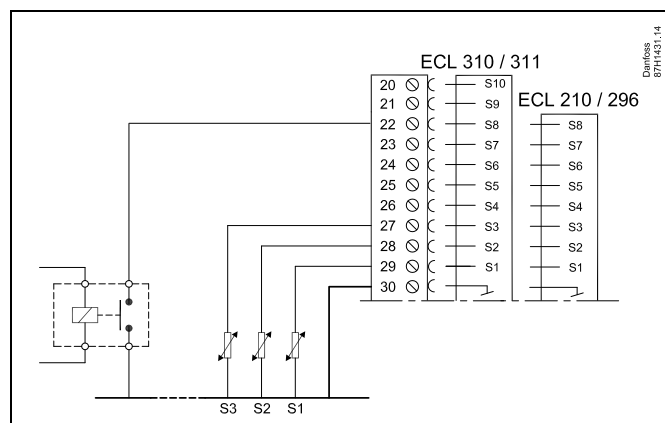

Выбирайте для внешнего переключателя только неиспользуемый вход. Если для подключения внешнего переключателя будет назначен уже используемый вход, функция такого входа также будет игнорироваться.



См. также «Тип режима».

MENU > Настройки > Описание и область применения

Тип режима (режим внешнего переключения)	1x142
<p>Принудительное переключение режима может быть использовано в режиме «Комфорт», «Эконом», «Защита от замерзания» или «Постоянная температура».</p> <p>Для переключения регулятор должен находиться в режиме работы по расписанию.</p>	

См. Приложение «Обзор ID параметра»

Выберите режим внешнего переключения:

- ЭКОНОМ:** При закрытии внешнего переключателя рассматриваемый контур переходит в режим энергосбережения.
- КОМФОРТ:** При закрытии внешнего переключателя рассматриваемый контур переходит в режим комфорта.
- ЗАЩИТА:** Контур отопления или ГВС закрываются, но защита от замерзания обеспечивается.
- КОНСТ. Т:** Рассматриваемый контур управляет постоянной температурой *)

*) Также см. «Треб Т» (1x004), настройка требуемой температуры подачи (MENU > Настройка > Температура подачи)

Также см. также «Конст. Т, обр. Т лим.» (1x028), настройка ограничения температуры обратки (MENU > Настройка > Огр. обратного)

На технологических схемах показаны функциональные возможности.

См. также «Внеш. вход».

Пример: Переключение в режим «Комфорт»

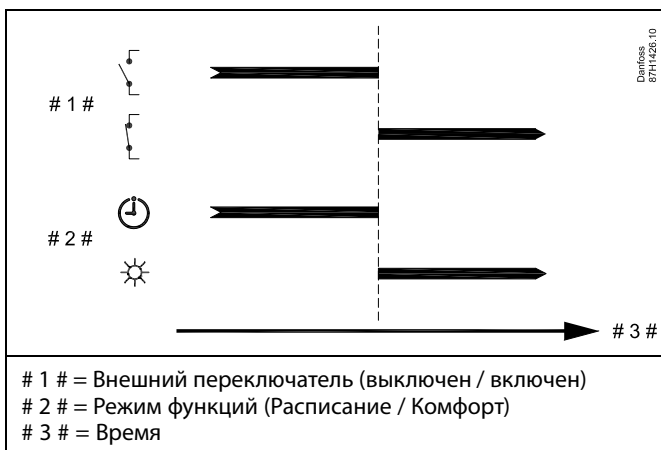

Пример: Переключение в режим «Эконом»

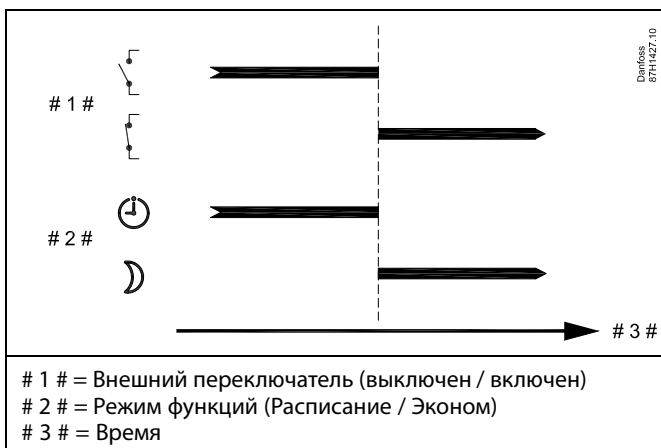

Результат переключения в режим «Эконом» зависит от настройки параметра «Полный останов».

Полный останов = OFF: Отопление понижается

Полный останов = ON: Отопление прекращено

Пример: Переключение в режим защиты от замерзания

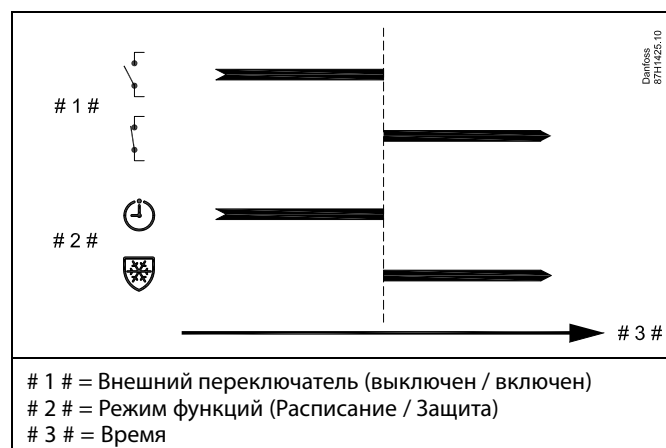

Пример: Переключение в режим постоянной температуры

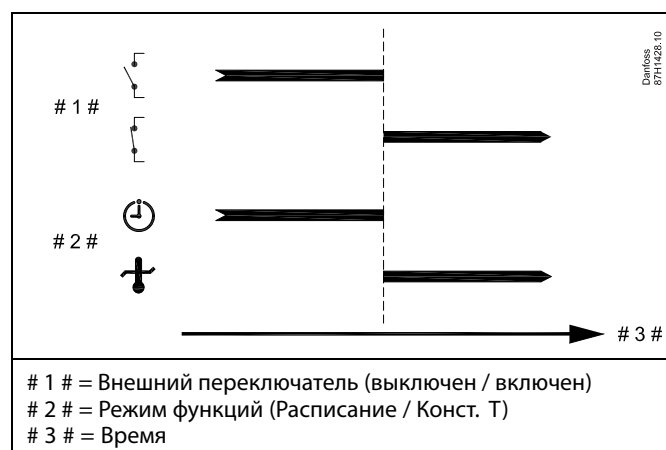

Значение «Конст. Т» может изменяться в зависимости от:

- максимальной температуры;
- минимальной температуры;
- ограничения комнатной температуры;
- ограничения температуры обратки;
- ограничения расхода / мощности.

MENU > Настройки > Описание и область применения

Передать Т треб

1x500

Если регулятор является ведомым в системе ведущих / ведомых регуляторов, информация о заданной температуре подачи передается в ведущий регулятор с помощью коммуникационной шины ECL 485.

*Автономный регулятор:
Ответвления могут передавать заданную температуру подачи на ведущий контур.*

См. Приложение «Обзор ID параметра»

OFF: Информация о заданной температуре подачи не передается в ведущий регулятор.

ON: Информация о заданной температуре подачи передается в ведущий регулятор.



Параметр «Смещение» в ведущем регуляторе должен быть настроен на значение, чтобы среагировать на заданную температуру подачи с ведомого регулятора.



Когда регулятор является ведомым, ему должен быть присвоен адрес 1, 2, 3 ... 9 для того, чтобы отправлять заданную температуру в ведущий регулятор (см. раздел «Дополнительно», «Несколько регуляторов в одной системе»).

5.9 Отоп срезка

MENU > Настройка > Отоп срезка

Настройка «Лето, откл. отопл.» под пунктом «Оптимизация» для контура отопления определяет соответствующее отключение отопления, если температура наружного воздуха превышает заданное значение.

Постоянная фильтра для расчета аккумулированной температуры наружного воздуха установлена внутри равной значению «250». Данная постоянная фильтра представляет среднее здание с крепкими внешними и внутренними стенами (кирпич).

В дополнение, дифференцированные температуры выключения, основанные на установленном летнем периоде, могут быть использованы для предотвращения неудобства при падении температуры наружного воздуха. Кроме того, могут быть установлены отдельные постоянные фильтра.

Заводские значения для начала летнего периода и зимнего периода устанавливаются на ту же дату: Май, 20 (Дата= 20, Месяц= 5).

Это означает:

- «Дифференцированные температуры выключения» отключены (не включены)
- Отдельные значения «Постоянной фильтра» отключены (не включены)

Для того, чтобы активировать дифференцированные

- температуры выключения, основанные на постоянных фильтра
- периодов лето/зима,

даты начала для данных периодов должны быть разными.

5.9.1 Дифференцированное отключение отопления

Для того чтобы установить параметры дифференцированного отключения для контура отопления для «Лета» и «Зимы», перейдите в пункт меню «Отоп срезка»:
(MENU > Настройка > Отоп срезка)

Данная функция активирована, если даты для «Лето» и «Зима» различны в меню «Отоп срезка».



Параметры, обозначенные с помощью номера ID, например, «1x607», обозначают универсальный параметр.
x означает контур / группа параметра.

MENU > Настройки > Отоп срезка

Расширенная настройка «Откл. отопления»			
Параметр	ID	Диапазон настройки	Заводские настройки
Летний день	1x393	*	*
Летний месяц	1x392	*	*
Откл. летом	1x179	*	*
Лето, фильтр	1x395	*	*

* См. Приложение «Обзор ID параметра»

MENU > Настройки > Отоп срезка

Расширенная настройка «Откл. зимой»			
Параметр	ID	Диапазон настройки	Заводские настройки
Зимний день	1x397	*	*
Зимний месяц	1x396	*	*
Откл. зимой	1x398	*	*
Зима, фильтр	1x399	*	*

* См. Приложение «Обзор ID параметра»

Вышеуказанные настройки дат для функции выключения, должны быть выполнены только в контуре отопления 1, и они действительны также для других контуров отопления в регуляторе, если применимо.

Температуры выключения, а также константа фильтра должны устанавливаться по отдельности на каждый контур отопления.

Настройка	Ш1
Отоп срезка:	
▶ Лето старт, день	20
Лето старт, мес	5
Откл. отопл.	20 °C
Лето, фильтр	250
Зима старт, день	20

Настройка	Ш1
Отоп срезка:	
▶ Зима старт, день	20
Зима старт, мес	5
Зима, срезка	20 °C
Зима, фильтр	250



Выключение отопления активировано, только когда регулятор работает по программе. Когда параметр выключения имеет значение OFF, выключение отопления не происходит.

5.9.2 Летний/зимний фильтр ветра

Фильтр ветра 250 применим для средних зданий. Фильтр ветра 1 быстро переключается в соответствии с фактической температурой наружного воздуха, что означает низкую фильтрацию (очень «легкое» здание).

Фильтр ветра 300 необходимо выбирать, если необходимо отфильтровать большой объем (очень «тяжелое» здание).

Для контуров отопления, в которых требуется отоп срезка в соответствии с той же температурой наружного воздуха в течение всего года, но необходима другая фильтрация, необходимо установить различные даты в меню «Отоп срезка», чтобы можно было выбрать фильтр ветра, отличный от заводских настроек.

Эти различные значения должны быть установлены в меню «Лето» и «Зима».

Настройка	Ш1
Отоп срезка:	
Лето старт, день	20
Лето старт, мес	5
Откл. отопл.	20 °C
▶ Лето, фильтр	100
Зима старт, день	21

Настройка	Ш1
Отоп срезка:	
Зима старт, день	21
Зима старт, мес	5
Зима, срезка	20 °C
▶ Зима, фильтр	250

5.10 Авария

В разделе «Сигнализация» описываются вопросы, касающиеся конкретных приложений.

Приложение A376 предлагает различные типы аварийных сигналов:

Тип:	Описание:
1	Текущая температура подачи отличается от заданной температуры подачи
2	Обрыв или замыкание датчика температуры или его разъема
3	Макс. температура подачи теплоносителя в контуре(-ах) отопления (A376.9, A376.10)
4	Активация аварийного входа(-ов) (A376.9, A376.10)
5	Сигнализация давления (A376.9, A376.10)

Аварийные функции активируют символ «авария».

Аварийные функции активируют A1:

A1:	Приложение:
Реле 6	A376.1, A376.2, A376.3, A376.4
Реле 4	A376.9, A376.10

Аварийное реле может активировать лампу, звуковой сигнал, подавать сигнал на устройство оповещения об аварийной ситуации и пр.

Символ аварии / аварийное реле включаются:

- (тип 1, 3, 4 и 5) пока присутствует причина сигнализации (автоматический сброс)
- (тип 2), даже если причина сигнализации снова исчезает (ручной сброс)

Тип аварийного сигнала 1:

Если отклонение температуры подачи от заданной температуры подачи превышает установленную разницу, активируется символ аварии / аварийное реле по истечению установленной задержки.

Если температура подачи становится приемлемой, символ аварии / аварийное реле отключается.

Тип аварийного сигнала 2:

Выбранные датчики температуры могут контролироваться.

В случае отсоединения или короткого замыкания соединения датчика температуры или сбоя самого датчика активируется символ аварии / аварийное реле. В разделе «Необработанные» (MENU > Общие настройки регулятора > Система > Необработанные) соответствующий датчик обозначен и сигнал тревоги можно сбросить.

Тип аварийного сигнала 3:

Если температура подачи превышает аварийное значение температуры, циркуляционный насос выключается, регулирующий клапан закрывается, и включается символ аварии / аварийное реле. Данная функция безопасности может, например, предотвратить слишком высокую температуру подачи в напольном контуре.

Когда температура подачи становится на 5 К ниже аварийного значения, циркуляционный насос включается, регулирующий клапан начинает работать нормально, символ аварии / аварийное реле отключается.

Тип аварийного сигнала 4:

Если активируется аварийный вход S8 (для контура 1) или S15 (для контура 2) или S16 (для контура 3), символ аварии / аварийное реле активируется после заданной задержки. Если аварийный вход S8 деактивируется, символ аварии / аварийное реле также отключается.

Тип аварийного сигнала 5:

Если давление становится выше или ниже заданных пределов, символ аварии / аварийное реле активируется после заданной задержки.

Когда давление становится приемлемым, символ аварии / аварийное реле отключается.

При активации аварийного сигнала  появляется на выбранных дисплеях.

Для выявления причины аварийного сигнала:

- выберите «MENU»;
- выберите «Авария»;
- выберите «Обзор аварий». У рассматриваемого аварийного сигнала будет отображаться «колокол».

Обзор аварий (пример):

2: Т макс.

3: Измерение Т

32: Т датчик деф.

Числа в «Обзоре аварий» относятся к номерам аварийного сигнала в протоколе Modbus.

Для сброса аварийного сигнала:

Когда справа от строки сигнализации присутствует символ колокола, установите курсор на соответствующей строке сигнализации и нажмите поворотную кнопку.

Для сброса аварийного сигнала 32:

MENU > Общие настройки регулятора > Система >

Необработанные: Соответствующий датчик отмечен и можно сбросить аварийный сигнал.

Обзор аварий, перечни:

Авария №:	Описание:	Тип аварии:	Датчик №:	A376.1	A376.2	A376.3
2	Измерение Т, контур 1	1	S3	x	x	x
3	Измерение Т, контур 2	1	S9	x	x	x
4	Измерение Т, контур 3	1	S4	x	x	x
17	S7 давление, контур 1	5	S7			
18	Цифровой S8, контур 1	4	S8			
19	Т макс., контур 1	3	S3			
20	S14 давление, контур 2	5	S14			
21	Цифровой S15, контур 2	4	S15			
22	Цифровой S16, контур 3	4	S16			
23	Т макс., контур 2	3	S9			
32	Т датчик деф.	2	Все	x	x	x

Авария №:	Описание:	Тип аварии:	Датчик №:	A376.4	A376.9	A376.10
2	Измерение Т, контур 1	1	S3	x	x	x
3	Измерение Т, контур 2	1	S9	x	x	x
4	Измерение Т, контур 3	1	S4	x	x	x
17	S7 давление, контур 1	5	S7		x	x
18	Цифровой S8, контур 1	4	S8		x	x
19	Т макс., контур 1	3	S3		x	x
20	S14 давление, контур 2	5	S14		x	x
21	Цифровой S15, контур 2	4	S15		x	x
22	Цифровой S16, контур 3	4	S16		x	x
23	Т макс., контур 2	3	S9		x	x
32	Т датчик деф.	2	Все	x	x	x

Руководство по эксплуатации ECL Comfort 310, приложение A376

Масштаб и параметры преобразования для датчиков давления S7 и S14 являются одинаковыми. Описание является действующим для S7.

MENU > Настройки > Авария

S7 давление		
Контур	Диапазон настройки	Заводские
1	0.0 ... 20.0 бар	

Доступ к настройке, связанным с давлением, измеряемым через вход S7. Приведено фактическое измеренное давление. Преобразование входного напряжения в отображаемое давление.

Давление измеряется с помощью датчика давления. Датчик передает измеренное давление в виде сигнала 0-10 В или 4-20 мА. Сигнал напряжения может быть подан прямо на соответствующий вход. Текущий сигнал преобразуется резистором в напряжение и затем подается на вход. Измеренное напряжение должно затем преобразовываться регулятором в значение давления.

Для настройки преобразования выполните следующие действия:

Нажмите кнопку для того, чтобы увидеть график. Введите наборы значений для 2 входных напряжений (задаваемых в «X мин.» и «X макс.») и отображаемое давление (в бар).

Диапазон давления: 0.0 ... 25.0 бар

Заводские: 2, 0.0 (= 2 В / 0.0 бар) и 10, 2.3 (= 10 В / 2.3 бар)

Это значит, что параметр «Давление» составляет 0.0 бар при напряжении 2 В и 2.3 бар при напряжении 10 В.

Как правило, чем выше напряжение, тем выше отображаемое давление.

MENU > Настройки > Авария

X мин.	1x607
Давление измеряется с помощью датчика давления. Датчик передает измеренное давление в виде сигнала 0-10 В или 4-20 мА.	
Сигнал напряжения может быть подан прямо на вход S7. Текущий сигнал преобразуется резистором в напряжение и затем подается на вход S7. Измеренное напряжение на входе S7 затем преобразуется регулятором в значение давления. Данная и следующая настройка задают параметры преобразования.	
«X мин.» определяет значение напряжения для самого низкого значения давления («Мин. давление»).	

См. Приложение «Обзор ID параметра»



Пример: Соотношение между входным напряжением и отображаемым давлением

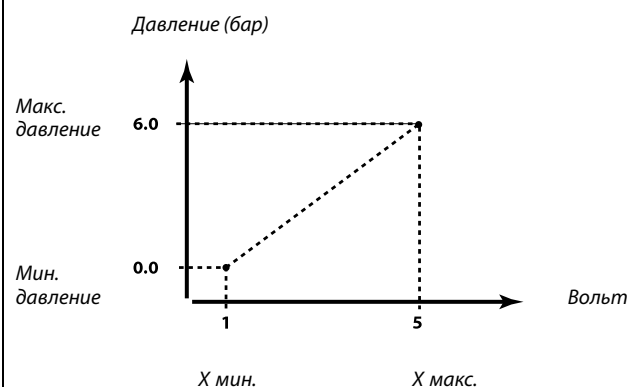

В данном примере показано, что 1 вольт соответствует 0.0 бар, а 5 вольт соответствуют 6.0 бар.

Руководство по эксплуатации ECL Comfort 310, приложение A376

MENU > Настройки > Авария

X макс.	1x608
<i>Измеренное напряжение на входе S7 преобразуется в значение давления. «X макс.» определяет значение напряжения для самого высокого значения давления («Макс. давление»).</i>	

См. Приложение «Обзор ID параметра»

MENU > Настройки > Авария

Авария макс.	1x614
<i>Если измеренное значение превышает установленное значение, будет выдан аварийный сигнал.</i>	

См. Приложение «Обзор ID параметра»

Значение: Установить значение аварийного сигнала.

MENU > Настройки > Авария

Авария мин.	1x615
<i>Если измеренное значение ниже заданного значения, будет выдан аварийный сигнал.</i>	

См. Приложение «Обзор ID параметра»

Значение: Установить значение аварии

MENU > Настройки > Авария

Alarm time-out	1x617
<i>When the alarm input is activated, the set "Alarm time-out" time must elapse before the alarm signal is activated. Furthermore, when the alarm input is de-activated, the alarm signal is active for the set "Alarm time-out" time.</i>	

See Appendix "Parameter ID overview"

Value: Set the alarm time-out time

MENU > Настройки > Авария

Цифровой S8		
Контур	Диапазон настройки	Заводские
1		
<i>Доступ к настройкам, связанным с аварийным входом S8.</i>		

Руководство по эксплуатации ECL Comfort 310, приложение A376

MENU > Настройки > Авария

Цифровой S15		
Контур	Диапазон настройки	Заводские
2		

Доступ к настройкам, связанным с аварийным входом S15.

MENU > Настройки > Авария

Цифровой S16		
Контур	Диапазон настройки	Заводские
3		

Доступ к настройкам, связанным с аварийным входом S16.

MENU > Настройки > Авария

Значение аварии	1x636
<i>Срабатывание аварийного входа может осуществляться путем замыкания или размыкания контакта.</i>	

См. Приложение «Обзор ID параметра»

- 0:** Аварийный сигнал активируется при замыкании контактов.
- 1:** Аварийный сигнал активируется при размыкании контактов.



Активный аварийный сигнал показывается  на дисплее.

Состояние входа S8:
MENU > Общий регулятор > Система > Необработанные > S8:
0 = вход активирован. 1 = вход не активирован.

См. также «Задержка», параметр 1x637.

MENU > Настройки > Авария

Задержка	1x637
<i>Сигнализация включается, если причина аварийного сигнала присутствует в течение более длительного времени (в секундах), чем установленное значение.</i>	

См. Приложение «Обзор ID параметра»

Значение: Установите значение задержки.

5.10.1 Темп. монитор

MENU > Настройки > Авария

Макс. разница	1x147
<p>Сигнализация включается, если текущая температура подачи повышается на величину, превышающую установленную разницу (приемлемое отклонение температуры от требуемой температуры подачи). См. также «Задержка».</p>	

См. приложение «Обзор ID параметров».

OFF: Соответствующая аварийная функция не включена.

Значение: Аварийная функция активируется, когда текущая температура превышает приемлемое отклонение.

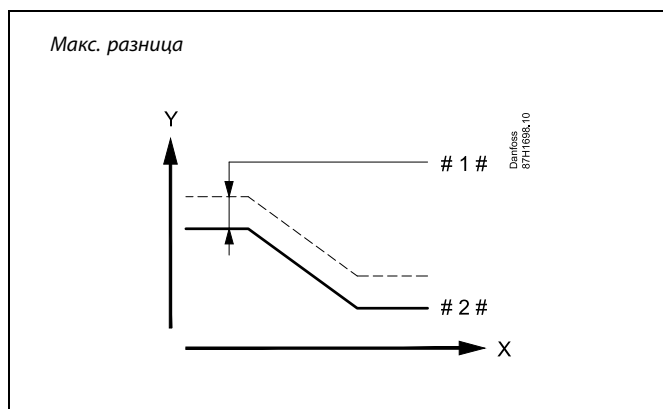

X = Время
 Y = Температура
 # 1 # = Макс. разница
 # 2 # = Требуемая температура подачи

MENU > Настройки > Авария

Мин. разница	1x148
<p>Сигнализация включается, если текущая температура подачи понижается на величину, превышающую установленную разницу (приемлемое отклонение температуры от требуемой температуры подачи). См. также «Задержка».</p>	

См. приложение «Обзор ID параметров».

OFF: Соответствующая аварийная функция не включена.

Значение: Аварийная функция активируется, когда текущая температура становится ниже приемлемого отклонения.

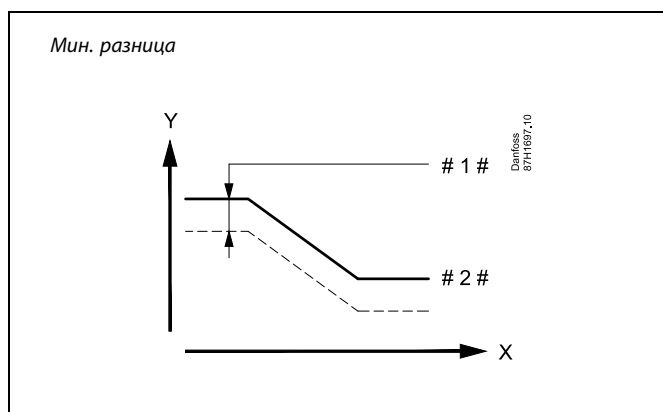

X = Время
 Y = Температура
 # 1 # = Мин. разница
 # 2 # = Требуемая температура подачи

Руководство по эксплуатации ECL Comfort 310, приложение A376

MENU > Настройки > Авария

Задержка, пример	1x149
Если состояние сигнализации «Макс. разница» или «Мин. разница» длится дольше, чем заданное значение времени задержки (в минутах), то активируется аварийная функция.	

См. Приложение «Обзор ID параметра»

Значение: Аварийная функция срабатывает, если состояние сигнализации не изменяется после заданного времени задержки.

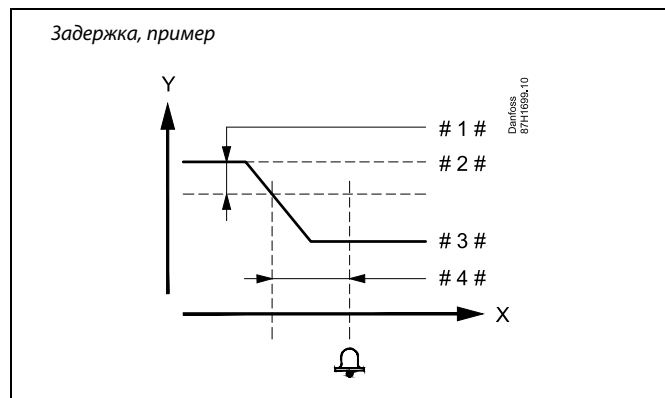

X = Время
Y = Температура
1 # = Мин. разница
2 # = Требуемая температура подачи
3 # = Текущая температура подачи
4 # = Задержка (ID 1x149)

MENU > Настройки > Авария

Т аварии мин.	1x150
Аварийная функция не включается, если требуемая температура подачи ниже, чем заданное значение.	

См. приложение «Обзор ID параметров».

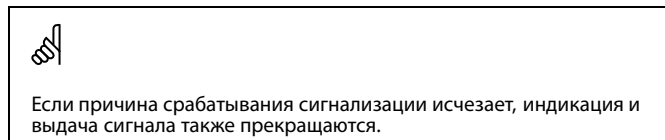

MENU > Настройки > Авария

Макс. Т подачи (максимальная температура подачи)	1x079
Максимально допустимая температура подачи задается здесь. Когда температура подачи превышает заданное значение, символ аварийного сигнала / реле включается. Когда температура подачи ниже заданного значения на 5 K, символ аварийного сигнала / реле отключается.	

См. Приложение «Обзор ID параметра»

Значение: Установите допустимую максимальную температуру подачи

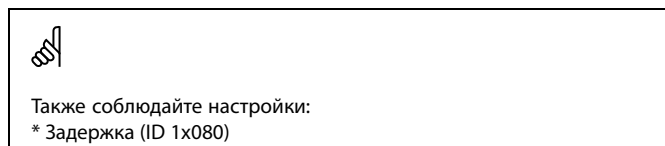

MENU > Настройки > Авария

Задержка	1x080
Если состояние сигнализации «Макс. Т подачи» длится дольше, чем заданное значение времени задержки (в секундах), то активируется аварийная функция.	

См. Приложение «Обзор ID параметра»

Значение: Аварийная функция срабатывает, если состояние сигнализации не изменяется после заданного времени задержки.

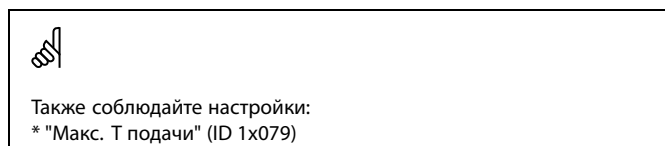

MENU > Настройки > Авария

Обзор аварийных сигналов, общая информация		
<i>Контур</i>	<i>Диапазон установки</i>	<i>Заводская установка</i>
1		

*Доступ к обзору, показывающему номер/тип аварийного сигнала.
Номер аварийного сигнала регистрируется в журнале аварийных сигналов, доступ к нему можно получить через систему SCADA.
Пример: «3: Темп. монитор»: Если аварийный сигнал активируется в результате параметра, заданного в «Темп. монитор», в журнале аварийных сигналов будет стоять цифра 3.*

5.11 Обзор аварий

MENU > Авария > Обзор аварий

Данное меню отображает типы аварийных сигналов, например:

- «2: Измерение Т»
- «32: Т датчик деф.»

Сигнализация включена, если появился символ аварийного сигнала (в виде колокола) (🔔) справа от типа аварийного сигнала.



Общие принципы сброса аварийных сигналов:

MENU > Авария > Обзор аварий:

Найдите строку, рядом с которой отображается символ аварии.

(Пример: «2: Измерение Т»)

Переместите курсор на соответствующую строку.

Нажмите на поворотную кнопку.



Обзор аварий:

В данном меню обзора приведены источники срабатывания сигнализации.

Некоторые примеры:

«2: Измерение Т»

«5: Насос 1»

«10: Цифровой S12»

«32: Т датчик деф.»

В данных примерах цифры 2, 5 и 10 используются в аварийной сигнализации для системы BMS/SCADA.

В данных примерах «Измерение Т», «Насос 1» и «Цифровой S12» являются аварийными уставками.

В данных примерах «32: Т датчик деф.» указывает на контроль подключенных датчиков.

Номера аварийных сигналов и аварийные уставки могут различаться в зависимости от текущего приложения.

5.12 Антибактериальная функция

В выбранные дни недели температуру ГВС можно повышать для нейтрализации бактерий в системе ГВС. Заданная температура ГВС в «Т треб.» (обычно 80 °C) будет устанавливаться в выбранные дни недели на заданный период времени.

Антибактериальная функция не работает в режиме защиты от замерзания.

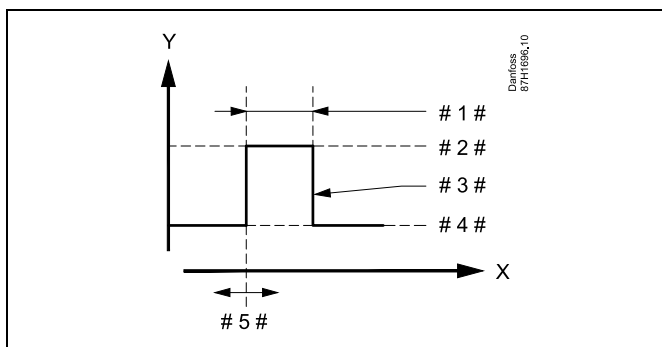

- X = Время
- Y = Заданная температура ГВС
- # 1 # = Длительность
- # 2 # = Заданная температура для антибактериальной функции
- # 3 # = Заданная температура для антибактериальной функции
- # 4 # = Заданная температура ГВС
- # 5 # = Время начала

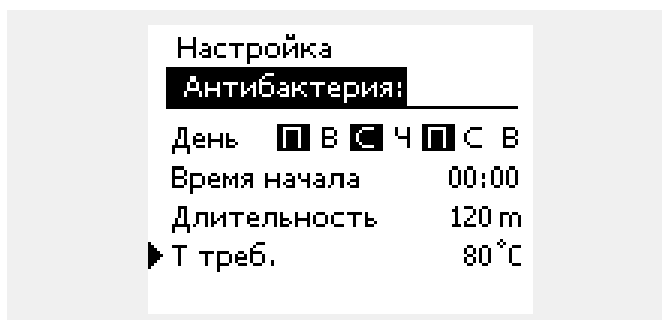

Во время работы антибактериальной функции ограничение температуры обратки отключено.

MENU > Настройки > Антибактериальная функция

День
Выберите (отметьте) дни недели, в которые должна включаться антибактериальная функция.

- П = Понедельник
- В = Вторник
- С = Среда
- Ч = Четверг
- П = Пятница
- С = Суббота
- В = Воскресенье

MENU > Настройки > Антибактериальная функция

Время начала
<i>Установите время начала антибактериальной функции.</i>

MENU > Настройки > Антибактериальная функция

Длительность
<i>Установите продолжительность (в минутах) антибактериальной функции.</i>

MENU > Настройки > Антибактериальная функция

Треб Т
<i>Установите заданную температуру ГВС для антибактериальной функции.</i>

См. Приложение «Обзор ID параметра»

- OFF:** Антибактериальная функция выключена.
- Значение:** Заданная температура ГВС в период действия антибактериальной функции.

5.13 Расходомер воды



Параметры, обозначенные с помощью номера ID, например, «1x607», обозначают универсальный параметр.
x означает контур / группа параметра.

MENU > Настройки > Расходомер воды

Расход XB		
Контур	Диапазон настройки	Заводские
3	Только для чтения	

Отображаемое значение (текущее значение) основывается на импульсах расходомера холодной воды и «Знач. импульса» (13513).

MENU > Настройки > Расходомер воды

Знач. импульса	1x513
<i>Настройка значения каждого импульса от водосчетчика (расходомера). Данный параметр используется, когда водосчетчик подключен к параметру «Импульс 1» в модуле ECA 32.</i>	

См. Приложение «Обзор ID параметра»

MENU > Настройки > Расходомер воды

Задать	1x514
<i>Используется для перенастройки измеренного потребления воды (согласно показаниям водосчетчика). Значение можно задать равным определенному значению через шину Modbus, например, если водосчетчик заменен.</i>	

См. Приложение «Обзор ID параметра»

- OFF:** Обычное состояние.
- ON:** Зарегистрированное количество воды сбрасывается до 0 (нуля). Настройка возвращается в положение OFF (ВЫКЛ).

6.0 Общие настройки регулятора

6.1 Описание «Общих настроек регулятора»

Некоторые основные настройки, применимые ко всему регулятору, находятся в отдельной части регулятора.

Переход к «Общим настройкам регулятора»:

Действие:	Цель:	Примеры:
	Выберите «МЕНЮ» в любом контуре	MENU
	Подтвердите	
	Выберите переключатель контуров в правом верхнем углу дисплея.	
	Подтвердите	
	Выберите «Общие настройки регулятора»	
	Подтвердите	

Выбор контура

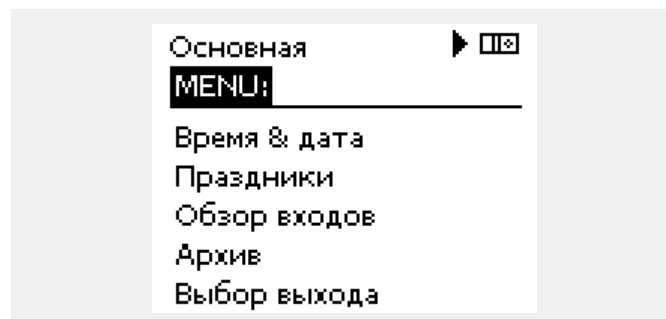

6.2 Время и дата

Необходимо установить правильную дату и время при первом использовании регулятора ECL Comfort или после отключения питания на период более 72 часов.

Регулятор имеет часы на 24 часа.

Летнее время (Переход на летнее время)





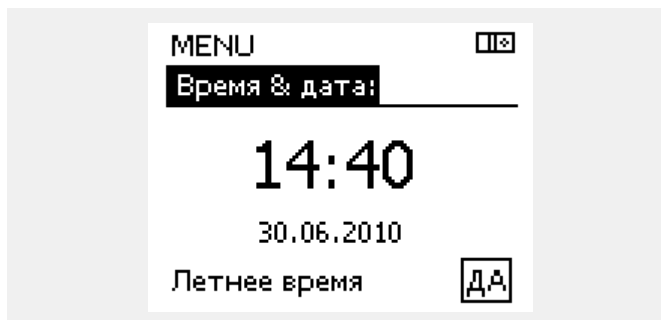











ДА: Встроенные часы регулятора автоматически изменяют + / - один час в стандартные дни для перехода на летнее время для Центральной Европы.

НЕТ: Вы вручную изменяете летнее и зимнее время путем установки часов вперед или назад.



 Если регуляторы соединены как ведомые устройства в системе «ведущий-ведомый» (через шину связи ECL 485), то они должны получать «Время и дату» от ведущего устройства.

Как установить время и дату:

Действие:	Цель:	Примеры:
	Выберите «MENU»	MENU
	Подтвердите	
	Выберите переключатель контуров в правом верхнем углу дисплея	
	Подтвердите	
	Выберите «Общие настройки регулятора»	
	Подтвердите	
	Перейдите в пункт «Время и дата»	
	Подтвердите	
	Установите курсор в положение, которое необходимо изменить	
	Подтвердите	
	Введите требуемое значение	
	Подтвердите	
	Переместите курсор в следующее положение, которое необходимо изменить. Продолжайте, пока не будут установлены «Время и дата». В конце переместите курсор в пункт «MENU»	
	Подтвердите	
	Переместите курсор в пункт «ОСНОВНАЯ»	
	Подтвердите	

6.3 Программа для выходов

Только приложение A376.9 и A376.10:

Помимо еженедельных графиков для контуров 1, 2 и 3 график данной недели регулирует релейный выход R5.

Еженедельный график устанавливается так же, как на и еженедельные графики для контуров 1, 2 и 3.

Периоды комфорта активируют реле 5 для того, чтобы закрыть контакты.

6.4 Праздники

В данном разделе дано общее описание функции для ECL Comfort серии 210 / 296 / 310. Представленные данные являются типичными и не зависят от варианта применения. Они могут отличаться от данных в вашем случае.

Руководство по эксплуатации ECL Comfort 310, приложение A376

Имеются программы отопления в праздничные дни для каждого контура в отдельности и для общего регулятора.

Каждая программа праздничных дней содержит один или несколько графиков. В каждом графике нужно указать начальную и конечную даты. Период начинается в 00:00 начальной даты и заканчивается в 00:00 конечной даты.

Установленные режимы: комфорт, экономия, защита от замерзания или комфорт 7-23 (до 7 и после 23 часов, режим действует по программе).

Как установить программу праздничных дней:

Действие: Цель:



Выберите «MENU»



Подтвердите



Выберите переключатель контуров в правом верхнем углу дисплея.



Подтвердите



Выберите контур или «Общие настройки регулятора»

Отопление

ГВС

Общие настройки регулятора



Подтвердите



Выберите «Праздники»



Подтвердите



Выберите расписание



Подтвердите



Подтвердите выбор переключателя режимов



Выберите режим

· Комфорт

· Комфорт 7-23

· Эконом

· Защита от замерзания



Подтвердите



Введите сначала время начала, а затем время окончания



Подтвердите



Выберите «Меню»



Подтвердите



В меню «Сохранение» выберите «Да» или «Нет». При необходимости выберите следующее расписание

Примеры:

MENU



Программа праздничных дней, заданная в меню «Общие настройки регулятора», действует для всех контуров. Также программа праздничных дней может быть установлена отдельно для каждого отопительного и ГВС-контуров.



Конечная дата должна отстоять от начальной хотя бы на один день.

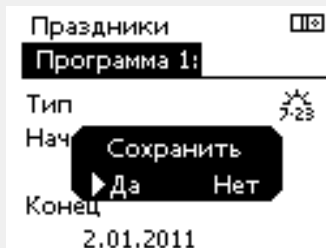
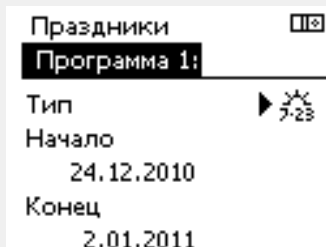
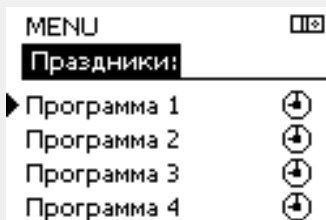
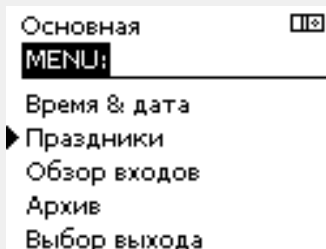

Праздники, специальный контур / общий регулятор

При установке одной программы праздников в специальном контуре и другой программы праздников в общем регуляторе необходимо учитывать первоочередность:





1. Комфорт
2. Комфорт 7 - 23
3. Эконом
4. Защита от замерзания

Праздники, удаление установленного периода:

- Выберите необходимый график
- Измените режим на «Часы»
- Подтвердите

ECA 30 / 31 не может временно переключить расписание праздников регулятора.

Тем не менее, можно использовать следующие опции ECA 30 / 31, если регулятор находится в режиме работы по расписанию:

-  Выходной
-  Праздник
-  Отдых (расширенный период комфорта)
-  Пониженная мощность (расширенный период экономии)

Пример 1:

Контур 1:
Праздники установлены в режим «Эконом»

Общий регулятор:
Праздники установлены в режим «Комфорт»

Результат:
Поскольку «Комфорт» действует в общем регуляторе, контур 1 должен быть в режиме «Комфорт».

Пример 2:

Контур 1:
Праздники установлены в режим «Комфорт»

Общий регулятор:
Праздники установлены в режим «Эконом»

Результат:
Поскольку «Комфорт» действует в контуре 1, то он должен быть в режиме «Комфорт».

Пример 3:

Контур 1:
Праздники установлены в режим «Защита от замерзания»

Общий регулятор:
Праздники установлены в режим «Эконом»

Результат:
Поскольку режим «Эконом» действует в общем регуляторе, контур 1 должен быть в режиме «Эконом».



Подсказка по энергосбережению:
Используйте «Пониженная мощность» (расширенный период экономии) для проветривания (например, для вентиляции комнат путем открытия окон).



Соединения и процедуры настройки для ECA 30 / 31:
См. раздел «Дополнительно».



Краткое руководство по «ECA 30 / 31 в режиме переключения»:

1. Выберите «ECA MENU»
2. Переместите курсор на символ «Часы»
3. Выберите символ «Часы»
4. Выберите одну из 4 функций переключения
5. Под символом переключения: Установите часы или дату
6. Ниже часов/даты: Установите заданную комнатную температуру для периода переключения

6.5 Обзор входа

В данном разделе дано общее описание функции для ECL Comfort серии 210 / 296 / 310. Представленные данные являются типичными и не зависят от варианта применения. Они могут отличаться от данных в вашем случае.

Обзор входов находится в общих настройках регулятора.

Данный обзор всегда должен показывать текущие температуры системы (только чтение).

MENU ☐☒	
Обзор входов:	
▶ Т нар.	-0.5 °C
Т комн.	24.5 °C
Т под. отопл.	49.6 °C
Т под. ГВС	50.3 °C
Т обратн.	24.6 °C



«Акк. Т нар.» означает «Аккумулятивная температура наружного воздуха» и является расчетным значением регулятора ECL Comfort.

6.6 Журнал

В данном разделе дано общее описание функции для ECL Comfort серии 210 / 296 / 310. Представленные данные являются типичными и не зависят от варианта применения. Они могут отличаться от данных в вашем случае.

Функция архива (история температур) дает возможность контролировать архивы дня, предыдущего дня, последних 2 дней, а также последних 4 дней для подключенных датчиков.

Для соответствующего датчика имеется дисплей архива, показывающий измеренную температуру.

Функция архива доступна только в «Общих настройках регулятора».

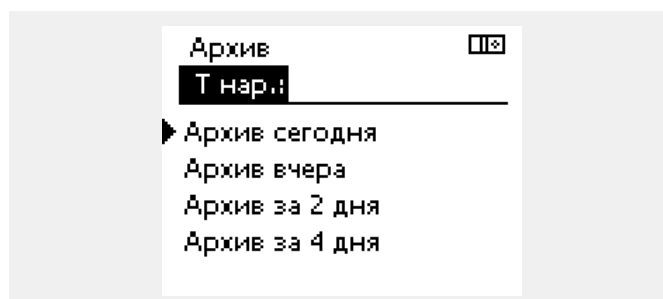
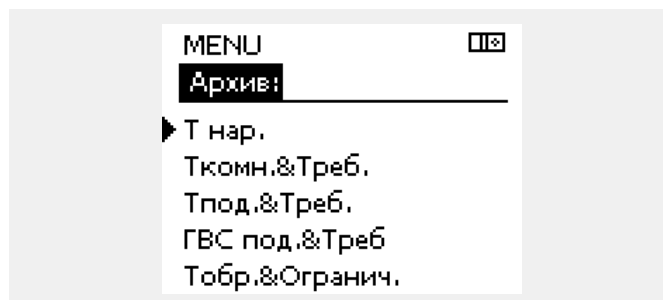

Пример 1:

Архив 1 дня для вчерашнего дня показывает изменение температуры наружного воздуха за последние 24 часа.



Пример 2:

Сегодняшний архив по текущей температуре подачи отопления, а также по заданной температуре.



Пример 3:

Вчерашний архив по температуре подачи ГВС, а также по заданной температуре.



6.7 Управление выходом

В данном разделе дано общее описание функции для ECL Comfort серии 210 / 296 / 310. Представленные данные являются типичными и не зависят от варианта применения. Они могут отличаться от данных в вашем случае.

Выбор выхода используется для отключения одного или нескольких управляемых компонентов. Это может также понадобиться в случае обслуживания.

Действие:	Цель:	Примеры:
	Выберите «MENU» на любом дисплее обзора	MENU
	Подтвердите	
	Выберите переключатель контуров в правом верхнем углу дисплея	
	Подтвердите	
	Выберите общие настройки регулятора	
	Подтвердите	
	Выберите «Выбор выхода»	
	Подтвердите	
	Выберите управляемый компонент	M1, P1 и т. д.
	Подтвердите	
	Выберите состояние управляемого компонента: Регулирующий клапан с электроприводом: АВТО, СТОП, ЗАКРЫТЬ, ОТКРЫТЬ Насос: АВТО, OFF, ON	
	Подтвердите изменение состояния	

Не забудьте изменить состояние обратно, после того как исчезнет необходимость в переключении.

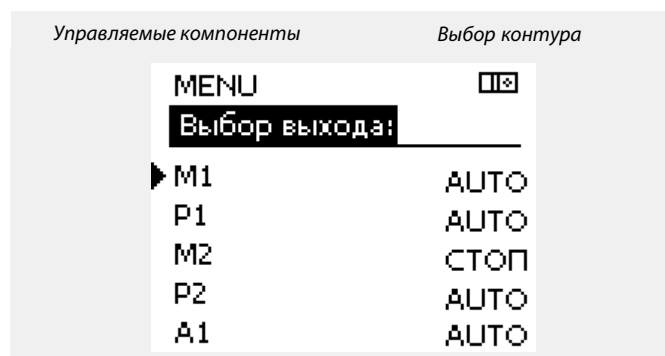

«Ручное управление» имеет более высокий приоритет, чем «Выбор выхода».

Если выбранный управляемый компонент (выход) не находится в состоянии «АВТО», то регулятор ECL Comfort не управляет соответствующим компонентом (например, насос или регулирующий клапан с электроприводом). Защита от замерзания выключена.

Если выбор выхода управляемого компонента активен, то в правой части индикатора режима на экране пользователя отображается символ «!».

Только A376.3:
Регулирующие клапаны с электроприводом M1, M2 и M3 управляются сигналами в 0-10 В (0–100%). Каждый из них можно установить на «АВТО» или «ВКЛ».

АВТО: Нормальное управление (0–100%)
ВКЛ: Сигнал в 0-10 В установлен на %-значение, заданного ниже индикации «ВКЛ».



Только A376.9 и A376.10:
«Расписание» в «Общих настройках регулятора» и регулируют выход O1, который, в свою очередь, регулирует релейный выход R5.

6.8 Функции ключа

Новое приложение	<p>Удалить приложение: Удаляет существующее приложение. Как только ключ ECL будет вставлен, можно выбрать другое приложение.</p>
Приложение	<p>Предоставляет обзор действующего приложения регулятора ECL. Снова нажмите на диск, чтобы выйти из обзора.</p>
Заводские	<p>Системные настройки: Системные настройки – это, помимо всего прочего, настройки связи, яркости дисплея и т. д.</p> <p>Пользовательские настройки: Пользовательские настройки – это заданная комнатная температура, заданная температура ГВС, расписание, график отопления, значения ограничения и т. д.</p> <p>Переход к заводским: Восстанавливает заводские настройки.</p>
Копировать	<p>В: Место копирования</p> <p>Системные настройки</p> <p>Пользовательские настройки</p> <p>Начать копирование</p>
Обзор ключа	<p>Предоставляет обзор вставленного ключа ECL. (Пример: A266 Вер. 2.30). Поверните диск для того, чтобы увидеть подтипы. Снова нажмите на диск, чтобы выйти из обзора.</p>

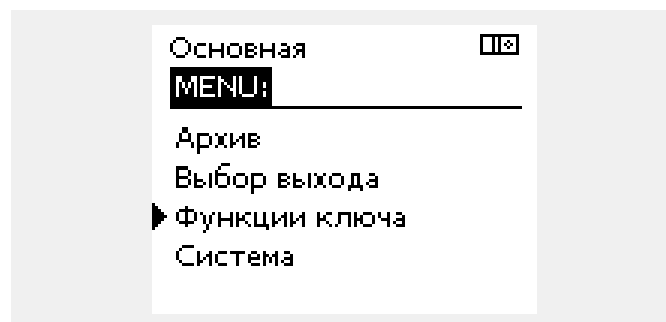

Более подробное описание того, как использовать индивидуальные «Функции ключа», можно также увидеть в пункте «Установка ключа приложения ECL».



«Обзор ключа» не предоставляет данные через ECA 30 / 31 о подтипах ключа приложения.



Ключ вставлен/не вставлен, описание:

Версии регулятора ECL Comfort 210 / 310 ниже 1.36:

- Выньте ключ приложения; в течение 20 минут настройки могут быть изменены.
- Подайте питание на регулятор **без** вставленного ключа приложения; в течение 20 минут настройки могут быть изменены.

Версии регулятора ECL Comfort 210 / 310 от 1.36 и выше:

- Выньте ключ приложения; в течение 20 минут настройки могут быть изменены.
- Подайте питание на регулятор **без** вставленного ключа приложения; настройки не могут быть изменены.

Версии регулятора ECL Comfort 296 от 1.58 и выше:

- Выньте ключ приложения; в течение 20 минут настройки могут быть изменены.
- Подайте питание на регулятор **без** вставленного ключа приложения; настройки не могут быть изменены.

6.9 Система

6.9.1 Версия ECL

В «версии ECL» приведен обзор данных, касающихся вашего электронного регулятора.

Сохраните эту информацию на случай, если вам придется связываться с организацией по сбыту продукции компании Danfoss по вопросу регулятора.

Информация о ключе приложения ECL находится в пунктах «Функции ключа» и «Обзор ключа».

Кодовый №:	Номер продажи и заказа Danfoss на регулятор
Оборудование:	Версия оборудования регулятора
Программа:	Версия программного обеспечения регулятора
Серийный №:	Уникальный номер отдельного регулятора
Дата производства:	Номер недели и год (НН.ГГГГ)

Пример, версия ECL

Система	□□
Версия ECL:	
▶ Кодовый N	087H3040
Прибор	B
Программа	10.50
N сборки	7475
Серийный N	5335

6.9.2 Расширение

ECL Comfort 310 / 310B:

В параметре «Расширение» дана информация о дополнительных модулях, если такие существуют. Например, модуль ECA 32.

6.9.3 Ethernet

ECL Comfort 296 / 310 / 310B have a Modbus/TCP communication interface that allows the ECL controller to be connected to an Ethernet network. This allows remote access to the ECL 296 / 310 / 310B controller based on standard communication infrastructures.

In 'Ethernet' it is possible to set up the required IP addresses.

6.9.4 Конфигурация портала

Регуляторы ECL Comfort 296 / 310 / 310B имеют интерфейс связи Modbus/TCP, позволяющий осуществлять контроль и управление регулятором ECL через ECL Портал.

Соответствующие параметры ECL Портал устанавливаются ниже.

6.9.5 Конфигурация M-bus

ECL Comfort 296 / 310 / 310B have an M-bus communication interface that allows energy meters to be connected as slaves.

M-bus related parameters are set here.

6.9.6 Тепловычислитель (теплосчетчик) и M-bus, общие сведения

Только регуляторы ECL Comfort 296 / 310 / 310B

При использовании ключа приложения в ECL Comfort 296 / 310 / 310B до 5 тепловычислителей может быть подключено к соединениям M-bus.



Сбор данных тепловычислителя с ECL Портал возможен без настройки конфигурации M-bus.

Соединение тепловычислителя может:

- ограничивать расход;
- ограничивать мощность;
- передавать данные тепловычислителя в систему ECL Портал через Ethernet и/или систему SCADA через Modbus.

Многие приложения с регулированием контура отопления, ГВС или охлаждения имеют возможность реагирования на данные тепловычислителя.

Для подтверждения того, что ключ приложения может быть установлен для реагирования на данные тепловычислителя: См. Контур > MENU > Настройка > Расход / энерг.

ECL Comfort 296 / 310 / 310B всегда может использоваться для контроля до 5 тепловычислителей.

ECL Comfort 296 / 310 / 310B действует в качестве ведущего устройства M-bus и должен настраиваться так, чтобы связываться с подсоединенными тепловычислителем(-ями). См. MENU > Общий регулятор > Система > M-bus конфиг.

Техническая информация:

- Данные M-bus основаны на стандарте EN-1434.
- Компания Danfoss рекомендует использовать тепловычислители с внешним питанием для предотвращения разряда батареи.

MENU > Общий регулятор > Система > M-bus конфиг.

Статус		Чтение
Контур	Диапазон настройки	Заводские настройки
-	-	-
Данные о текущей работе M-bus.		



ECL Comfort 296 / 310 / 310B вернется в состояние IDLE, если команды были выполнены. Шлюз используется для чтения тепловычислителя с помощью ECL Портал.

IDLE: Обычное состояние

INIT: Команда для инициации была активирована

SCAN: Команда для сканирования была активирована

GATEW: Команда шлюза была активирована

Руководство по эксплуатации ECL Comfort 310, приложение A376

MENU > Общий регулятор > Система > M-bus конфиг.

Скорость (битов в секунду)		5997
Контур	Диапазон настройки	Заводские настройки
-	300 / 600 / 1200 / 2400	300

Скорость связи между ECL Comfort 296 / 310 / 310B и тепловычислителем(-ями).



Обычно используется скорость 300 или 2400.
Если ECL Comfort 296 / 310 / 310B присоединены к ECL Портал, то рекомендуется использовать скорость передачи данных 2400 при условии, что тепловычислитель это допускает.

MENU > Общий регулятор > Система > M-bus конфиг.

Команда		5998
Контур	Диапазон настройки	Заводские настройки
-	NONE / INIT / SCAN / GATEW	NONE

Регуляторы ECL Comfort 296 / 310 / 310B являются ведущими устройствами по отношению к шине M-bus. Для проверки подсоединенных тепловычислителей можно активировать различные команды.



Время сканирования может составлять до 12 минут.
Если все тепловычислители обнаружены, команда может быть изменена с INIT на NONE.

NONE: Команды не активированы.

INIT: Инициация активирована.

SCAN: Активировано сканирование для того, чтобы найти присоединенные тепловычислители. Регулятор ECL Comfort 296 / 310 / 310B определяет адреса M-bus до 5 присоединенных тепловычислителей и размещает их автоматически в разделе «Тепловычислители». Подтвержденный адрес расположен за «Тепловычислитель 1 (2, 3, 4, 5)»

GATEW: Регуляторы ECL Comfort 296 / 310 / 310B работают как шлюзы между тепловычислителями и ECL Портал. Используется только по назначению.

MENU > Общий регулятор > Система > M-bus конфиг.

Тепловычислитель 1 (2, 3, 4, 5) M-bus адрес		6000
Контур	Диапазон настройки	Заводские
-	0 - 255	255

Заданный или подтвержденный адрес тепловычислителя 1 (2, 3, 4, 5).

0: Обычно не используется

1 - 250: Действующие адреса M-bus

251 - 254: Специальные функции. Используйте только адрес M-bus 254, если подсоединен один тепловычислитель.

255: Не используется

Руководство по эксплуатации ECL Comfort 310, приложение A376

MENU > Общий регулятор > Система > M-bus конфиг.

Тепловыч. 1 (2, 3, 4, 5) Тип		6001
Контур	Диапазон настройки	Заводские
-	0 - 4	0

Выбор диапазона данных из блока данных M-bus.

- 0:** Небольшой набор данных, небольшие устройства
- 1:** Небольшой набор данных, крупные устройства
- 2:** Крупный набор данных, небольшие устройства
- 3:** Крупный набор данных, крупные устройства
- 4:** Только данные объема и энергии (пример: импульс HydroPort)



Примеры данных:

0:
Температура подачи, температура обратки, расход, мощность, акк. объем, акк. мощность.

3:
Температура подачи, температура обратки, расход, мощность, акк. объем, акк. мощность, тариф 1, тариф 2.

Более подробные сведения приведены также в «Инструкции, ECL Comfort 210 / 310, описание коммуникаций».

Подробное описание «Типа» см. в Приложении.

MENU > Общий регулятор > Система > M-bus конфиг.

Тепловычислитель 1 (2, 3, 4, 5) Время сканирования		6002
Контур	Диапазон настройки	Заводские
-	1 - 3600 с	60 с

Установка времени сканирования для получения данных о подсоединенных тепловычислителях.



Если тепловычислитель работает от аккумулятора, время сканирования должно быть установлено до самого высокого значения для того, чтобы предотвратить слишком быстрый разряд аккумулятора.

И наоборот, если функция ограничения подачи/мощности используется в ECL Comfort 310, время сканирования должно быть установлено низким для того, чтобы получить быстрое ограничение.

MENU > Общий регулятор > Система > M-bus конфиг.

Тепловычислитель 1 (2, 3, 4, 5) ID		Чтение
Контур	Диапазон настройки	Заводские
-	-	-

Данные о серийном номере тепловычислителя.

MENU > Общий регулятор > Система > Тепловычислители

Тепловычислитель 1 (2, 3, 4, 5)		Чтение
Контур	Диапазон настройки	Заводские
-	0 - 4	0

Данные с текущего тепловычислителя, например, о ID, температуре, расходе/объеме, мощности/энергии. Отображаемые данные зависят от настроек, выполненных в меню «M-bus конфиг.».

6.9.7 Обзор прозрачного входа

Отображаются измеряемые температуры, состояние входа и напряжения.

Кроме того, можно выбрать обнаружение сбоев для активированных входов температур.

Контроль датчиков:

Выберите датчик, измеряющий температуру, например, S5. Если диск нажат, то в выбранной линии появляется увеличительное стекло . Теперь температура S5 находится под контролем.

Индикация аварийного сигнала:

В случае отсоединения или короткого замыкания соединения датчика температуры или сбоя самого датчика активируется функция тревоги.

В параметре «Необработанные входн. данные» при неисправности рассматриваемого температурного датчика отображается символ сигнализации .

Сброс аварийного сигнала:

Выберите датчик (S номер), аварийный сигнал которого вы хотите сбросить. Нажмите диск. Увеличительное стекло и символы сигнализации исчезают.

При повторном нажатии диска функция контроля восстанавливается.



Диапазон измерений входов датчика температуры составляет от -60 до 150 °С.

В случае выхода из строя датчика температуры или его соединения отображается значение « - - ».

В случае замыкания датчика температуры или его соединения отображается значение « - - - ».

6.9.8 Смещение датчика (новые функции в версии ПО 1.59)

Измеренная температура может быть отрегулирована со смещением для компенсации сопротивления кабеля или не оптимального положения места для датчика температуры. Отрегулированная температура отображается в пункте «Необработанные» и «Обзор входов».

Общий регулятор > Система > Смещение датчика

Датчик 1 . . . (датчик температуры)		
Контур	Диапазон настройки	Заводские настройки
	*	*
Установка смещения измеренной температуры.		

Положительное значение смещения: Значение температуры увеличивается

Отрицательное значение смещения: Значение температуры уменьшается

6.9.9 Дисплей

Подсветка (яркость дисплея)		60058
<i>Контур</i>	<i>Диапазон настройки</i>	<i>Заводские</i>
<input type="checkbox"/>	0 ... 10	5
Отрегулируйте яркость дисплея.		

0: Слабая подсветка.

10: Сильная подсветка.

Контрастность (контрастность дисплея)		60059
<i>Контур</i>	<i>Диапазон настройки</i>	<i>Заводские</i>
<input type="checkbox"/>	0 ... 10	3
Отрегулируйте контрастность дисплея.		

0: Низкая контрастность.

10: Высокая контрастность.

6.9.10 Коммуникация
MENU > Общие настройки регулятора > Коммуникация

Modbus адрес.		38
<i>Контур</i>	<i>Диапазон</i>	<i>Заводская</i>
<input type="checkbox"/>	1 ... 247	1
<i>Если регулятор входит в сеть Modbus, установите здесь адрес Modbus.</i>		

1 ... 247: Назначьте адрес Modbus из указанного диапазона установки.

Руководство по эксплуатации ECL Comfort 310, приложение A376

ECL485 адр. (адрес ведущего/ведомого устройства)		2048
<i>Контур</i>	<i>Диапазон настройки</i>	<i>Заводские</i>
<input type="checkbox"/> <input type="checkbox"/>	0 ... 15	15
<p><i>Данная настройка используется, если большее количество регуляторов работает в одной и той же системе ECL Comfort (связанные через шину связи ECL 485) и/или подключены блоки дистанционного управления (ECA 30 / 31).</i></p>		

- 0:** Регулятор работает в качестве ведомого. Ведомый регулятор получает информацию о температуре наружного воздуха (S1), системном времени и сигнал потребности в ГВС у ведущего регулятора.
- 1 ... 9:** Регулятор работает в качестве ведомого. Ведомый регулятор получает информацию о температуре наружного воздуха (S1), системном времени и сигнал потребности в ГВС у ведущего регулятора. Ведомый регулятор отправляет информацию о заданной температуре подачи в ведущий регулятор.
- 10 ... 14:** Зарезервировано.
- 15:** Шина связи ECL 485 работает. Регулятор является ведущим. Ведущий регулятор отправляет информацию о температуре наружного воздуха (S1) и системном времени. Соединенные блоки дистанционного управления (ECA 30 / 31) получают питание.

Регуляторы ECL Comfort могут соединяться с помощью шины связи ECL 485 для создания более крупной системы (шина связи ECL 485 может соединять макс. 16 устройств).

Каждому ведомому регулятору должен быть присвоен собственный адрес (1 ... 9).

Тем не менее, несколько ведомых регуляторов могут иметь адрес 0, если они только получают информацию о температуре наружного воздуха и системном времени (приемники).

Сервис pin		2150
<i>Контур</i>	<i>Диапазон настроек</i>	<i>Заводские</i>
<input type="checkbox"/> <input type="checkbox"/>	0 / 1	0
<p><i>Данный параметр используется только для установки связи с шиной Modbus.</i></p> <p>Не применимо в настоящий момент, и зарезервировано на будущее!</p>		



Общая длина кабеля макс. в 200 м (все устройства включая внутреннюю шину связи ECL 485) не должна превышать. Длина кабеля более 200 м может повысить чувствительность к шуму (EMC).



В системе с ВЕДУЩИМ/ВЕДОМЫМ регулятором допускается только один ВЕДУЩИЙ регулятор с адресом 15.

Если по ошибке существует более одного ВЕДУЩЕГО регулятора в системе шины связи ECL 485, надо выбрать, какой регулятор будет ВЕДУЩИМ. Измените адрес остальных регуляторов. Работа системы с более чем одним ВЕДУЩИМ регулятором будет нестабильной.



В ВЕДУЩЕМ регуляторе адрес в поле «ECL 485 адрес (адрес ведущего/ведомого устройства)», номер ID 2048, должен быть всегда 15.

Внеш. сброс		2151
<i>Контур</i>	<i>Диапазон установки</i>	<i>Заводская</i>
<input type="checkbox"/>	0 / 1	0
<i>Данный параметр используется только для установки связи с шиной Modbus.</i>		

0: Сброс не активирован.

1: Сброс.

6.9.11 Язык

Язык		2050
<i>Контур</i>	<i>Диапазон</i>	<i>Заводская</i>
<input type="checkbox"/>	English / местный	English
<i>Выберите нужный язык.</i>		



Местный язык выбирается во время установки. При необходимости сменить местный язык приложение необходимо переустановить. Тем не менее, переключение между местным и английским языком доступно всегда.

7.0 Дополнительно

7.1 Порядок настройки ECA 30

ECA 30 (кодový № 087H3200) – это блок дистанционного управления со встроенным датчиком комнатной температуры.

ECA 31 (кодový № 087H3201) – это блок дистанционного управления со встроенным датчиком комнатной температуры и датчиком влажности (относительная влажность).

Датчик температуры наружного воздуха комнаты может быть подсоединен к обоим типам для замены встроенного датчика. Датчик температуры наружного воздуха комнаты должен опознаваться при подаче питания на ECA 30.

Соединения: См. раздел «Электрические соединения».

Макс. два блока ECA 30 могут быть подсоединены к одному регулятору ECL или системе (ведущий-ведомый), состоящей из нескольких регуляторов ECL, соединенных с одной шиной ECL 485. В системе «ведущий-ведомый» только один из регуляторов ECL является ведущим. ECA 30 может, помимо прочего, быть установлен:

- для дистанционного контроля и регулировки регулятора ECL;
- для измерения комнатной температуры и влажности (ECA 31);
- для временного увеличения периода комфорта/экономии.

После загрузки приложения в регулятор ECL Comfort блок дистанционного управления ECA 30 примерно через одну минуту выдаст запрос «Копировать приложение». Подтвердите его, чтобы загрузить приложение в ECA 30.

Структура меню

Структура меню ECA 30– это «ECA MENU» и меню ECL, скопированные из регулятора ECL Comfort.

ECA MENU содержит:

- ECA Настройка
- ECA Система
- ECA Заводские

ECA Настройка: Регулировка смещения измеренной комнатной температуры.

Регулировка смещения относительной влажности (только ECA 31).

ECA Система: Настройки дисплея, связи, переключения и информация о версии.

ECA Заводские: Удаление всех приложений в ECA 30, восстановление заводских настроек, переустановка адреса ECL и обновление версии.

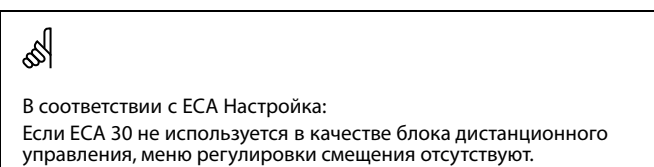
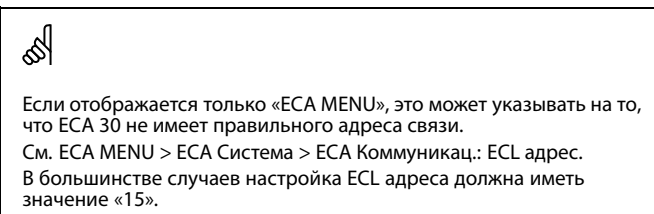
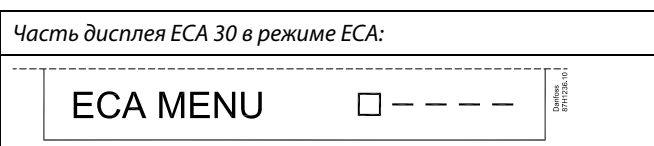
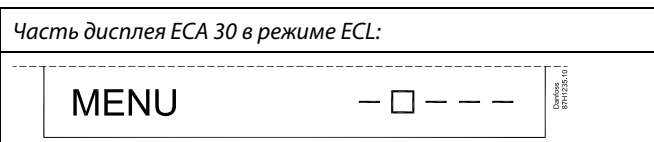

Руководство по эксплуатации ECL Comfort 310, приложение A376

Меню ECL, как описано выше, являются меню для регулятора ECL.

Большинство настроек, выполненных непосредственно в регуляторе ECL, может быть установлено также с помощью ECA 30.



Все настройки могут быть видны, даже если ключ приложения не вставлен в регулятор ECL.
Для изменения настроек ключ приложения должен быть вставлен.

Обзор ключа (MENU > «Общие настройки регулятора» > «Функции ключа») не показывает приложений ключа.



ECA 30 отображает данную информацию (X на символе ECA 30), если приложение в регуляторе ECL не сочетается с ECA 30:

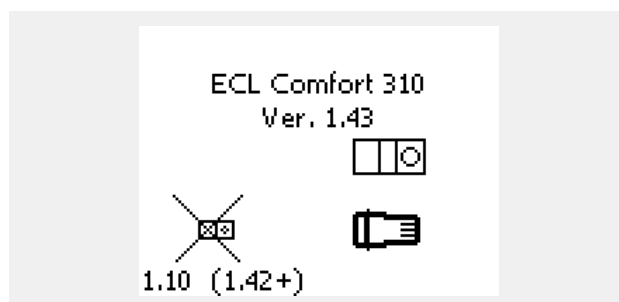

В примере 1.10 – это текущая версия, а 1.42 – требуемая версия.



Часть дисплея ECA 30:



Данный дисплей указывает на то, что приложение не было загружено или связь с регулятором ECL (ведущим устройством) не работает надлежащим образом.
X на символе регулятора ECL указывает на неверную установку адресов связи.



Часть дисплея ECA 30:



Более новые версии ECA 30 отображают номер адреса подключаемого регулятора ECL Comfort.
Номер адреса может быть изменен в меню ECA.
Автономный регулятор ECL имеет адрес 15.

Руководство по эксплуатации ECL Comfort 310, приложение A376

Если ECA 30 находится в режиме ECA MENU, то отображаются дата и измеренная комнатная температура.

ECA MENU > ECA Настройка > ECA Датчик

Отклон. Т комн.	
Диапазон настройки	Заводские
-10.0 ... 10.0 K	0.0 K
<i>Измеренная комнатная температура может быть изменена несколькими значениями в Кельвинах. Измененное значение используется контуром отопления в регуляторе ECL.</i>	

Отрицательное значение: Указанная комнатная температура ниже.

0.0 K: Нет изменений измеренной комнатной температуры.

Положительное значение: Указанная комнатная температура выше.

Пример:	
Отклон. Т комн.:	0.0 K
Отображенная комнатная температура:	21.9 °C
Отклон. Т комн.:	1.5 K
Отображенная комнатная температура:	23.4 °C

ECA MENU > ECA Настройка > ECA Датчик

Отклон. влажн. (только ECA 31)	
Диапазон настройки	Заводские
-10.0 ... 10.0 %	0.0 %
<i>Измеренная относительная влажность может быть изменена несколькими значениями в %. Измененное значение используется приложением в регуляторе ECL.</i>	

Отрицательное значение: Указанная относительная влажность ниже.

0.0 %: Нет изменений измеренной относительной влажности.

Положительное значение: Указанная относительная влажность выше.

Пример:	
Отклон. влажн.:	0.0 %
Отображенная относительная влажность:	43.4 %
Отклон. влажн.:	3.5 %
Отображенная относительная влажность:	46.9 %

ECA MENU > ECA Система > ECA Дисплей

Подсветка (яркость дисплея)	
Диапазон настройки	Заводские
0 ... 10	5
<i>Отрегулируйте яркость дисплея.</i>	

0: Слабая подсветка.

10: Сильная подсветка.

ECA MENU > ECA Система > ECA Дисплей

Контрастность (контрастность дисплея)	
Диапазон настройки	Заводские
0 ... 10	3
Отрегулируйте контрастность дисплея.	

- 0:** Низкая контрастность.
- 10:** Высокая контрастность.

ECA MENU > ECA Система > ECA Дисплей

Исп. как внешн.	
Диапазон настройки	Заводские
ВЫКЛ / ВКЛ	*)
ECA 30 / 31 может работать в качестве простого или обычного блока дистанционного управления для регулятора ECL.	

- ВЫКЛ:** Простой блок дистанционного управления, отсутствие сигнала комнатной температуры.
- ВКЛ:** Блок дистанционного управления, имеется сигнал комнатной температуры.
- *):** В ином случае в зависимости от выбранного приложения.

Если установлено ВЫКЛ: ECA menu показывает дату и время.

Если установлено ВКЛ: ECA menu показывает дату и комнатную температуру (и относительную влажность для ECA 31).

ECA MENU > ECA Система > ECA Коммуникац.

Адрес ведомого (адрес ведомого)	
Диапазон настройки	Заводские настройки
A / B	A
Настройка «Адрес ведомого» связана с настройкой «ECA адрес» в регуляторе ECL. В регуляторе ECL можно сделать выбор, от какого блока ECA 30 получать сигнал комнатной температуры.	

- A:** ECA 30 имеет адрес A.
- B:** ECA 30 имеет адрес B.

Для установки приложения в регуляторе ECL Comfort 210 / 310 «Адрес ведомого» должен иметь значение A.

Если два блока ECA 30 подключены к одной и той же системе шины ECL 485, «Адрес ведомого» должен иметь значение «A» в одном блоке ECA 30 и значение «B» в другом.

Руководство по эксплуатации ECL Comfort 310, приложение A376

ECA MENU > ECA Система > ECA Коммуникац.

Адрес подключ. (Адрес подключения)	
Диапазон настройки	Заводские
1 ... 9 / 15	15
Настройка адреса, с которым должна быть установлена связь регулятора ECL.	

1 .. 9: Водомые регуляторы.

15: Ведущий регулятор.



ECA 30 может быть установлен в системе шины ECL 485 (ведущий-ведомый) для обеспечения связи со всеми регуляторами ECL поочередно.



Пример:

Адрес подключ. = 15:	Регулятор ECA 30 связывается с ведущим регулятором ECL.
Адрес подключ. = 2:	Регулятор ECA 30 связывается с регулятором ECL с адресом 2.



Должен иметься ведущий регулятор для того, чтобы пересылать время и дату.



Регулятор ECL Comfort 210 / 310, тип В (без дисплея и диска) не может быть назначен на адрес 0 (ноль).

ECA MENU > ECA Система > ECA переключ.

Переопр. адрес (Переопределить адрес)	
Диапазон настройки	Заводские
ВЫКЛ / 1 ... 9 / 15	ВЫКЛ
Функция «Переключение» (до расширенного периода комфорта, экономии или праздников) должна обращаться к рассматриваемому регулятору ECL.	

ВЫКЛ: Переключение невозможно.

1 .. 9: Адрес ведомого регулятора для переключения.

15: Адрес ведущего регулятора для переключения.



Функции переключения:	Расширенный режим экономии:	
	Расширенный режим комфорта:	
	Праздники вне дома:	
	Праздники дома:	



Переключение с помощью настроек ECA 30 отменяется, если регулятор ECL Comfort переходит в режим праздников или переключен в другой режим, отличный от запланированного в расписании.



Рассматриваемый контур для переключения регулятора ECL должен находиться в запланированном режиме. См. также параметр «Переопр. схему».

ECA MENU > ECA Система > ECA перекл.

Переопр. схему	
Диапазон настройки	Заводские
ВЫКЛ / 1 ... 4	ВЫКЛ

Функция «Переключение» (до расширенного периода комфорта, экономии или праздника) должна быть адресована рассматриваемому контуру отопления.

ВЫКЛ: Контур отопления не выбран для переключения.

1 ... 4: Номер контура отопления проверяется.

Рассматриваемый контур для переключения регулятора ECL должен находиться в запланированном режиме. См. также параметр «Переопр. адрес».

Пример 1:

(Один регулятор ECL и один ECA 30)		
Переключение контура отопления 2:	Установить «Адрес подключ.» равным 15	Установить «Переопр. схему» равным 2

Пример 2:

(Несколько регуляторов ECL и один ECA 30)		
Переключение контура отопления 1 в регуляторе ECL с адресом 6:	Установить «Адрес подключ.» равным 6	Установить «Переопр. схему» равным 1

Краткое руководство по «ECA 30 в режиме переключения»:

1. Выберите «ECA MENU»
2. Переместите курсор на символ «Часы»
3. Выберите символ «Часы»
4. Выберите одну из 4 функций переключения
5. Под символом переключения: Установите часы или дату
6. Ниже часов/даты: Установите заданную комнатную температуру для периода переключения

ECA MENU > ECA Система > Версия ECA

Версия ECA (только чтение), примеры	
Кодовый N	087H3200
Прибор	A
Прогр. обеспечение	1.42
№ сборки	5927
Серийный N	13579
Дата произв.	23.2012

ECA 30 :

15	Адрес подключения (ведущее устройство: 15, ведомые устройства: 1–9)
----	---

Данные о версии ECA полезны в сервисных случаях.

Руководство по эксплуатации ECL Comfort 310, приложение A376

ECA MENU > ECA заводские > ECA очистить

Стереть все (стереть все приложения)

Сотрите все приложения, которые установлены в ECA 30.
После этого все приложения могут быть снова загружены.

НЕТ: Процедура стирания не выполнена.

ДА: Процедура стирания выполнена (подождите 5 с).



После процедуры стирания на дисплее отобразится «Копировать приложение». Выберите «Да».
Далее приложение будет загружено из регулятора ECL.
Отобразится строка загрузки.

ECA MENU > ECA заводские > ECA отказ

Восстановить

ECA 30 настраивается обратно на заводские настройки.

Изменившиеся настройки после процедуры восстановления:

- Отклон. Т комн.
- Отклон. влажн. (ECA 31)
- Подсветка
- Контрастность
- Исп. как внешн.
- Адрес ведомого
- Адрес подключ.
- Переопр. адрес
- Переопр. схему
- Режим переключения
- Конечное время режима переключения

НЕТ: Процедура восстановления не выполнена.

ДА: Процедура восстановления выполнена.

ECA MENU > ECA заводские > Сброс адр. ECL

Сброс адр. ECL (Сброс адреса ECL)

Если ни один из соединенных регуляторов ECL Comfort не имеет адреса 15, то ECA 30 может настроить все подсоединенные регуляторы ECL на шине ECL 485 обратно на адрес 15.

НЕТ: Процедура сброса не выполнена.

ДА: Процедура сброса выполнена (подождите 10 с).



Обнаружен адрес регулятора ECL, относящийся к шине ECL 485: MENU > «Общие настройки регулятора» > «Система» > «Коммуникации» > «ECL 485 адр.»



«Сброс адр. ECL» не может быть активирован, если один или несколько подключенных регуляторов ECL Comfort имеют адрес 15.



В системе с ВЕДУЩИМ/ВЕДОМЫМ регулятором допускается только один ВЕДУЩИЙ регулятор с адресом 15.

Если по ошибке существует более одного ВЕДУЩЕГО регулятора в системе шины связи ECL 485, надо выбрать, какой регулятор будет ВЕДУЩИМ. Измените адрес остальных регуляторов. Работа системы с более чем одним ВЕДУЩИМ регулятором будет нестабильной.

ECA MENU > ECA заводские > Обнов. версии

Обнов. версии

Версия (программа) ECA 30 / 31 может быть обновлена. Версия поставляется с ключом приложения ECL, если версия ключа, по крайней мере, 2.xx. Если новая версия не доступна, будет отображен символ ключа приложения с X.

НЕТ: Процедура обновления не выполнена.

ДА: Процедура обновления выполнена.



ECA 30 / 31 автоматически проверяет, имеются ли новые версии по ключу приложения регулятора ECL Comfort. ECA 30 / 31 автоматически обновляется при загрузке нового приложения регулятора ECL Comfort.

ECA 30 / 31 не обновляется автоматически, если он подключен к регулятору ECL Comfort с загруженным приложением. Ручное обновление возможно всегда.



Краткое руководство по «ECA 30 / 31 в режиме переключения»:

1. Выберите «ECA MENU»
2. Переместите курсор на символ «Часы»
3. Выберите символ «Часы»
4. Выберите одну из 4 функций переключения
5. Под символом переключения: Установите часы или дату
6. Ниже часов/даты: Установите заданную комнатную температуру для периода переключения

7.2 Функция переключения

Регуляторы ECL 210 / 296 / 310 могут получать сигнал с целью блокировки автоматического управления существующего графика. Сигнал блокировки автоматического управления может быть от переключателя или контактной группы реле.

Можно выбирать различные режимы блокировки автоматического управления в зависимости от типа ключа приложения.

Режимы блокировки автоматического управления: «КОМФОРТ», «ЭКОНОМ», «Защита от замерзания» и «Постоянная температура».

- «КОМФОРТ» также называют нормальной температурой отопления.
- «ЭКОНОМ» также может называться сниженным отоплением или остановкой отопления.
- «Постоянная температура» является требуемой температурой подачи, устанавливаемой в меню «Температура подачи».
- «Защита от замерзания» полностью прекращает отопление.

Блокировка автоматического управления с использованием переключателя блокировки автоматического управления или контактной группы реле возможно, когда ECL 210 / 296 / 310 находится в режиме работы по графику (часы).

Пример, переключатель блокировки автоматического управления подключен к S8:

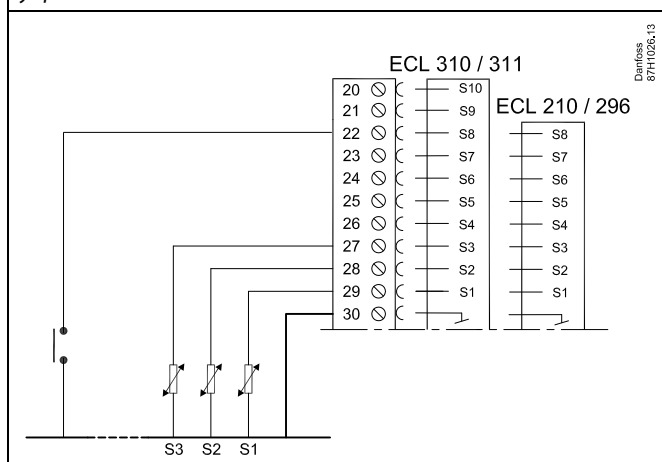

Пример, реле блокировки автоматического управления подключено к S8:

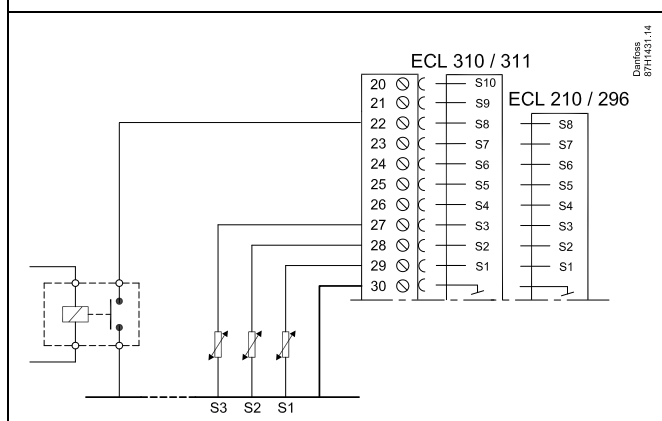

Пример 1

ECL в режиме «ЭКОНОМ», но в режиме «КОМФОРТ» при блокировке автоматического управления.

Выберите неиспользуемый вход, например, S8. Подключите переключатель блокировки автоматического управления или контактную группу реле блокировки автоматического управления.

Настройки в ECL:

1. Выберите контур > MENU > Настройка > Приложение > Внеш. вход:
Выберите вход S8 (пример схемы электрических соединений)
2. Выберите контур > MENU > Настройка > Приложение > Тип режима:
Выберите «КОМФОРТ»
3. Выберите контур > MENU > График:
Выберите все дни недели
Установите «Старт 1» равным 24.00 (это отключает режим «КОМФОРТ»)
Выйдите из меню и подтвердите, нажав «Сохранить»
4. Не забудьте установить рассматриваемый контур в режим работы по графику («Часы»).

Результат: Когда переключатель блокировки автоматического управления (или контактная группа реле) включен, ECL 210 / 296 / 310 работает в режиме «КОМФОРТ».

Когда переключатель блокировки автоматического управления (или контактная группа реле) выключен, ECL 210 / 296 / 310 работает в режиме «ЭКОНОМ».

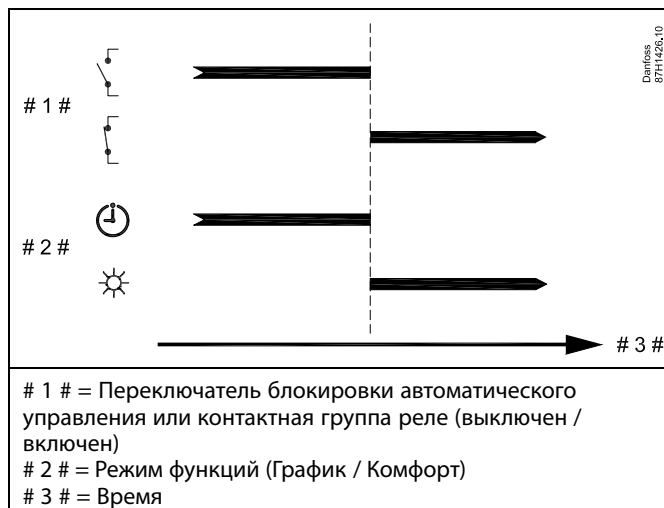

Пример 2

ECL в режиме «КОМФОРТ», но в режиме «ЭКОНОМ» при блокировке автоматического управления.

Выберите неиспользуемый вход, например, S8. Подключите переключатель блокировки автоматического управления или контактную группу реле блокировки автоматического управления.

Настройки в ECL:

1. Выберите контур > MENU > Настройка > Приложение > Внеш. вход:
Выберите вход S8 (пример схемы электрических соединений)
2. Выберите контур > MENU > Настройка > Приложение > Тип режима:
Выберите «ЭКОНОМ»
3. Выберите контур > MENU > График:
Выберите все дни недели
Установите «Старт 1» равным 00.00
Установите «Стоп 1» равным 24.00
Выйдите из меню и подтвердите, нажав «Сохранить»
4. Не забудьте установить рассматриваемый контур в режим работы по графику («Часы»).

Результат: Когда переключатель блокировки автоматического управления (или контактная группа реле) включен, ECL 210 / 296 работает в режиме «ЭКОНОМ».

Когда переключатель блокировки автоматического управления (или контактная группа реле) выключен, 210 / 296 / 310 работает в режиме «КОМФОРТ».

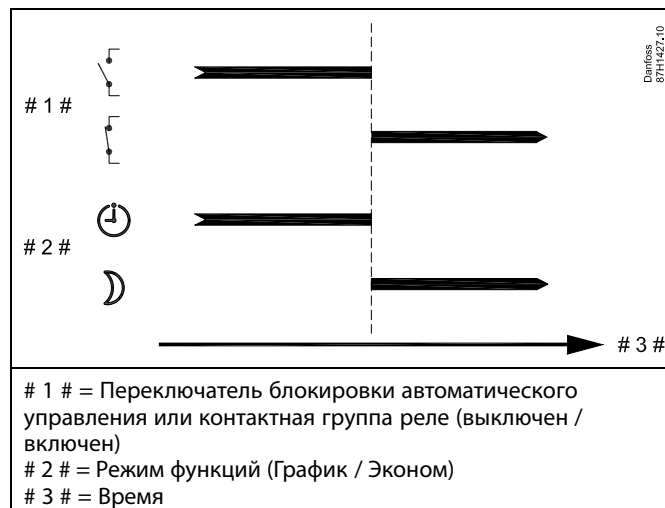

Пример 3

Недельный график для здания устанавливается с помощью периодов комфорта: понедельник - пятница 07.00 - 17.30. Иногда по вечерам или на выходных проводятся совещания групп.

Устанавливается переключатель блокировки автоматического управления, и отопление должно быть включено (режим «КОМФОРТ»), пока включен переключатель.

Выберите неиспользуемый вход, например, S8. Подсоедините переключатель блокировки автоматического управления.

Настройки в ECL:

1. Выберите контур > MENU > Настройка > Приложение > Внеш. вход:
Выберите вход S8 (пример схемы электрических соединений)
2. Выберите контур > MENU > Настройка > Приложение > Тип режима:
Выберите «КОМФОРТ»
3. Не забудьте установить рассматриваемый контур в режим работы по графику («Часы»).

Результат: Когда переключатель блокировки автоматического управления (или контактная группа реле) включен, ECL 210 / 296 / 310 работает в режиме «КОМФОРТ».

Когда переключатель блокировки автоматического управления выключен, ECL 210 / 296 / 310 работает в соответствии с графиком.

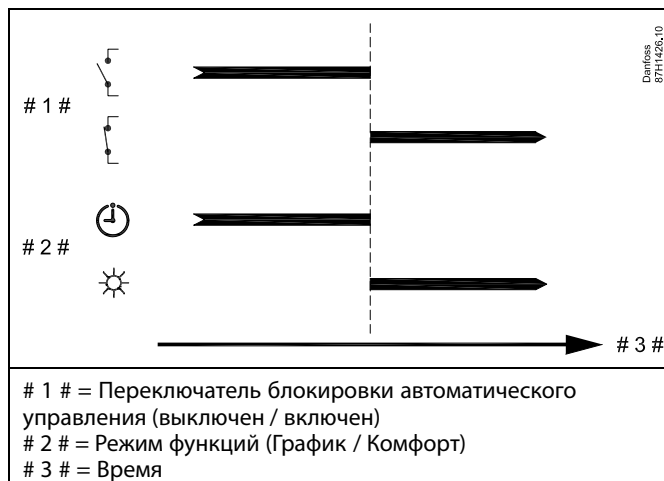

Пример:

Недельный график для здания устанавливается с помощью периодов комфорта для всех дней недели: 06.00 - 20.00. Иногда требуемая температура подачи должна быть постоянной на уровне 65 °С.

Устанавливается реле блокировки автоматического управления, и температура подачи должна составлять 65 °С, пока реле блокировки автоматического управления включено.

Выберите неиспользуемый вход, например, S8. Соедините контакты реле блокировки автоматического управления.

Настройки в ECL:

- Выберите контур > MENU > Настройка > Приложение > Внеш. вход:
Выберите вход S8 (пример схемы электрических соединений)
- Выберите контур > MENU > Настройка > Приложение > Тип режима:
Выберите «Пост. Т»
- Выберите контур > MENU > Настройка > Т подачи > Треб Т (ID 1x004):
Установите значение равным 65 °С
- Не забудьте установить рассматриваемый контур в режим работы по графику («Часы»).

Результат: Когда реле блокировки автоматического управления будет включено, ECL 210 / 296 / 310 начнет работу в режиме «Пост. Т» и будет контролировать температуру подачи 310 °С.

Когда реле блокировки автоматического управления выключено, ECL 210 / 296 / 310 работает в соответствии с графиком.

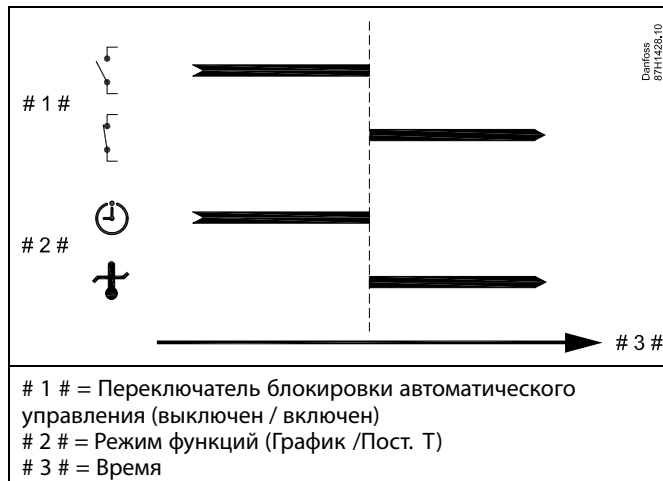

7.3 Несколько регуляторов в одной системе

Если регуляторы ECL Comfort соединены с помощью шины связи ECL 485 (тип кабеля: 2 х витая пара), ведущий регулятор будет пересылать ведомым регуляторам следующие сигналы:

- температура наружного воздуха (измеряемая S1);
- время и дата;
- нагрев / загрузка бака ГВС.

Более того, ведущий регулятор может получать данные о:

- требуемой температуре подачи (запрос) от ведомых регуляторов;
- и (как и от регулятора ECL версии 1.48) нагреве / загрузке бака ГВС в ведомых регуляторах.

Ситуация 1:

ВЕДОМЫЕ регуляторы: Как использовать сигнал о температуре наружного воздуха, отправленный с ВЕДУЩЕГО регулятора

Ведомые регуляторы только получают информацию о температуре наружного воздуха и дате/времени.

ВЕДОМЫЕ регуляторы:

Измените заводскую настройку с адреса 15 на адрес 0.

- В выберите «Система > Коммуникации > ECL485 адр.»

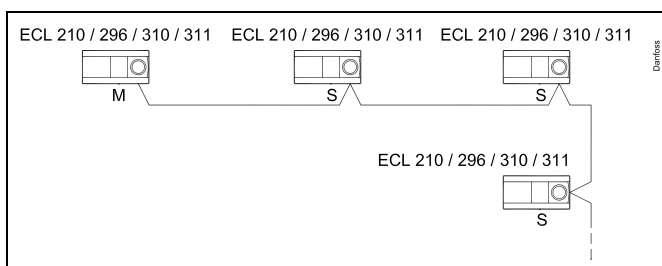

Кабель шины ECL 485

Максимальная рекомендуемая длина шины ECL 485 рассчитывается следующим образом:

200 м минус «Общая длина всех кабелей ввода всех регуляторов в системе «ведущий-ведомый»»

Простой пример для общей длины всех кабелей ввода, 3 х ECL:

1 х ECL	Датчик температуры наружного воздуха:	15 м
3 х ECL	Датчик температуры подачи:	18 м
3 х ECL	Датчик температуры обратки:	18 м
3 х ECL	Датчик комнатной температуры:	30 м
Всего:		81 м

Максимальная рекомендуемая длина шины ECL 485:
200 м – 81 м = 119 м

ECL 485 адр. (адрес ведущего/ведомого устройства)		2048
Контур	Диапазон настройки	Выберите
<input type="checkbox"/>	0 ... 15	0



В системе с ВЕДУЩИМИ/ВЕДОМЫМИ регуляторами допускается только один ВЕДУЩИЙ регулятор с адресом 15.

Если по ошибке существует более одного ВЕДУЩЕГО регулятора в системе шины связи ECL 485, надо выбрать, какой регулятор будет ВЕДУЩИМ. Измените адрес остальных регуляторов. Однако работа системы с более чем одним ВЕДУЩИМ регулятором будет нестабильной.



В ВЕДУЩЕМ регуляторе адрес в «ECL 485 адр. (адрес ведущего/ведомого устройства)», идент. № 2048, всегда должен равняться 15.

Навигация:

- В выберите «Система > Коммуникации > ECL485 адр.»

ВЕДОМЫЙ регулятор должен быть настроен на другой адрес (не 15):

Навигация:

- В выберите «Система > Коммуникации > ECL485 адр.»



Функция «Смещение» со значением используется только в ведущем регуляторе

Руководство по эксплуатации ECL Comfort 310, приложение A376

Случай 2:

ВЕДОМЫЙ регулятор: Как реагировать на команды нагрева / загрузки бака ГВС, отправленные с ВЕДУЩЕГО регулятора

Ведомое устройство получает информацию о нагреве/загрузке бака ГВС в ведущем регуляторе, и его можно настроить на закрытие выбранного контура нагрева.

Версии 1.48 регулятора ECL (с августа 2013 г.):

Ведущее устройство получает данные о нагреве/ загрузке бака ГВС ведущего регулятора, а также ведомых устройств системы. Данный статус пересылается всем регуляторам ECL в системе, и каждый контур отопления может быть настроен на выключение отопления.

ВЕДОМЫЙ регулятор:

Установите заданную функцию:

- В контуре 1/контуре 2 выберите Настройка > Приложение > Приоритет ГВС:

Приоритет ГВС (закрытый клапан / норм. работа)		11052 / 12052
Контур	Диапазон настройки	Выберите
1 / 2	ВЫКЛ / ВКЛ	ВЫКЛ / ВКЛ

ВЫКЛ: Во время регулирования нагрева/загрузки ГВС в системе «ведущий-ведомый» регулирование температуры подачи не изменяется.

ВКЛ: Клапан в контуре отопления закрыт в ходе нагрева/загрузки ГВС в системе «ведущий-ведомый».

Ситуация 3:

ВЕДОМЫЙ регулятор: Как использовать сигнал о температуре наружного воздуха и отправлять информацию о требуемой температуре подачи назад в ВЕДУЩИЙ регулятор

Ведомый регулятор получает информацию о температуре наружного воздуха и дате/времени. Ведущий регулятор получает информацию о требуемой температуре подачи от ведомых регуляторов с адресом от 1 до 9:

ВЕДОМЫЙ регулятор:

- В  выберите Система > Коммуникации > ECL 485 адр.
- Измените заводскую настройку адреса с 15 на адрес (1 ... 9). Каждому ведомому регулятору должен быть присвоен собственный адрес.

ECL485 адр. (адрес ведущего/ведомого устройства)		2048
Контур	Диапазон настройки	Выберите
	0 ... 15	1 ... 9

Кроме того, каждое ведомое устройство может отправлять информацию о требуемой температуре подачи (потребление) в каждом контуре обратно ведущему регулятору.

ВЕДОМЫЙ регулятор:

- В рассматриваемом контуре выберите Настройка > Приложение > Передать Т треб.
- Выберите ON или OFF.

Передать Т треб.		11500 / 12500
Контур	Диапазон настройки	Выберите
1 / 2	OFF / ON	ON или OFF

OFF: Информация о требуемой температуре подачи теплоносителя не посылается в ведущий регулятор.

ON: Информация о требуемой температуре подачи передается в ведущий регулятор.



В ВЕДУЩЕМ регуляторе адрес в поле «ECL 485 адр. (адрес ведущего/ведомого устройства)», номер ID 2048, должен быть всегда 15.

7.4 Часто задаваемые вопросы



The definitions apply to the ECL Comfort 210 / 296 / 310 series. Consequently, you might come across expressions that are not mentioned in your guide.

Circulation pump (heating) does not stop as expected

It is in operation at frost protection (outdoor temperature lower than "P frost T" value) and at heat demand (desired flow temperature higher than "P heat T" value)

The time shown in the display is one hour off?

See 'Time and Date'.

The time shown in the display is not correct?

The internal clock may have been reset, if there has been a power break for more than 72 hours.

Go to the 'Common controller settings' and 'Time & Date' to set the correct time.

The ECL Application Key is lost?

Switch the power off and on again to see the ECL controller type, version code (e.g. 1.52), code no. and application (e.g. A266.1) or go to 'Common controller settings' > 'Key functions' > 'Application'. The system type (e.g. TYPE A266.1) and the system diagram is displayed.

Order a replacement from your Danfoss representative (e.g. ECL Application Key A266).

Insert the new ECL Application Key and copy your personal settings from the controller to the new ECL Application Key, if required.

The room temperature is too low?

Make sure that the radiator thermostat does not limit the room temperature.

If you still cannot obtain the desired room temperature by adjusting the radiator thermostats, the flow temperature is too low. Increase the desired room temperature (display with desired room temperature). If this does not help, adjust the 'Heat curve' ('Flow temp').

The room temperature is too high during saving periods?

Make sure that the min. flow temperature limitation ('Temp. min.') is not too high.

The temperature is unstable?

Check that the flow temperature sensor is correctly connected and in the right place. Adjust the control parameters ('Control par').

If the controller has a room temperature signal, see 'Room limit'.

The controller does not operate and the control valve is closed?

Check that the flow temperature sensor is measuring the correct value, see 'Daily use' or 'Input overview'.

Check the influence from other measured temperatures.

How to make an extra comfort period in the schedule?

You can set an additional comfort period by adding new 'Start' and 'Stop' times in 'Schedule'.

How to remove a comfort period in the schedule?

You can remove a comfort period by setting start and stop times to the same value.

How to restore your personal settings?

Please read the chapter concerning 'Inserting the ECL Application Key'.

How to restore the factory settings?

Please read the chapter concerning 'Inserting the ECL Application Key'.

Why can't the settings be changed?

The ECL Application Key has been removed.

Why can't an application be selected when inserting the ECL application key into the controller?

The actual application in the ECL Comfort controller must be deleted before a new application (subtype) can be selected.

How to react on alarms?

An alarm indicates that the system is not operating satisfactorily. Please contact your installer.

What does P and PI control mean?

P control: Proportional control.

By using a P control, the controller will change the flow temperature proportional to the difference between a desired and an actual temperature, e.g. a room temperature.

A P control will always have an offset which not will disappear over time.

PI control: Proportional and Integrating control.

A PI control does the same as a P control, but the offset will disappear over time.

A long 'Tn' will give a slow but stable control, and a short 'Tn' will result in a fast control but with a higher risk of instability.

What does the "i" in the upper right corner of the display mean?

When uploading an application (subtype) from the application key into the ECL Comfort controller, the "i" in the upper right corner indicates that - besides the factory settings - the subtype also contains special user / systems settings.

Why can't the ECL 485 Bus (used in ECL 210 / 296 / 310) and the ECL Bus (used in ECL 100 / 110 / 200 / 300) communicate?

These two communication busses (Danfoss proprietary) are different in connection form, telegram form and speed.

Why can't I select a language when uploading an application?

Reason can be that the ECL 310 is powered with 24 Volt d.c.

Язык

При загрузке приложения необходимо выбрать язык*.

Если выбран язык, отличный от английского, в контроллер ECL будут загружены выбранный язык **И** английский язык.

Это упрощает обслуживание для англоговорящих специалистов, так как простым изменением фактически установленного языка на английский можно увидеть меню на английском языке.

(Навигация: MENU > Общие настройки контроллера > Система > Язык)

Если загруженный язык не подходит, приложение должно быть удалено. Пользовательские и системные настройки могут быть сохранены в ключе программирования перед удалением.

После новой загрузки приложения с предпочитаемым языком можно загрузить сохраненные пользовательские и системные настройки.

*)

(ECL Comfort 310, 24 В) Если выбор языка недоступен, значит, электропитание не переменного тока.

Как установить правильный график?

Короткий ответ:

Установите график равным самому низкому значению, удерживая при этом комфортную комнатную температуру.

В таблице приведены некоторые рекомендации:

Дом с радиаторами:	Необходимая температура подачи при температуре наружного воздуха -10 °C:	Рекомендованное значение графика:
Более 20 лет:	65 °C	1,4
От 10 до 20 лет:	60 °C	1,2
Достаточно новый:	50 °C	0,8

В общем системы напольного отопления требуют более низкого значения графика.

Технический ответ:

Для экономии энергии температура подачи должна быть максимально низкой, но при этом должна сохраняться комфортная комнатная температура. Это значит, что наклон графика должен быть небольшим.

См. диаграмму наклона графика.

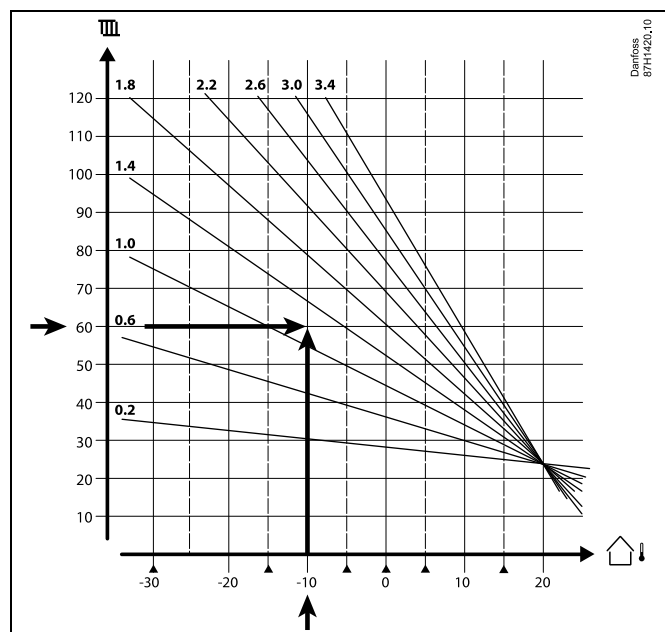

Выберите требуемую температуру подачи (вертикальная ось) для вашей отопительной системы при ожидаемой максимально низкой температуре наружного воздуха (горизонтальная ось) для вашей области. Выберите график, который ближе всего к общей точке данных двух значений.

Пример: Требуемая температура подачи: 60 (°C) при температуре наружного воздуха: -10 (°C)

Результат: Значение наклона графика = 1,2 (посередине между 1,4 и 1,0).

Общая информация:

- Более мелкие радиаторы в вашей системе отопления могут требовать более высокое значение наклона графика. (Пример: Требуемая температура подачи 70 °C обеспечивает значение графика = 1,5).
- Системы напольного отопления требуют более низкого значения наклона графика. (Пример: Требуемая температура подачи 35 °C обеспечивает значение графика = 0,4).
- Изменения наклона графика должны вноситься небольшими шагами при температуре наружного воздуха ниже 0 °C, один шаг в день.
- При необходимости отрегулируйте график в шести координатных точках.
- Установка требуемой **комнатной** температуры оказывает воздействие на требуемую температуру подачи, даже если датчик комнатной температуры / блок дистанционного управления не подключен. В качестве примера: Увеличение требуемой **комнатной** температуры приводит к повышению температуры подачи.
- Обычно требуемая **комнатная** температура должна регулироваться при температуре наружного воздуха выше 0 °C.

7.5 Терминология



The definitions apply to the ECL Comfort 210 / 296 / 310 series. Consequently, you might come across expressions that are not mentioned in your guide.

Accumulated temperature value

A filtered (dampened) value, typically for room and outdoor temperatures. Is calculated in the ECL controller and is used to express the heat stored in the walls of the house. The accumulated value does not change so rapidly as the actual temperature.

Air duct temperature

Temperature measured in the air duct where the temperature is to be controlled.

Alarm function

Based on the alarm settings, the controller can activate an output.

Anti-bacteria function

For a defined period, the DHW temperature is increased in order to neutralize dangerous bacteria, e.g. Legionella.

Balance temperature

This setpoint is the basis for the flow / air duct temperature. The balance temperature can be adjusted by the room temperature, the compensation temperature and the return temperature. The balance temperature is only active if a room temperature sensor is connected.

BMS

Building Management System. A supervisory system for remote control and monitoring.

Comfort operation

Normal temperature in the system controlled by the schedule. During heating the flow temperature in the system is higher to maintain the desired room temperature. During cooling the flow temperature in the system is lower to maintain the desired room temperature.

Comfort temperature

Temperature maintained in the circuits during comfort periods. Normally during daytime.

Compensation temperature

A measured temperature influencing the flow temperature reference / balance temperature.

Desired flow temperature

Temperature calculated by the controller on basis of the outdoor temperature and influences from the room and / or return temperatures. This temperature is used as a reference for the control.

Desired room temperature

Temperature which is set as the desired room temperature. The temperature can only be controlled by the ECL Comfort controller if a room temperature sensor is installed.

If a sensor is not installed, the set desired room temperature however still influences the flow temperature.

In both cases the room temperature in each room is typically controlled by radiator thermostats / valves.

Desired temperature

Temperature based on a setting or a controller calculation.

Dew point temperature

Temperature at which the humidity in the air condensates.

DHW circuit

The circuit for heating the domestic hot water (DHW).

Duct temperature

Temperature measured in the air duct where the temperature is to be controlled.

ECL 485 Bus

This communication bus is Danfoss proprietary and used for internal communication between ECL 210, ECL 210B, ECL 296, ECL 310, ECL 310B, ECA 30 and ECA 31.

Communication with "ECL Bus", used in ECL 100, ECL 110, ECL 200, ECL 300 and ECL 301, is not possible.

ECL Portal

A supervisory system for remote control and monitoring, locally and via Internet.

EMS

Energy Management System. A supervisory system for remote control and monitoring.

Factory settings

Settings stored on the ECL Application Key to simplify the set up of your controller the first time.

Firmware

is used by the ECL Comfort controller and ECA 30 / 31 to manage display, dial and program execution.

Flow temperature

Temperature measured in the water flow where the temperature is to be controlled.

Flow temperature reference

Temperature calculated by the controller on basis of the outdoor temperature and influences from the room and / or return temperatures. This temperature is used as a reference for the control.

Heat curve

A curve showing the relationship between actual outdoor temperature and desired flow temperature.

Heating circuit

The circuit for heating the room / building.

Holiday schedule

Selected days can be programmed to be in comfort, saving or frost protection mode. Besides this, a day schedule with comfort period from 07.00 to 23.00 can be selected.

Humidistat

A device, which reacts on the air's humidity. A switch can go ON if the measured humidity gets above a set point.

Humidity, relative

This value (stated in %) refers to the indoor moisture content compared to the max. moisture content. The relative humidity is measured by the ECA 31 and is used for the calculation of the dew point temperature.

Inlet temperature

Temperature measured in the inlet air flow where the temperature is to be controlled.

Limitation temperature

Temperature that influences the desired flow / balance temperature.

Log function

The temperature history is displayed.

Master / slave

Two or more controllers are interconnected on the same bus, the master sends out e.g. time, date and outdoor temperature. The slave receives data from master and sends e.g. desired flow temperature value.

Modulating control (0 - 10 V control)

Positioning (by means of a 0 - 10 V control signal) of the actuator for the motorized control valve in order to control the flow.

Optimization

The controller optimizes the start time of the scheduled temperature periods. Based on the outdoor temperature, the controller automatically calculates when to start in order to reach the comfort temperature at the set time. The lower the outdoor temperature, the earlier the start time.

Outdoor temperature trend

The arrow indicates the tendency, i.e. whether the temperature rises or falls.

Override mode

When ECL Comfort is in Scheduled mode, a switch or contact signal can be applied to an input in order to override to Comfort, Saving, Frost protection or Constant temperature. As long as the switch or contact signal is applied, the override is active.

Pt 1000 sensor

All sensors used with the ECL Comfort controller are based on the Pt 1000 type (IEC 751B). The resistance is 1000 ohm at 0 °C and it changes with 3.9 ohm / degree.

Pump control

One circulation pump is working and the other is the spare circulation pump. After a set time, the roles are exchanged.

Refill water function

If the measured pressure in the heating system is too low (e.g. due to a leakage), water can be supplemented.

Return temperature

The temperature measured in the return influences the desired flow temperature.

Room temperature

Temperature measured by the room temperature sensor or the Remote Control Unit. The room temperature can only be controlled directly if a sensor is installed. The room temperature influences the desired flow temperature.

Room temperature sensor

Temperature sensor placed in the room (reference room, typically the living room) where the temperature is to be controlled.

Saving temperature

Temperature maintained in the heating / DHW circuit during saving temperature periods. Typically, the Saving temperature is lower than the Comfort temperature in order to save energy.

SCADA

Supervisory Control And Data Acquisition. A supervisory system for remote control and monitoring.

Schedule

Schedule for periods with comfort and saving temperatures. The schedule can be made individually for each week day and may consist of up to 3 comfort periods per day.

Software

is used in the ECL Comfort controller to do the application related processes.

Weather compensation

Flow temperature control based on the outdoor temperature. The control is related to a user-defined heat curve.

2-point control

ON / OFF control, e.g. circulation pump, ON / OFF valve, change-over valve or damper control.

3-point control

Actuator positioning by means of Opening, Closing or No-action signals for the motorized control valve in order to control the flow. No-action means that the actuator remains in its current position.

7.6 Тип (ID 6001), обзор

	Тип 0	Тип 1	Тип 2	Тип 3	Тип 4
Адрес	✓	✓	✓	✓	✓
Тип	✓	✓	✓	✓	✓
Время сканир.	✓	✓	✓	✓	✓
ID/серийный номер	✓	✓	✓	✓	✓
Зарезервировано	✓	✓	✓	✓	✓
Температура подачи [0,01 °C]	✓	✓	✓	✓	-
Температура в обратном трубопроводе [0,01 °C]	✓	✓	✓	✓	-
Расход [0,1 л/ч]	✓	✓	✓	✓	-
Мощность [0,1 кВт]	✓	✓	✓	✓	-
Накопл. объем	[0,1 м ³]	[0,1 м ³]	[0,1 м ³]	[0,1 м ³]	-
Накопл. энергия	[0,1 кВт-ч]	[0,1 МВт-ч]	[0,1 кВт-ч]	[0,1 МВт-ч]	-
Тариф 1 Накопл. энергия	-	-	[0,1 кВт-ч]	[0,1 МВт-ч]	-
Тариф 2 Накопл. энергия	-	-	[0,1 кВт-ч]	[0,1 МВт-ч]	-
Д. время [дни]	-	-	✓	✓	-
Текущее время [структура, определяемая M-bus]	-	-	✓	✓	✓
Статус ошиб. [битовая маска, определяемая теплосчетчиком]	-	-	✓	✓	-
Накопл. объем	-	-	-	-	[0,1 м ³]
Накопл. энергия	-	-	-	-	[0,1 кВт-ч]
Накопл. объем 2	-	-	-	-	[0,1 м ³]
Накопл. энергопотр. 2	-	-	-	-	[0,1 кВт-ч]
Накопл. объем 3	-	-	-	-	[0,1 м ³]
Накопл. энергопотр. 3	-	-	-	-	[0,1 кВт-ч]
Накопл. объем 4	-	-	-	-	[0,1 м ³]
Накопл. энергопотр. 4	-	-	-	-	[0,1 кВт-ч]
Расход МАКС.	[0,1 л/ч]	[0,1 л/ч]	[0,1 л/ч]	[0,1 л/ч]	-
Расход МАКС.	[0,1 кВт]	[0,1 кВт]	[0,1 кВт]	[0,1 кВт]	-
Макс. Т подачи	✓	✓	✓	✓	-
Макс. Т возврата	✓	✓	✓	✓	-
Хранение * Накопл. энергия	[0,1 кВт-ч]	[0,1 кВт-ч]	[0,1 кВт-ч]	[0,1 кВт-ч]	-

7.7 Автоматическое/ручное обновление прошивки

Информация:

- Прошивка и прикладное программное обеспечение находятся в ключе программирования.
- Регулятор ECL Comfort имеет встроенную прошивку
- Прошивка с шифрованием имеет версию 2.00 и выше

Ситуация 1:

Регулятор ECL Comfort, новый (= приложение не установлено), должно быть установлено до 10 июля 2018 года:

1. Вставьте ключ программирования.
2. Если прошивка в ключе программирования новее, чем прошивка в регуляторе ECL, обновление будет выполнено автоматически.
3. После этого можно загрузить приложение.
4. Если прошивка в регуляторе ECL новее, чем прошивка в ключе программирования, можно загрузить приложение.

Ситуация 2:

Регулятор ECL Comfort устанавливается и запускает приложение.

1. Сохраните все настройки в существующем ключе программирования*.
2. Удалите существующее приложение в регуляторе ECL**.
3. Вставьте ключ программирования с новой прошивкой. Обновление прошивки будет выполнено автоматически.
4. Если регулятор ECL требует выбора языка, удалите ключ программирования.
5. Вставьте «старый» ключ программирования.
6. Выберите язык, выберите подтип программирования, после чего в правом верхнем углу появится символ «i».
7. Установите время и дату, если потребуется.
8. Выберите «Следующий».
9. В меню «Копировать» выберите «ДА» в настройках системы и пользователя; затем выберите «Следующий».
10. Загружается «старое» приложение, регулятор ECL перезагружается и снова готов к работе.

* Навигация: MENU > Общие настройки регулятора > Функции ключа > Копировать > «В КЛЮЧ», Системные = ДА, Пользовательск. = ДА, Начало записи: Нажмите на поворотную кнопку.
В течение 1 секунды настройки будут сохранены в ключе программирования.

** Навигация: MENU > Общие настройки регулятора > Функции ключа > Новое прилож. > Удалить: Нажмите на поворотную кнопку.

ПРИМЕЧАНИЕ. Можно столкнуться с ситуацией, когда обновление не происходит. Обычно это случается, когда подключен один или два блока дистанционного управления ECA 30.

Способ устранения неисправности: Отсоедините (извлеките из основания) ECA 30. Если используется регулятор ECL 310В, то допускается подключение только одного ECA 30.

7.8 Обзор ID параметра

A376.x — x относится к подтипам, указанным в столбце.

ID	Имя параметра	A376.x	Диапазон настройки	Заводские	Единица измерения	Собственные настройки	
11004	Треб Т	1, 2, 3, 4, 9, 10	5 ... 150	50	°С		70
11010	ЕСА адрес	1, 2, 3, 4	OFF ; A ; B	OFF			99
11011	Автооткл.	1, 2, 3, 4, 9, 10	OFF, -29 ... 10	-15	°С		85
11012	Натоп	1, 2, 3, 4, 9, 10	OFF, 1 ... 99	OFF	%		86
11013	Время натопа	1, 2, 3, 4, 9, 10	OFF, 1 ... 99	OFF	Мин.		87
11014	Оптимизация	1, 2, 3, 4, 9, 10	OFF, 10 ... 59	OFF			87
11015	Время оптимиз.	1, 2, 3, 4	OFF, 1 ... 50	OFF	с		72
11017	Смещение	1, 2, 3, 4, 9, 10	OFF, 1 ... 20	OFF	К		99
11020	На основании	1, 2, 3, 4	OUT / ROOM (НАРУЖ./КОМН.)	OUT			88
11021	Полный останов	1, 2, 3, 4, 9, 10	OFF ; ON	OFF			88
11022	Тренир. Р	1, 2, 3, 4, 9, 10	OFF ; ON	ON			99
11023	Тренир. М	1, 2, 3, 4, 9, 10	OFF ; ON	OFF			100
11024	Привод	1, 2, 4, 9, 10	ABV ; GEAR	GEAR			94
11026	Задержка откл.	1, 2, 3, 4, 9, 10	OFF ; ON	ON			89
11028	Пост. Т, обр. Т лим.	1, 2, 3, 4, 9, 10	10 ... 110	70	°С		77
11029	ГВС, обрат. Т огр.	1, 2, 3, 4, 9, 10	OFF, 10 ... 110	OFF	°С		77
11031	Т нар. макс. X1	1, 2, 3, 4, 9, 10	-60 ... 20	15	°С		78
11032	Т обрат. мин. Y1	1, 2, 3, 4, 9, 10	10 ... 150	50	°С		78
11033	Т нар. мин. X2	1, 2, 3, 4, 9, 10	-60 ... 20	-15	°С		78
11034	Т обрат. макс. Y2	1, 2, 3, 4, 9, 10	10 ... 150	60	°С		78
11035	Макс. влияние	1, 2, 3, 4	-9.9 ... 9.9	-2.0			79
	- -	9, 10	-9.9 ... 9.9	0.0			
11036	Мин. влияние	1, 2, 3, 4, 9, 10	-9.9 ... 9.9	0.0			79
11037	Время оптимиз.	1, 2, 3, 4, 9, 10	OFF, 1 ... 50	25	с		79
11040	Пробег Р	1, 2, 3, 4, 9, 10	0 ... 99	3	Мин.		100
11043	Параллельная	1, 2, 3, 4	OFF, 1 ... 99	ВЫКЛ	К		89
11050	Режим работы Р	1, 2, 3, 4, 9, 10	OFF ; ON	OFF			100
11052	Приоритет ГВС	1, 2, 3, 4, 9, 10	OFF ; ON	ВЫКЛ			101
11077	Т нар. вкл. Р	1, 2, 3, 4, 9, 10	OFF, -10 ... 20	2	°С		101
11078	Т под. вкл. Р	1, 2, 3, 4, 9, 10	5 ... 40	20	°С		101
11079	Макс. Т подачи	9, 10	10 ... 110	90	°С		117
11080	Задержка	9, 10	5 ... 250	60	с		117
11085	Приоритет	1, 2, 3, 4, 9, 10	OFF ; ON	ВЫКЛ			80
11093	Т Т	1, 2, 3, 4, 9, 10	5 ... 40	10	°С		102
11109	Тип входа	1, 2, 3, 4, 9, 10	EM1 ; EM2 ; EM3 ; EM4 ; EM5 ; OFF	ВЫКЛ			82
11112	Время оптимиз.	1, 2, 3, 4, 9, 10	OFF, 1 ... 50	OFF	с		82

Руководство по эксплуатации ECL Comfort 310, приложение A376

ID	Имя параметра	A376.x	Диапазон настройки	Заводские	Единица измерения	Собственные настройки	
11113	Фильтр ветра	1, 2, 3, 4, 9, 10	1 ... 50	10			83
11115	Единицы измер.	1, 2, 3, 4, 9, 10	мл, л/ч; л, л/ч; мл, мЗ/ч; л, мЗ/ч; Вт-ч, кВт; кВт-ч, кВт; кВт-ч, МВт; МВт-ч, МВт; МВт-ч, ГВт; ГВт-ч, ГВт	мл, л/ч			83
11116	Т обрат. макс. Y2	1, 2, 3, 4, 9, 10	0.0 ... 999.9	999.9			83
11117	Т обрат. мин. Y1	1, 2, 3, 4, 9, 10	0.0 ... 999.9	999.9			84
11118	Т нар. мин. X2	1, 2, 3, 4, 9, 10	-60 ... 20	-15	°C		84
11119	Т нар. макс. X1	1, 2, 3, 4, 9, 10	-60 ... 20	15	°C		84
11141	Внеш. вход	1, 2, 3, 9, 10	OFF; S1; S2; S3; S4; S5; S6; S7; S8; S9; S10	ВЫКЛ			102
	- -	4	OFF; S1; S2; S3; S4; S5; S6; S7; S8; S9; S10; S11; S12; S13; S14; S15; S16	OFF			
11142	Тип режима	1, 2, 3, 4, 9, 10	КОМФОРТ; ЭКОНОМ; ЗАЩИТА; ПОСТ. Т	КОМФОРТ			103
11147	Макс. разница	1, 2, 3, 4, 9, 10	OFF, 1 ... 30	OFF	К		116
11148	Мин. разница	1, 2, 3, 4, 9, 10	OFF, 1 ... 30	OFF	К		116
11149	Задержка	1, 2, 3, 4, 9, 10	1 ... 99	10	Мин.		116
11150	Т аварии мин.	1, 2, 3, 4, 9, 10	10 ... 50	30	°C		117
11174	Защита привода	1, 2, 3, 4, 9, 10	OFF, 10 ... 59	OFF	Мин.		95
11177	Т мин.	1, 2, 3, 4, 9, 10	10 ... 150	10	°C		71
11178	Т макс.	1, 2, 3, 4, 9, 10	10 ... 150	90	°C		71
11179	Откл. отопл.	1, 2, 3, 4, 9, 10	OFF, 1 ... 50	20	°C		
11182	Макс. влияние	1, 2, 3, 4	-9.9 ... 0.0	-4.0			73
11183	Мин. влияние	1, 2, 3, 4	0.0 ... 9.9	0.0			73
11184	Зона пропорц.	1, 2, 4, 9, 10	5 ... 250	120	К		96
	- -	3	5 ... 250	80	К		
11185	Время интегрир.	1, 2, 4, 9, 10	1 ... 999	50	с		96
	- -	3	1 ... 999	30	с		
11186	Время работы	1, 2, 4, 9, 10	5 ... 250	60	с		97
11187	Нейтральн. зона	1, 2, 3, 4, 9, 10	1 ... 9	3	К		97
11189	Мин. импульс	1, 2, 4, 9, 10	2 ... 50	10			97
11392	Лето старт, мес	1, 2, 3, 4, 9, 10	1 ... 12	5			108
11393	Лето старт, день	1, 2, 3, 4, 9, 10	1 ... 31	20			108
11395	Лето, фильтр	1, 2, 3, 4, 9, 10	OFF, 1 ... 300	250			108
11396	Зима старт, мес	1, 2, 3, 4, 9, 10	1 ... 12	5			108
11397	Зима старт, день	1, 2, 3, 4, 9, 10	1 ... 31	20			108
11398	Зима, срезка	1, 2, 3, 4, 9, 10	OFF, 1 ... 50	20	°C		108

Руководство по эксплуатации ECL Comfort 310, приложение A376

ID	Имя параметра	A376.x	Диапазон настройки	Заводские	Единица измерения	Собственные настройки	
11399	Зима, фильтр	1, 2, 3, 4, 9, 10	OFF, 1 ... 300	250			108
11500	Передать T треб.	1, 2, 3, 4, 9, 10	OFF ; ON	ON			105
11607	X мин.	9, 10	0.0 ... 10.0	2.0	В		113
11608	X макс.	9, 10	0.0 ... 10.0	10.0	В		113
11609	Мин. давление	9, 10	0.0 ... 25.0	0.0	Бар		
11610	Макс. давление	9, 10	0.0 ... 25.0	20.0	Бар		
11614	Авария макс.	9, 10	0.0 ... 25.0	2.3	Бар		114
11615	Авария мин.	9, 10	0.0 ... 25.0	0.0	Бар		114
11617	Задержка	9, 10	0 ... 240	30	с		114
11623	Цифровые	9, 10	0 ... 1	0			
11636	Значение аварии	9, 10	0 ... 1	0			115
11637	Задержка	9, 10	0 ... 240	30	с		115
12004	Треб T	1, 2, 3, 9, 10	5 ... 150	50	°C		70
12010	ECA адрес	1, 2, 3	OFF ; A ; B	OFF			99
12011	Автооткл.	1, 2, 3, 9, 10	OFF, -29 ... 10	-15	°C		85
12012	Натоп	1, 2, 3, 9, 10	OFF, 1 ... 99	OFF	%		86
12013	Время натопа	1, 2, 3, 9, 10	OFF, 1 ... 99	OFF	Мин.		87
12014	Оптимизация	1, 2, 3, 9, 10	OFF, 10 ... 59	OFF			87
12015	Время оптимиз.	1, 2, 3	OFF, 1 ... 50	OFF	с		72
12020	На основании	1, 2, 3	OUT / ROOM (НАРУЖ./КОМН.)	OUT			88
12021	Полный останов	1, 2, 3, 9, 10	OFF ; ON	OFF			88
12022	Тренир. P	1, 2, 3, 9, 10	OFF ; ON	ON			99
	- -	4	OFF; ON	OFF			
12023	Тренир. M	1, 2, 3, 4, 9, 10	OFF ; ON	OFF			100
12024	Привод	1, 2, 4, 9, 10	ABV ; GEAR	GEAR			94
12026	Задержка откл.	1, 2, 3, 9, 10	OFF ; ON	ON			89
12028	Пост. T, обр. T лим.	1, 2, 3, 9, 10	10 ... 110	70	°C		77
12030	Ограничение	4	10 ... 120	60	°C		77
12031	T нар. макс. X1	1, 2, 3, 9, 10	-60 ... 20	15	°C		78
12032	T обрат. мин. Y1	1, 2, 3, 9, 10	10 ... 150	50	°C		78
12033	T нар. мин. X2	1, 2, 3, 9, 10	-60 ... 20	-15	°C		78
12034	T обрат. макс. Y2	1, 2, 3, 9, 10	10 ... 150	60	°C		78
12035	Макс. влияние	1, 2, 3	-9.9 ... 9.9	-2.0			79
	- -	4, 9, 10	-9.9 ... 9.9	0.0			
12036	Мин. влияние	1, 2, 3, 4, 9, 10	-9.9 ... 9.9	0.0			79
11037	Время оптимиз.	1, 2, 3, 4, 9, 10	OFF, 1 ... 50	25	с		79
12040	Пробег P	1, 2, 3, 4, 9, 10	0 ... 99	3	Мин.		100
12043	Параллельная	1, 2, 3	OFF, 1 ... 99	ВЫКЛ	К		89
12052	Приоритет ГВС	1, 2, 3, 9, 10	OFF ; ON	OFF			101

Руководство по эксплуатации ECL Comfort 310, приложение A376

ID	Имя параметра	A376.x	Диапазон настройки	Заводские	Единица измерения	Собственные настройки	
12077	Т нар. вкл. P	1, 2, 3, 4, 9, 10	OFF, -10 ... 20	2	°C		101
12078	Т под. вкл. P	1, 2, 3, 4, 9, 10	5 ... 40	20	°C		101
12079	Макс. Т подачи	9, 10	10 ... 110	90	°C		117
12080	Задержка	9, 10	5 ... 250	60	с		117
12085	Приоритет	1, 2, 3, 4, 9, 10	OFF ; ON	ВЫКЛ			80
12093	Т защиты T	1, 2, 3, 4, 9, 10	5 ... 40	10	°C		102
12109	Тип входа	1, 2, 3, 4, 9, 10	EM1 ; EM2 ; EM3 ; EM4 ; EM5 ; OFF	ВЫКЛ			82
12111	Ограничение	4	0.0 ... 999.9	999.9			82
12112	Время оптимиз.	1, 2, 3, 4, 9, 10	OFF, 1 ... 50	OFF	с		82
12113	Фильтр ветра	1, 2, 3, 4, 9, 10	1 ... 50	10			83
12115	Единицы измер.	1, 2, 3, 4, 9, 10	мл, л/ч; л, л/ч ; мл, м3/ч; л, м3/ч ; Вт-ч, кВт ; кВт-ч, кВт ; кВт-ч, МВт ; МВт-ч, МВт ; МВт-ч, ГВт ; ГВт-ч, ГВт	мл, л/ч			83
12116	Т обрат. макс. Y2	1, 2, 3, 9, 10	0.0 ... 999.9	999.9			83
12117	Т обрат. мин. Y1	1, 2, 3, 9, 10	0.0 ... 999.9	999.9			84
12118	Т нар. мин. X2	1, 2, 3, 9, 10	-60 ... 20	-15	°C		84
12119	Т нар. макс. X1	1, 2, 3, 9, 10	-60 ... 20	15	°C		84
12122	День:	4	0 ... 127	0			
12123	Время начала	4	0 ... 47	0			
12124	Длительность	4	10 ... 600	120	Мин.		
12125	Треб T	4	OFF, 10 ... 110	OFF	°C		
12141	Внеш. вход	1, 2, 3, 9, 10	OFF ; S1 ; S2 ; S3 ; S4 ; S5 ; S6 ; S7 ; S8 ; S9 ; S10	ВЫКЛ			102
	- -	4	OFF ; S1 ; S2 ; S3 ; S4 ; S5 ; S6 ; S7 ; S8 ; S9 ; S10 ; S11 ; S12 ; S13 ; S14 ; S15 ; S16	OFF			
12142	Тип режима	1, 2, 3, 9, 10	КОМФОРТ; ЭКОНОМ; ЗАЩИТА ; ПОСТ. Т	КОМФОРТ			103
	- -	4	КОМФОРТ; ЭКОНОМ; ЗАЩИТА	КОМФОРТ			
12147	Макс. разница	1, 2, 3, 4, 9, 10	OFF, 1 ... 30	OFF	К		116
12148	Мин. разница	1, 2, 3, 4, 9, 10	OFF, 1 ... 30	OFF	К		116
12149	Задержка	1, 2, 3, 4, 9, 10	1 ... 99	10	Мин.		116
12150	Т аварии мин.	1, 2, 3, 4, 9, 10	10 ... 50	30	°C		117
12173	Автонастройка	4	OFF; ON	ВЫКЛ			95
12174	Защита привода	1, 2, 3, 4, 9, 10	OFF, 10 ... 59	OFF	Мин.		95
12177	Т мин.	1, 2, 3, 4, 9, 10	10 ... 150	10	°C		71

ID	Имя параметра	A376.x	Диапазон настройки	Заводские	Единица измерения	Собственные настройки	
12178	Т макс.	1, 2, 3, 4, 9, 10	10 ... 150	90	°C		71
12179	Откл. отопл.	1, 2, 3, 9, 10	OFF, 1 ... 50	20	°C		
12182	Макс. влияние	1, 2, 3	-9.9 ... 0.0	-4.0			73
12183	Мин. влияние	1, 2, 3	0.0 ... 9.9	0.0			73
12184	Зона пропорц.	1, 2, 9, 10	5 ... 250	120	К		96
	- -	3	5 ... 250	80	К		
	- -	4	5 ... 250	40	К		
12185	Время интегрир.	1, 2, 9, 10	1 ... 999	50	с		96
	- -	3	1 ... 999	30	с		
	- -	4	1 ... 999	20	с		
12186	Время работы	1, 2, 9, 10	5 ... 250	60	с		97
	- -	4	5 ... 250	20	с		
12187	Нейтральн. зона	1, 2, 3, 4, 9, 10	1 ... 9	3	К		97
12189	Мин. импульс	1, 2, 9, 10	2 ... 50	10			97
	- -	4	2 ... 50	3			
12395	Лето, фильтр	1, 2, 3, 9, 10	OFF, 1 ... 300	250			108
12398	Зима, срезка	1, 2, 3, 9, 10	OFF, 1 ... 50	20	°C		108
12399	Зима, фильтр	1, 2, 3, 9, 10	OFF, 1 ... 300	250			108
12500	Передать Т треб.	1, 2, 3, 4, 9, 10	OFF ; ON	ON			105
12607	Х мин.	9, 10	0.0 ... 10.0	2.0	В		113
12608	Х макс.	9, 10	0.0 ... 10.0	10.0	В		113
12609	Мин. давление	9, 10	0.0 ... 25.0	0.0	Бар		
12610	Макс. давление	9, 10	0.0 ... 25.0	20.0	Бар		
12614	Авария макс.	9, 10	0.0 ... 25.0	2.3	Бар		114
12615	Авария мин.	9, 10	0.0 ... 25.0	0.0	Бар		114
12617	Задержка	9, 10	0 ... 240	30	с		114
12623	Цифровые	9, 10	0 ... 1	0			
12636	Значение аварии	9, 10	0 ... 1	0			115
12637	Задержка	9, 10	0 ... 240	30	с		115
13022	Тренир. P	1, 2, 3, 4, 9, 10	OFF ; ON	ON			99
13023	Тренир. M	1, 2, 3, 4, 9, 10	OFF ; ON	OFF			100
13024	Привод	1, 2, 4, 9, 10	ABV ; GEAR	GEAR			94
13030	Ограничение	1, 2, 3, 4, 9, 10	10 ... 120	60	°C		77
13035	Макс. влияние	1, 2, 3, 4	-9.9 ... 9.9	-2.0			79
	- -	9, 10	-9.9 ... 9.9	0.0			
13036	Мин. влияние	1, 2, 3, 4, 9, 10	-9.9 ... 9.9	0.0			79
13037	Время оптимиз.	1, 2, 3, 4, 9, 10	OFF, 1 ... 50	25	с		79
13040	Пробег P	1, 2, 3, 4, 9, 10	0 ... 99	3	Мин.		100
13077	Т нар. вкл. P	1, 2, 3, 4, 9, 10	OFF, -10 ... 20	2	°C		101

Руководство по эксплуатации ECL Comfort 310, приложение A376

ID	Имя параметра	A376.x	Диапазон настройки	Заводские	Единица измерения	Собственные настройки	
13078	Т под. вкл. P	1, 2, 3, 4, 9, 10	5 ... 40	20	°C		101
13085	Приоритет	1, 2, 3, 4, 9, 10	OFF ; ON	OFF			80
13093	Защита T	1, 2, 3, 4, 9, 10	5 ... 40	10	°C		102
13094	Время откр.	2, 4	OFF / 0.1 ... 25.0	4.0	с		94
13095	Время закр.	2, 4	OFF / 0.1 ... 25.0	2.0	с		94
13096	Tn (холост)	2, 4	1 ... 999	120	с		94
13097	T под. (холост)	2, 4	OFF ; ON	OFF			94
13109	Тип входа	1, 2, 3, 4, 9, 10	EM1 ; EM2 ; EM3 ; EM4 ; EM5 ; OFF	OFF			82
13111	Ограничение	1, 2, 3, 4, 9, 10	0.0 ... 999.9	999.9			82
13112	Время оптимиз.	1, 2, 3, 4, 9, 10	OFF, 1 ... 50	OFF	с		82
13113	Фильтр ветра	1, 2, 3, 4, 9, 10	1 ... 50	10			83
13115	Единицы измер.	1, 2, 3, 4, 9, 10	мл, л/ч; л, л/ч; мл, м3/ч; л, м3/ч; Вт-ч, кВт; кВт-ч, кВт; кВт-ч, МВт; МВт-ч, МВт; МВт-ч, ГВт; ГВт-ч, ГВт	мл, л/ч			83
13122	День:	1, 2, 3, 4, 9, 10	0 ... 127	0			
13123	Время начала	1, 2, 3, 4, 9, 10	0 ... 47	0			
13124	Длительность	1, 2, 3, 4, 9, 10	10 ... 600	120	Мин.		
13125	Треб T	1, 2, 3, 4, 9, 10	OFF, 10 ... 110	OFF	°C		
13141	Внеш. вход	1, 2, 3, 9, 10	OFF ; S1 ; S2 ; S3 ; S4 ; S5 ; S6 ; S7 ; S8 ; S9 ; S10	ВЫКЛ			102
	- -	4	OFF ; S1 ; S2 ; S3 ; S4 ; S5 ; S6 ; S7 ; S8 ; S9 ; S10 ; S11 ; S12 ; S13 ; S14 ; S15 ; S16	OFF			
13142	Тип режима	1, 2, 3, 4, 9, 10	КОМФОРТ; ЭКОНОМ; ЗАЩИТА	КОМФОРТ			103
13147	Макс. разница	1, 2, 3, 4, 9, 10	OFF, 1 ... 30	OFF	К		116
13148	Мин. разница	1, 2, 3, 4, 9, 10	OFF, 1 ... 30	OFF	К		116
13149	Задержка	1, 2, 3, 4, 9, 10	1 ... 99	10	Мин.		116
13150	T аварии мин.	1, 2, 3, 4, 9, 10	10 ... 50	30	°C		117
13173	Автонастройка	1, 2, 4, 9, 10	OFF ; ON	OFF			95
13174	Защита привода	1, 2, 3, 4, 9, 10	OFF, 10 ... 59	OFF	Мин.		95
13177	T мин.	1, 2, 3, 4, 9, 10	10 ... 150	10	°C		71
13178	T макс.	1, 2, 3, 4, 9, 10	10 ... 150	65	°C		71
13184	Зона пропорц.	1, 2, 3, 4	5 ... 250	40	К		96
	- -	9, 10	5 ... 250	90	К		
13185	Время интегрир.	1, 2, 3, 4	1 ... 999	20	с		96
	- -	9, 10	1 ... 999	13	с		
13186	Время работы	1, 2, 4	5 ... 250	20	с		97

ID	Имя параметра	A376.x	Диапазон настройки	Заводские	Единица измерения	Собственные настройки	
	- -	9, 10	5 ... 250	15	с		
13187	Нейтральн. зона	1, 2, 3, 4, 9, 10	1 ... 9	3	К		97
13189	Мин. импульс	1, 2, 4	2 ... 50	3			97
	- -	9, 10	2 ... 50	2			
13500	Передать T треб.	1, 2, 3, 4, 9, 10	OFF ; ON	ON			105
13513	Знач. импульса	9, 10	0.1 ... 1000.0	10.0	л		122
13514	Задать	9, 10	OFF ; ON	OFF			122
13607	X мин.	10	0.0 ... 10.0	2.0	В		113
13608	X макс.	10	0.0 ... 10.0	10.0	В		113
13609	Мин. давление	10	0.0 ... 25.0	0.0	Бар		
13610	Макс. давление	10	0.0 ... 25.0	20.0	Бар		
13623	Цифровые	9, 10	0 ... 1	0			
13636	Значение аварии	9, 10	0 ... 1	0			115
13637	Задержка	9, 10	0 ... 240	30	с		115
14607	X мин.	10	0.0 ... 10.0	2.0	В		113
14608	X макс.	10	0.0 ... 10.0	10.0	В		113
14609	Мин. давление	10	0.0 ... 25.0	0.0	Бар		
14610	Макс. давление	10	0.0 ... 25.0	20.0	Бар		

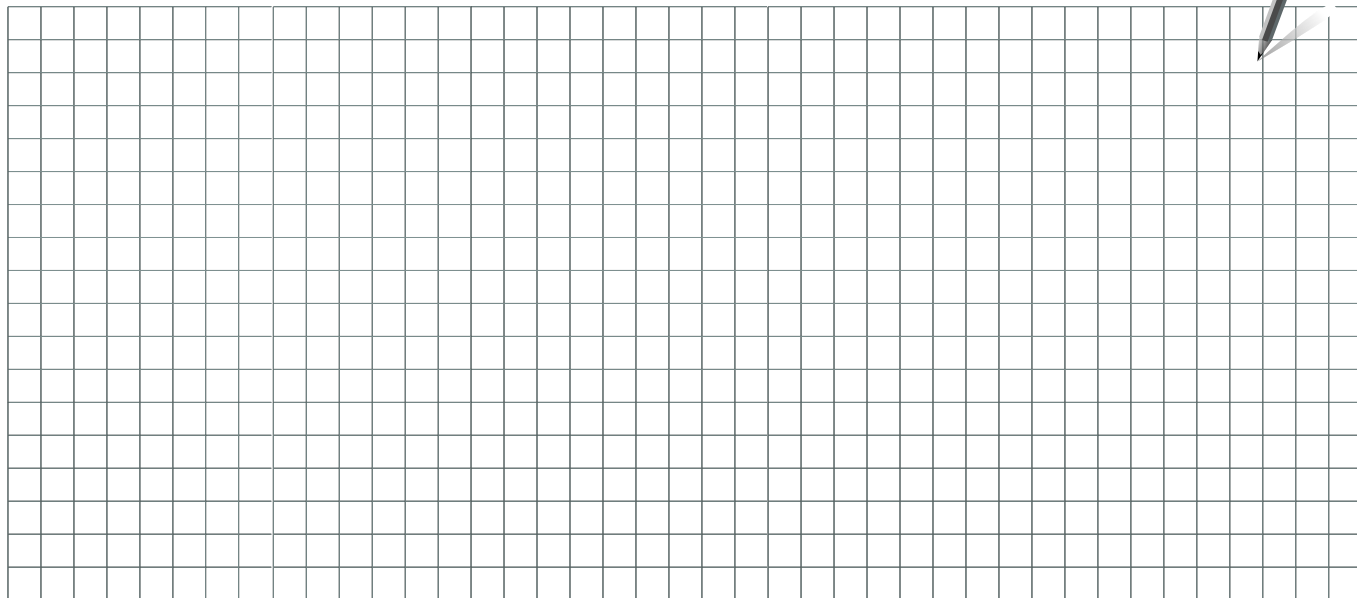

Монтажник:
До:
Дата:

Руководство по эксплуатации ECL Comfort 310, приложение A376



ТОО "Данфосс"

Казахстан, г. Алматы, Казыбек би, 20А

Climate Solutions • danfoss.kz +7 • (727) 293 95 05 • info@danfoss.kz

Любая информация, включая, но, не ограничиваясь информацией о выборе продукта, его применении или использовании, конструкции продукта, весе, размерах, производительности или любых других технических данных в руководствах к продукту, описаниях каталогов, рекламных объявлениях и т. д. и вне зависимости от того, предоставлены ли они в письменном, устном, электронном виде, онлайн или посредством загрузки, считается лишь рекомендательной и является юридически обязывающей только в том случае и в той степени, в каких об этом сделаны явные указания в ценовом предложении или подтверждении заказа. Компания Danfoss не несет ответственности за возможные ошибки в каталогах, брошюрах, видео и других материалах. Компания Danfoss оставляет за собой право изменять свои изделия без предварительного уведомления. Это также относится к заказанной, но не поставленной продукции при условии, что такие изменения возможны без внесения изменений в форму, пригодность или функциональность продукции.
Все товарные знаки в этом материале являются собственностью Danfoss A/S или группы компаний Danfoss. Danfoss и логотип Danfoss являются товарными знаками компании Danfoss A/S. Все права защищены.