

Instalační příručka

DEVIreg™ Room

Inteligentní elektronický termostat řízený časovačem s ovládáním pomocí aplikace

DEVI 
by Danfoss

Make it easy,
make it DEVI

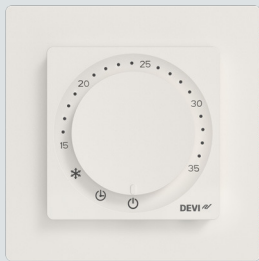

Obsah

1	Úvod	4
2	Shoda s normami	5
3	Bezpečnostní pokyny	6
4	Pokyny k instalaci	7
5	Návod k použití	17
	Aplikace DEVI Control App:	25
	Návod k použití aplikace DEVI Control App:	25
6	List pro ekodesign	30
7	Záruka	34
8	Pokyny k likvidaci	37

1 Úvod

DEVireg™ Room je termostat určený k použití s elektrickým podlahovým vytápěním. Termostat má několik režimů regulace: Podlaha, Místnost* a Kombinované. Termostat má podporu adaptivního časovače, který poskytuje efektivní způsob regulace systému elektrického podlahového vytápění.

**vyžaduje speciální opatření.*

Termostat je speciálně navržen pro montáž na stěnu ve standardních elektroinstalačních krabicích jak podomítkových, tak povrchových, a lze jej použít k řízení vytápění celých domů i temperaci koupelen a toalet. Termostat podporuje výběr běžně používaných rámečků s otvorem 55 x 55 mm (vnitřní rozměr).

Mimo jiné je termostat vybaven následujícími funkcemi:

- Ekodesign v souladu s opatřeními LOT20.
- Nastavení v aplikaci pro konkrétní typy podlah a místností.
- Podpora různých systémů rámečků s otvorem 55 x 55 mm.
- Jednoduché ovládání otočným ovladačem pro regulaci teploty a programovatelných funkcí.
- Připojení Bluetooth na frekvenci 2,4GHz při maximálním výkonu 10 dBm.
- Přístup k termostatu prostřednictvím aplikace pro snadný přístup, nastavení nebo odstraňování problémů. Aktualizace firmwaru prostřednictvím aplikace DEVI Control App.
- Funguje jako termostat ihned po vybalení s nastavenými výchozími parametry.

2 Shoda s normami

Elektrická bezpečnost, elektromagnetická kompatibilita a rádiové aspekty tohoto výrobku jsou zajištěny shodou s následujícími příslušnými normami:

- EN/IEC 60730-1 (obecně)
- EN/IEC 60730-2-7 (časovač)
- EN/IEC 60730-2-9 (termostat)
- EN 301 349-1 a EN 301 349-17 (norma EMC pro rádiová zařízení pracující v pásmu 2,4 GHz)
- EN 300 328 (Efektivní využití rádiového spektra pro rádiová zařízení pracující v pásmu 2,4 GHz)

ZJEDNODUŠENÉ EU PROHLÁŠENÍ O SHODĚ

Společnost Danfoss A/S tímto prohlašuje, že rádiové zařízení DEVireg™ Room je v souladu se směrnicí 2014/53/EU.

Úplné prohlášení o shodě naleznete na adrese

<https://assets.danfoss.com/approvals/latest/281716/ID455643625457-0101.pdf>

3 **Bezpečnostní pokyny**

Před zahájením instalace zkontrolujte, zda je vypnuté napájení termostatu.

Důležité: Když je termostat použit k regulaci podlahového vytápění, vždy použijte podlahové čidlo a nikdy nenastavujte maximální teplotu podlahy vyšší, než pro daný typ podlahy doporučuje výrobce. Zařízení je z důvodu požadavků na shodu omezeno na teplotu podlahy 35 °C. Ve zvláštních případech lze limit rozšířit na teplotu podlahy 45 °C po provedení nevratného odlomení záslepky. Na základě nastavení v aplikaci má termostat na základě našich doporučení stanovená omezení maximální teploty.

- Termostaty elektrického vytápění musí být vždy nainstalovány v souladu s místními stavebními předpisy a pravidly pro zapojení. Instalaci musí provést autorizovaný nebo kvalifikovaný instalatér.
- Termostat musí být použit v nástěnné instalaci napájené prostřednictvím jističe, který odpojuje všechny póly (pojistky).
- Nevystavujte termostat/spínač působení vlhkosti, vody, prachu a nadměrného tepla.
- Termostat/spínač mohou používat děti od 8 let a starší, osoby tělesně postižené, osoby se sníženým smyslovým vnímáním, mentálně postižené osoby a osoby s nedostatkem zkušeností či znalostí pouze pod dozorem nebo po důkladném předvedení bezpečného používání osobou odpovídající za jejich bezpečnost a za předpokladu, že jsou schopné rozpoznat hrozící nebezpečí.
- Dbejte na to, aby si s termostatem/spínačem nehrály děti.
- Zařízení je určeno pro trvalý provoz.

Instrukční videa

Abychom vám usnadnili práci, ukazujeme vlastnosti a funkce produktu ve videích, která jsou k dispozici na našem kanálu YouTube.



4 Pokyny k instalaci

Při umístění termostatu dodržujte tyto pokyny.



Nainstalujte termostat na stěnu do vhodné výšky (obvykle 80–170 cm).



Neumísťujte termostat na vnitřní stranu nedostatečně izolované venkovní zdi.



Nainstalujte termostat do vzdálenosti více než 50 cm od okenních a dveřních otvorů.



Neumísťujte termostat na přímé sluneční světlo.



Termostat nesmí být instalován v prostředí s přímou vlhkostí (zóny 0, 1 a 2). Vždy dodržujte místní předpisy týkající se tříd IP, což ale neznamená, že termostaty nelze instalovat v koupelnách.



Podlahové čidlo neumísťujte do blízkosti dveřních otvorů nebo na místa, kde na podlahu svítí sluneční světlo nebo se na ní nachází jiné zdroje tepla.

Postup instalace

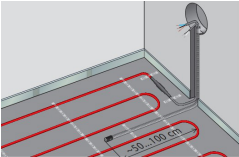
Popis	Obrázek
<p>1. Vybalte termostat. Ujistěte se, že jsou dodány všechny díly (1 ks termostatu, 1 ks zdroje napájení, 1 ks rámečku, 1 ks adaptéru rámečku, 1 ks podložky a 1 ks drátového čidla) spolu s pokyny napsanými v místním úředním jazyce.</p>	
<p>2. Umístěte podlahové čidlo do pružné trubky a ujistěte se, že je snímací prvek správně upevněn uvnitř pružné trubky. Pružná trubka musí vést kabel čidla až ke stěně / spojovací krabici. Pružná trubka je součástí našich rohoží. Prodává se samostatně jako (140F1114).</p>	

Popis

Obrázek

3. Poloměr ohybu pružné trubky musí být větší než 50 mm.
4. Ujistěte se, že je podlahové čidlo umístěno ve stejné vzdálenosti mezi dvěma topnými kabely (> 2 cm) umístěnými v naznačené poloze.
5. Tenké podlahové konstrukce: pružná trubka by měla být zarovnána s povrchem podkladu, pokud možno pružnou trubku zahlubte. Silnější konstrukce: pružná trubka včetně čidla by měla být umístěna tak, aby čidlo bylo vystaveno reprezentativní úrovni ohřevu. Nadále doporučujeme, aby čidlo bylo umístěno ve stejné vzdálenosti mezi kabely nebo vedením rohoží.

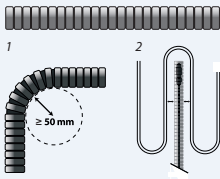

Popis

Obrázek

6. Zkontrolujte, zda je obvod odpojený a bez napětí, vypněte jistič, který odpojuje všechny póly.
7. Připojte vodiče podle schématu zapojení na zadní straně zdroje napájení termostatu. Ujistěte se, že jsou svorky řádně upevněny a vodiče jsou bezpečně připojeny.

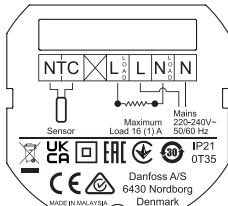

8. Stínění / ochranný vodič z elektrického topného prvku musí být připojen k ochrannému vodiči ze zdroje napájení pomocí samostatného konektoru.

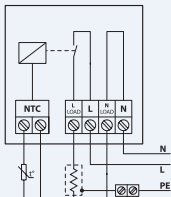

Popis

Obrázek

9. Připevněte zdroj napájení termostatu do nástěnné svorkovnice pomocí vrutů minimálně ve 2 určených otvorech na zdroji napájení. Poznámka: Umístěte termostat podle šipky .

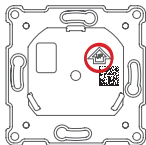

10. Připevněte rámeček a horní kryt k termostatu. Potom připevněte termostat ke zdroji napájení tak, že ho jemně zatlačíte, dokud nebudou všechny části pevně připojeny.
11. Opatrně připevněte termostat ke zdroji napájení – dávejte pozor, abyste neohnuli kolíky konektoru.

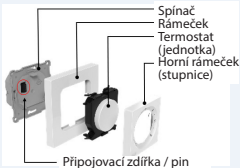

12. Po dokončení elektrické instalace zapněte jistič, který odpojuje všechny póly (pojistku).

Popis	Obrázek
13. Termostat je nyní připraven k použití.	Termostat nevyžaduje žádné nastavení v aplikaci, to ale bude nutné pro úpravu pokročilých funkcí, časových plánů atd.
14. Pro výměnu demontujte přední část termostatu.	Opatrně proveďte kroky 11 a 10 ve výše uvedeném pořadí, demontáž lze provést bez nástrojů nebo pomocí plochého šroubováku.

Schéma zapojení

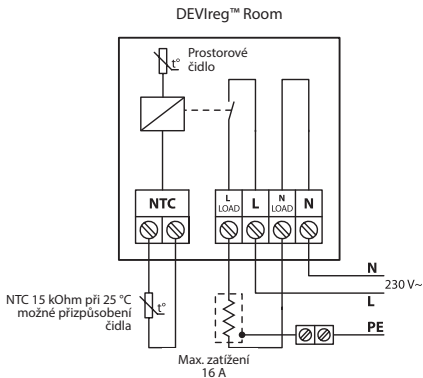

Technické specifikace

Provozní napětí	220–240 V~, 50/60 Hz
Spotřeba energie	VYP: < 175 mW Nečinnost: < 200 mW
Přípustné zatížení kontaktů: – Ohmické zatížení – Indukční zatížení	230 V ~ 16 A / 3 680 W Cos φ = 0,3 max. 1 A
Podlahové čidlo	NTC 15 kΩ při 25 °C, 3 m (výchozí)*
Regulace	PWM (pulzně šířková modulace)
Rozsah regulace teploty	Teplota v místnosti: 15 až 35 °C Teplota podlahy: 5 až 35 °C (45 °C po odlomení)
Rozsah teploty okolí	0 až 35 °C
Ochrana proti mrazu	4 až 14 °C (výchozí hodnota 5 °C)
Třída krytí	21
Třída ochrany	Třída II – 
Max. velikost kabelu	1 × 4 mm ² nebo 2 × 2,5 mm ² /svorka
Typ regulátoru	1B
Třída softwaru	A
Stupeň znečištění	2 (použití v domácnosti)
Kategorie přepětové ochrany	III

Teplota pro tlakovou zkoušku	75 °C
Skladovací teplota	-25 až 60 °C
Funkce časovače	3 období za den. Rozlišení časovače je 30 minut. Záloha časovače na 1 hodinu
Rozměry	85 × 85 × 20–24 mm (hloubka zapuštění: 22 mm)
Hmotnost	204 g



* standardní čidlo DEVI 140F1091 3m.

5 Návod k použití

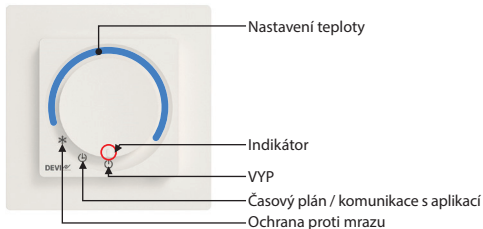
Ovládací prvky termostatu



* Když je otočný ovladač v režimu nastavení teploty, termostát nespustí časový program.

Poloha otočného ovladače	Popis
VYP 	V této poloze není termostat aktivní.
Časový plán / komunikace s aplikací 	V této poloze termostat pracuje v režimu časového plánu. V této poloze je termostat připraven pro konfiguraci/úpravu pomocí aplikace.
Ochrana proti mrazu 	V této poloze termostat pracuje v režimu ochrany proti mrazu.
Nastavení teploty	Otočením knoflíku ve směru chodu hodinových ručiček se teplota zvýší.

Uživatelské rozhraní / každodenní použití

Na termostatu lze teplotu nastavit přímo pomocí knoflíku / otočného ovladače nastavením indikátoru na požadovanou teplotu. Tím se ignoruje jakýkoli plán, ale stále se dodržují veškerá nastavená min./max. omezení (lze nastavit v aplikaci).

Pomocí knoflíku / otočného ovladače lze zvolit ochranu proti mrazu, časový plán nebo VYP.

Pokud zvolíte režim ochrany proti mrazu, termostat zajistí udržování teploty chránící proti zamrznutí. Tuto hodnotu lze v aplikaci nastavit v rozmezí 4–14 °C (výchozí hodnota je 5 °C).

Výběrem režimu časového plánu / komunikace s aplikací lze zařízení připojit v řídicí aplikaci DEVI. Komunikace probíhá přes Bluetooth 4.2, kde lze nastavit požadovanou úroveň teplot, nastavení, časového plánu, omezení a dalších položek.

Pokud zvolíte režim VYP, termostat se zcela vypne.

Když je termostat ve všech jiných polohách než časový plán / komunikace s aplikací, aplikace může zobrazovat pouze omezené informace. Ve stavu VYP budou aplikace a termostat zcela vypnuté a nic nebude indikováno ani předáváno do aplikace.

Chcete-li termostat spárovat s aplikací, přepněte ho do polohy pro komunikaci s aplikací a spusťte proces v aplikaci. Na zařízení začne blikat indikátor komunikace. Poté, co aplikace zahájí komunikaci s termostatem, musí uživatel otočit otočným ovladačem do polohy pro ruční nastavení teploty a zpět do polohy pro komunikaci s aplikací. Tím se ověří, s jakým termostatem se má párovat.

Indikátory

Indikátory jsou umístěny uvnitř otočného ovladače produktu a prosvěcují skrz něj. Rozsvítí se v případě potřeby.



Indikátory
(uvnitř ovladače)

Všechny indikátory po určité době (ve výchozím nastavení 20 sekund) zhasnou, pokud se nevyskytne chyba. Kromě toho se indikátory „probudí“ při ruční interakci s termostatem, změně stavu vytápění, události časového plánu, připojení aplikace nebo při výskytu chyb/varování.

Indikátor vytápění



- Tento indikátor se rozsvítí a změní barvu na **červenou**, když se termostat **zapne** a dodává proud do elektrického topného prvku. Po několika sekundách indikátor zhasne.
- Tento indikátor se rozsvítí a změní barvu na **zelenou**, když je termostat zapnutý a v pořádku. Po několika sekundách indikátor zhasne.
- Indikátor bliká **červeně**, když je přítomna chyba. Bude blikat tak dlouho, dokud není chyba odstraněna. Vytápění nebude možné aktivovat.

Datová komunikace



- Tento indikátor bliká **bíle** při zahájení datové komunikace mezi termostatem a komunikačním zařízením.
- Indikátor bliká v části procesu párování.
- Indikátor svítí trvale **bíle**, když je aktivní komunikace mezi termostatem a komunikačním zařízením. Indikátor zhasne, když se komunikace zastaví.

Časový plán



- Tento indikátor se rozsvítí **bíle**, když se integrovaný časový plán změní ze stavu „neaktivní“ na „aktivní“ a naopak. Po několika sekundách indikátor zhasne.
- Indikátor bliká v části procesu párování.
- Tento indikátor bliká **bíle**, když jsou přítomna varování. Varování zůstane aktivní, dokud nebude aktivována komunikace s aplikací, ale indikátor bude blikat pouze po určitou dobu (ve výchozím nastavení 20 sekund). Varování se zobrazí v aplikaci.

Výchozí nastavení a nastavení po vybalení.

Termostat DEVlreg™ Room bude mít po vybalení následující nastavení:
Maximální teplota v místnosti: 35 °C
Maximální teplota podlahy: 28 °C
Minimální teplota podlahy: 5 °C

Když termostat přepnete na ikonu časového plánu (hodiny), aniž by byla připojena aplikace, výchozí teplota je 21 °C.

Obnovení továrního nastavení

Chcete-li provést obnovení továrního nastavení, musí být termostat napájen a správně namontován. Na spodní straně zařízení (níže označeno kroužkem) je otvor pro hrot. Zatlačením špičatého hrotu do tohoto otvoru stisknete tlačítko. Po 20 až 30 sekundách stisknutí tohoto tlačítka provede termostat obnovení továrního nastavení. Všechny indikátory krátce zablikají, aby informovaly o úspěšném obnovení továrního nastavení.

Termostat se rychle restartuje. Počkejte alespoň 5 sekund, než se termostat vrátí do provozního stavu.

Obnovením továrního nastavení se resetují chyby a varování.

Alternativní metodou je sundat přední kryt termostatu pomocí drážky na spodní straně termostatu a stisknout tlačítko prstem nebo podobným způsobem.

Obnovení továrního nastavení lze provést, pouze když je termostat napájen.



Odlomení

Aby termostat umožnil dosažení teploty podlahy až 45 °C, nebo aby byla použita funkce regulace pouze teploty v místnosti, musí být provedena trvalá úprava, která však může zrušit platnost záruky na výrobek a připojené výrobky.

Po provedení akce je nutné v aplikaci nastavit vyšší maximální limit teploty nebo alternativní režim regulace.

Nejllepší je před touto akcí odpojit termostat od zdroje napájení. Na zadní straně termostatu je otvor, jak je znázorněno níže. K provedení odlomení je třeba rozbít plastový jazýček v otvoru a poté je třeba přerušit stopu na desce s plošnými spoji. To se nejlépe provede plochým šroubovákem nebo podobným nástrojem, jak je znázorněno níže.

Při odlamování dávejte pozor, abyste nepoškodili žádné další komponenty na desce s plošnými spoji.

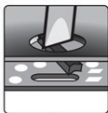

Aplikace DEVI Control App:***Návod k použití aplikace DEVI Control App:*****ODKAZ NA NÁVOD K POUŽITÍ APLIKACE**

Chcete-li spárovat termostat s aplikací, spusťte aplikaci a postupujte podle pokynů uvedených v aplikaci.

Funkce podporované aplikací

- plánování instalace pomocí průvodce
- předehřev (adaptivní vytápění)
- přizpůsobení limitů termostatu
- změna režimu regulace
- dětský zámek
- zámek nastavení
- zobrazení varování a chyb
- export informací
- funkce nápovědy
- kompletní přehled údajů a funkcí

Varování a chybová hlášení

Tabulka varování

Varování	Popis	Reference
W1	Plán byl přepsán kvůli ručnímu nastavení ovladače	Nastaví se, když je aktivní plán (nastavený v aplikaci), ale ovladačem byla nastavena ruční žádaná hodnota.
W2	Neplatné časové informace	Pokud je čas zcela neplatný – rok nižší než 2021 nebo vyšší než 2050 nebo je použito datum výroby nebo první připojení k aplikaci
W3	Je aktivován dětský zámek	Bude aktivní, pokud je aktivován dětský zámek a uživatel se pokusí změnit žádanou hodnotu nebo režim pomocí potenciometru (nebo kodéru).
W5	Nastavené teploty nelze dosáhnout	Varování se zobrazí, když není možné dosáhnout teploty v místnosti / teploty podlahy podle plánu nebo ruční žádané hodnoty během 40 period PWM (výstup z regulace vytápění).
W8	Bylo dosaženo maximální teploty podlahy	Nastaví se, pokud je dosaženo maximální teploty podlahy v kombinovaném režimu, zatímco teplota v místnosti není na žádané hodnotě.

Varování	Popis	Reference
W10	Teplota nastavená nad maximální teplotou	Nastaví se, pokud je maximální teplota nižší než aktuální teplota, na kterou ukazuje knoflík/potenciometr. Například max. teplota je nastavena na 25 °C a ovladač je nastaven na 27 °C

Tabulka chyb

Typ chyby	Č.	Popis	Řešení	Nutný restart
Podlahové čidlo odpojeno	E1	Připojení k čidlu bylo přerušeno	Kontaktujte instalátéra nebo místní servis společnosti Danfoss.	Termostat je nutné restartovat.
Zkrat podlahového čidla	E2	Zkrat čidla	Kontaktujte instalátéra nebo místní servis společnosti Danfoss.	Termostat je nutné restartovat.
Přehřátí termostatu	E3	Termostat je přehřátý, vytápění je vypnuto.	Počkejte, dokud termostat nevychladne.	Termostat není nutné restartovat, ale vytápění se spustí, až se teplota sníží.

Typ chyby	Č.	Popis	Řešení	Nutný restart
Prostorové čidlo odpojeno	E4	Hodnota teploty v místnosti zjištěná čidlem je příliš nízká.	Kontaktujte instalatéra nebo místní servis společnosti Danfoss.	
Zkrat prostorového čidla	E5	Hodnota teploty v místnosti zjištěná čidlem je příliš vysoká.	Kontaktujte instalatéra nebo místní servis společnosti Danfoss.	
Neopravitelná chyba, zdroj napájení	E6	Zdroj napájení je rozpoznán jako vadný	Kontaktujte instalatéra nebo místní servis společnosti Danfoss.	
Chyba potenciometru / otočného ovladače	E9	Potenciometr je rozpoznán jako vadný	Kontaktujte instalatéra nebo místní servis společnosti Danfoss.	Potenciometr načítá hodnotu, která je mimo daný rozsah.

Typ chyby	Č.	Popis	Řešení	Nutný restart
Neplatná komunikace	E10	Chyba komunikace Bluetooth	Opakujte akci. / Kontaktujte instalatéra nebo místní servis společnosti Danfoss.	Komunikace Bluetooth narazila na neočekávaný/ chybný příkaz.
Neopravitelná chyba	E11	Neopravitelná chyba	Kontaktujte instalatéra nebo místní servis společnosti Danfoss.	

Obnovení továrního nastavení resetuje všechny chyby a varování.

6 List pro ekodesign

Aby byly splněny požadavky na ekodesign elektrických lokálních topidel podle nařízení 2015/1188, musí být následující tabulka vyplněna specifikacemi systému vytápění. Zde jsou předvyplněny informace o termostatu pro tento konkrétní produkt; vyplňte prosím všechna prázdná pole.

Požadavky na informace týkající se elektrických lokálních topidel

Identifikátory modelu: DEVIreg™ Room					
Položka	Sym- bol	Hodnota	Jed- not- ka	Položka	Jednot- ka
Tepelný výkon				Pouze u akumulčních elektrických lokálních topidel: typ příjmu tepla (vyberte jeden)	
Jmenovitý tepelný výkon	P_{nom}		kW	ruční řízení akumulace tepla s integrovaným termostatem	[ano/ne]

Minimální tepelný výkon (orientační)	P_{min}			kW	ruční řízení akumulace tepla se zpětnou vazbou informující o teplotě v místnosti a/nebo venkovní teplotě	[ano/ne]
Maximální trvalý tepelný výkon	$P_{max,c}$			kW	elektronické řízení akumulace tepla se zpětnou vazbou informující o teplotě v místnosti a/nebo venkovní teplotě	[ano/ne]
Spotřeba pomocné elektrické energie					výdej tepla s ventilátorem	[ano/ne]
Při jmenovitém tepelném výkonu	el_{max}	< 0,00062		kW	Typ výdeje tepla / regulace teploty v místnosti (vyberte jeden)	

Při minimálním tepelném výkonu	el_{min}	< 0,00062	kW	jeden stupeň tepelného výkonu, bez regulace teploty v místnosti	[ne]
V pohotovostním režimu	el_{SB}	< 0,000175	kW	dva nebo více ručních stupňů, bez regulace teploty v místnosti	[ne]
				s mechanickým termostatem pro regulaci teploty v místnosti	[ne]
				s elektronickou regulací teploty v místnosti	[ne]
				s elektronickou regulací teploty v místnosti a denním programem	[ne]

s elektronickou
 regulací teploty
 v místnosti [ano]
 a týdenním
 programem

**Další možnosti regulace
 (Ize vybrat více možností)**

regulace teploty
 v místnosti [ne]
 s detekcí
 přítomnosti osob

regulace teploty
 v místnosti [ne]
 s detekcí
 otevřeného okna

s dálkovým
 ovládáním [ne]

s adaptivně říze-
 ným spouštěním [ano]

s omezením
 doby činnosti [ne]

s černým
 kulovým čidlem [ne]

Kontaktní údaje

Danfoss s.r.o., Jihlavská 1558/21, 140 00 Praha
 4, Česká republika

7 Záruka



2letá záruka na následující produkty:

- termostaty včetně DEVireg™ Room.

Kdybyste navzdory všem předpokladům zaznamenali potíže s výrobkem DEVI, společnost Danfoss nabízí záruku DEVIwarranty, která platí od **data zakoupení (musí však začít platit nejdéle do 2 let od data výroby)** za následujících podmínek:

V průběhu trvání záruky společnost Danfoss nabídne nový, srovnatelný výrobek nebo výrobek opraví v případě, že u výrobku budou nalezeny vady způsobené vadnou konstrukcí, vadou materiálu nebo zpracování. Rozhodnutí, zda bude výrobek opraven nebo vyměněn, závisí výhradně na posouzení společnosti Danfoss.

Rozhodnutí, zda bude výrobek opraven nebo vyměněn, závisí výhradně na posouzení společnosti Danfoss. Společnost Danfoss neponese žádnou odpovědnost za jakékoli následné nebo náhodné škody včetně, mimo jiné, škod na majetku nebo mimořádných výdajů týkajících se vytápění. Prodloužení záruční doby po provedených opravách není možné zaručit.

Záruka bude platná pouze v případě, že CERTIFIKÁT ZÁRUKY bude vyplněn správně a podle pokynů, závada bude neprodleně nahlášena montážní firmě nebo prodejci a bude předložen nákupní doklad. Upozorňujeme, že CERTIFIKÁT ZÁRUKY musí být vyplněn, opatřen razítkem a podepsán autorizovaným montážním pracovníkem provádějícím instalaci (musí být uvedeno datum instalace). Po provedení instalace uložte CERTIFIKÁT ZÁRUKY a doklady o nákupu (faktura, stvrzenka a podobně) a uchovejte je během celé záruční doby.

Záruka DEVIwarranty se nevztahuje na žádné škody způsobené nesprávným použitím, chybnou instalací nebo pokud byla instalace provedena neoprávněnými pracovníky. Pokud bude muset společnost Danfoss zkoumat nebo opravovat závady vzniklé v důsledku libovolné z výše uvedených příčin, budou veškeré práce fakturovány v plném rozsahu. Záruka DEVIwarranty se nevztahuje na výrobky, které nebyly zaplacený v plné výši. Společnost Danfoss bude vždy rychle a efektivně reagovat na všechny reklamace a dotazy od svých zákazníků.

Z této záruky jsou výslovně vyloučeny veškeré reklamace, které nesplňují výše uvedené podmínky. Úplné znění záruky naleznete na webu

www.devi.com

devi.danfoss.com/en/warranty/

CERTIFIKÁT ZÁRUKY

Záruka DEVIwarranty se uděluje:

Adresa

Razítko

Datum nákupu

Sériové číslo
výrobku

Výrobek

Obj. č.

*Připojený
výkon [W]

Datum instalace
a podpis

Datum připojení
a podpis

**není povinné*

8 Pokyny k likvidaci



Tento symbol na produktu označuje, že nesmí být likvidován jako domovní odpad.

Musí být odevzdán do příslušného systému odběru pro recyklaci elektrického a elektronického zařízení.

- Produkt zlikvidujte prostřednictvím k tomu určených kanálů.
- Dodržujte všechny místní a aktuálně platné zákony a předpisy.

Danfoss s.r.o.
Jihlavská 1558/21
140 00 Praha 4
Česká republika

Danfoss A/S
Nordborgvej 81
6430 Nordborg
Denmark

Danfoss s.r.o.

DEVI • devl.cz • +42 022 888 76 66 • zakaznickyservis@danfoss.com

Veškeré informace, mimo jiné informace o výběru produktu, jeho použití, designu, hmotnosti, rozměrech, kapacitě nebo jakýchkoli jiných technických údajích v příručkách k produktům, popisech v katalogích, reklamách atd., bez ohledu na to, zda byly poskytnuty písemně, ústně, elektronicky, online nebo prostřednictvím stahování, budou považovány za informativní a jsou závazné pouze za podmínky a v rozsahu, v němž na ně byl uveden výslovný odkaz v nabídce nebo v potvrzení objednávky. Danfoss nepřijímá odpovědnost za případné chyby v katalogích, brožurách, videích a dalších materiálech.

Danfoss si vyhrazuje právo změnit své výrobky bez předchozího upozornění. To platí také pro objednané, avšak nedodané výrobky za předpokladu, že takové změny lze provádět bez změn podoby, vhodnosti nebo funkce výrobku.

Všechny ochranné známky uvedené v tomto materiálu jsou majetkem společnosti Danfoss A/S nebo společností skupiny Danfoss. Název Danfoss a logo Danfoss jsou ochranné známky společnosti Danfoss A/S. Všechna práva vyhrazena.

140F1161 DEVIreg™ Room

DEVI®

by Danfoss

Navrženo v Dánsku



140R0042

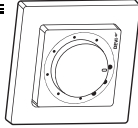

Prostorový termostat

220–240 V~

Zátěž 16 A / 3680 W při

230 V~

50/60 Hz

0T35 °C

IP21



Vyrobeno v Malajzii



5 703466 250389

