

Priručnik za instalaciju

DEVIreg™ Room

Pametni elektronički termostat s tajmerom i
upravljanjem putem aplikacije

DEVI 
by Danfoss

Make it easy,
make it DEVI

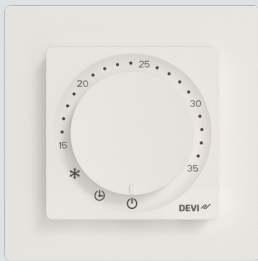

Sadržaj

1	Uvod	4
2	Usklađenost s normom	5
3	Sigurnosne upute	6
4	Smjernice za instalaciju	7
5	Korisnički priručnik	17
	Aplikacija DEVI Control:	25
	Korisnički priručnik za aplikaciju DEVI Control:	25
6	Tehnički list za ekološki dizajn	30
7	Jamstvo	34
8	Upute za zbrinjavanje	37

1 Uvod

DEVlreg™ Room termostat je za upotrebu s električnim podnim grijanjem. Termostat ima više načina regulacije: podno grijanje, grijanje prostorije* i kombinirano grijanje. Termostat ima prilagodljiv tajmer koji omogućuje učinkovit način upravljanja sustavom električnog podnog grijanja.

** Zahtijeva posebnu radnju.*

Termostat je posebno dizajniran za postavljanje na zid u montažnim zidnim kutijama standardnim u EU te se može upotrebljavati za upravljanje grijanjem cijelog prostora, kao i za grijanje za toplinsku ugodu prostorije. Termostat podržava odabir uobičajeno upotrebljivanih sustava okvira za dimenzije okvira 55 x 55 (unutarnja geometrija).

Termostat, među ostalim, ima sljedeće značajke:

- Usklađenost s uredbom za ekološki dizajn proizvoda LOT20.
- Postavke u aplikaciji za određene vrste podova i prostorija.
- Podrška za sustave okvira 55 x 55.
- Jednostavno rukovanje gumbom za regulaciju temperature i odabir značajki.
- Bluetooth povezivanje na frekvenciji od 2,4 GHz pri maksimalnoj snazi od 10 dBm.
- Jednostavan pristup, postavljanje ili rješavanje problema na daljinu putem aplikacije. Ažuriranje firmvera putem aplikacije DEVI Control.
- Gotovo rješenje sa zadanim parametrima za termostat.

2 Usklađenost s normom

Električna sigurnost, elektromagnetska kompatibilnost i aspekti radiofrekvencije za ovaj proizvod obuhvaćeni su sljedećim relevantnim normama:

- EN/IEC 60730-1 (općenito)
- EN/IEC 60730-2-7 (vremenska sklopka)
- EN/IEC 60730-2-9 (termostat)
- EN 301 349-1 i EN 301 349-17 (norma elektromagnetske kompatibilnosti za radijsku opremu koja radi u frekvencijskom pojasu od 2,4 GHz)
- EN 300 328 (učinkovita upotreba radiofrekvencijskog spektra za radijsku opremu koja radi u frekvencijskom pojasu od 2,4 GHz)

POJEDNOSTAVLJENA EU IZJAVA O SUKLADNOSTI

Ovime tvrtka Danfoss A/S izjavljuje da je radijska oprema DEVireg™ Room u skladu s Direktivom 2014/53/EU.

Izjavu o sukladnosti možete pronaći ovdje:

<https://assets.danfoss.com/approvals/latest/281716/ID455643625457-0101.pdf>

3 Sigurnosne upute

Prije početka instalacije provjerite je li napajanje termostata isključeno.

Važno: kad se termostatom služite za regulaciju elementa podnog grijanja, uvijek upotrebljavajte podni osjetnik, a maksimalnu temperaturu poda nikad ne postavljajte iznad temperature koju proizvođač preporučuje za određenu vrstu poda. Uređaj je ograničen na temperaturu poda do 35 °C zbog zahtjeva sukladnosti. U posebnim slučajevima ograničenje temperature poda može se povisiti na 45 °C nakon što se provede prebacivanje koje nije moguće vratiti. Na temelju postavki u aplikaciji termostat ima maksimalna ograničenja temperature koja su propisana na temelju naših preporuka.

- Termostati za električno grijanje uvijek se moraju ugraditi u skladu s lokalnim građevinskim propisima i pravilima za ožičenje. Instalaciju mora provesti ovlaštenu i/ili kvalificiranu stručnjak.
- Termostat se mora upotrebljavati u zidnoj instalaciji koja se napaja kroz sklopku koja može isključiti sve polove (osigurač).
- Ne izlažite termostat/sklopku vlazi, vodi, prašini ni pretjeranoj toplini.
- Ovaj termostat/sklopku smiju upotrebljavati djeca starija od 8 godina i osobe umanjene fizičke, senzorne ili mentalne sposobnosti ili nemaju iskustvo ni znanje ako su pod nadzorom ili ako su od osobe odgovorne za njihovu sigurnost dobile upute za upotrebu uređaja na siguran način te razumiju moguće opasnosti.
- Djecu treba nadzirati kako bi se spriječilo da se igraju s termostatom/prekidačem.
- Uređaj je namijenjen za trajni rad.

Videozapisi s uputama

Kako bismo vam olakšali, značajke i funkcije proizvoda prikazujemo u videozapisima koji su dostupni na našem kanalu na platformi YouTube.



4 Smjernice za instalaciju

Prilikom postavljanja termostata slijedite ove smjernice.



Termostat postavite na odgovarajuću visinu na zidu (obično 80 – 170 cm).



Termostat nemojte postavljati na unutarnju stranu loše izoliranog vanjskog zida.



Postavite termostat na udaljenost od najmanje 50 cm od prozora i vrata.



Nemojte ga postaviti tako da bude izložen izravnoj sunčevoj svjetlosti.



Termostat se ne smije postavljati u prostorima koja su izravno izložena vlazi (zone 0, 1 i 2). Uvijek se pridržavajte lokalnih propisa koji se odnose na IP klase, što ne znači da se termostati ne mogu ugraditi u kupaonice.



Nemojte postavljati podni osjetnik blizu vrata ili na mjesta izložena se sunčevoj svjetlosti ili drugim izvorima topline na podu.

Postupak instalacije

Opis	Slika
<p>1. Raspakirajte termostat. Provjerite jesu li isporučeni svi dijelovi (jedinica termostata (1 kom.), jedinica za napajanje (1 kom.), okvir (1 kom.), adapter za okvir (1 kom.), podložak (1 kom.) i žičani osjetnik (1 kom.)) zajedno s uputama na lokalnom službenom jeziku.</p>	
<p>2. Postavite podni osjetnik u fleksibilnu cijev i provjerite je li element osjetnika ispravno pričvršćen unutar fleksibilne cijevi. Fleksibilna cijev mora provesti kabel osjetnika do zida / spojne kutije. Naše mreže uključuju ovaj proizvod, a zasebno se prodaju kao (140F1114).</p>	

Opis

Slika

3. Radijus savijanja fleksibilne cijevi mora biti veći od 50 mm.
4. Provjerite je li podni osjetnik postavljen na jednakim udaljenostima između dva grijača kabela (> 2 cm) koja se nalaze na reprezentativnom položaju.
5. Za tanke podne konstrukcije: fleksibilna cijev treba biti u ravnini s površinom međupoda, a ako je moguće izdubite kanal za fleksibilnu cijev. Za deblje konstrukcije: fleksibilna cijev s osjetnikom treba se postaviti tako da osjetnik bude izložen reprezentativnoj razini grijanja. Preporučujemo da se osjetnik postavi na jednakoj udaljenosti između kabela ili vodova mreže.

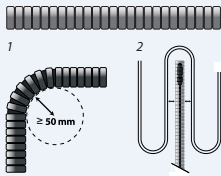

Opis

6. Provjerite je li ožičenje isključeno i bez napona te isključite sklopku koja isključuje sve polove.
7. Spojite žice u skladu s dijagramom ožičenja na stražnjoj strani jedinice za napajanje termostata. Provjerite jesu li stezaljke ispravno pričvršćene i jesu li žice čvrsto spojene.

Slika

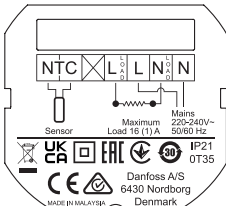

8. Zaštitna žica opleta / poliesterska žica električnog grijaćeg elementa mora se spojiti na poliestersku žicu glavnog izvora napajanja pomoću zasebnog priključka.

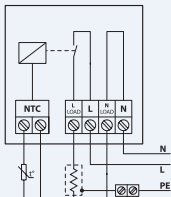

Opis

Slika

9. Pričvrstite jedinicu za napajanje termostata na zidnu priključnu kutiju vijcima u najmanje 2 predviđena otvora na jedinici za napajanje.

Napomena: postavite termostat prema strelici 

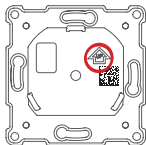

10. Pričvrstite okvir i gornji okvir na termostat. Nakon toga pričvrstite termostat na jedinicu za napajanje laganim pritiskom dok svi dijelovi ne budu čvrsto spojeni.

11. Pažljivo pričvrstite termostat na napajanje i pritom pazite da priključni pinovi ne budu savijeni.

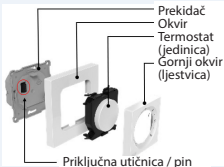

12. Nakon dovršetka električne instalacije uključite sklopku koja razdvaja sve kontakte (osigurač).

13. Termostat je sada spreman za upotrebu.

Za termostat nije potrebno unošenje postavki u aplikaciji, no to će biti potrebno za izmjenu naprednih značajki, rasporeda i sl.

Opis**Slika**

14. Skinite prednji dio termostata kako biste ga zamijenili.

Pažljivo izvršite korake 11 i 10 tim redoslijedom. Odsparanje se može izvršiti bez alata ili pomoću ravnog odvijača.

Dijagram spojeva

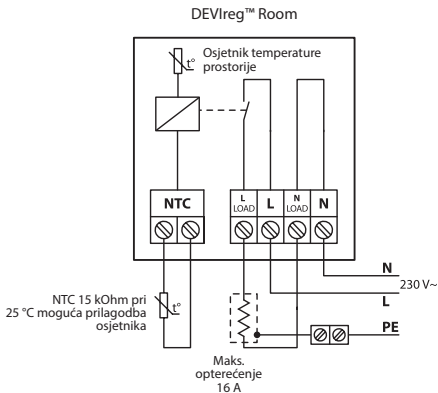

Tehničke karakteristike

Radni napon	220 – 240 V~, 50/60 Hz
Potrošnja energije	ISKLUČENO: Stanje mirovanja: < 175 mW < 200 mW
Nazivna snaga kontakata: – otporno opterećenje – induktivno opterećenje	230 V ~ 16 A / 3680 W Cos φ = 0,3 maks. 1 A
Podni osjetnik	NTC 15 k Ω pri 25 °C, 3 m (zadano)
Regulacija	PWM (modulacija pulsne širine)
Raspon regulacije temperature	Temperatura prostorije: od 15 °C do 35 °C Temperatura poda: od 5 °C do 35 °C (45 °C nakon prebacivanja)
Raspon temperature okoline	0 °C do 35 °C
Zaštita od smrzavanja	od 4 °C do 14 °C (zadana je vrijednost 5 °C)
Razred IP zaštite	21
Klasa zaštite	Klasa II – 
Maksimalna veličina kabela	1 x 4 mm ² ili 2 x 2,5 mm ² /stezaljka
Vrsta upravljača	1B
Klasa softvera	A

Stupanj onečišćenja	2 (upotreba u domaćinstvu)
Kategorija prenapona	III
Temperatura za ispitivanje kuglice za regulaciju tlaka	75 °C
Temperatura skladištenja	od -25 °C do 60 °C
Funkcije tajmera	3 razdoblja dnevno. Razlučivost tajmera iznosi 30 minuta. Pomoćni tajmer za 1 sat
Dimenzije	85 x 85 x 20 – 24 mm (dubina u zidu: 22 mm)
Težina	204 g



* Standardni osjetnik DEVI 140F1091, 3 m.

5 Korisnički priručnik

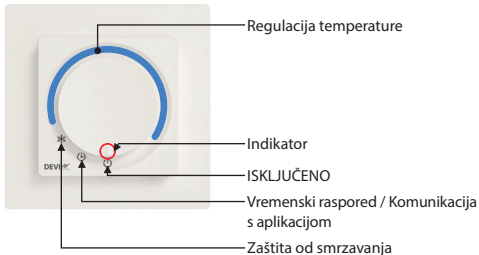
Sučelje proizvoda



** Kada je gumb u načinu podešavanja temperature, termostats neće pokrenuti program vremenskog rasporeda.*

Položaj gumba	Opis
ISKLJUČENO	 Termostat nije aktivan u ovom položaju.
Vremenski raspored / komunikacija s aplikacijom	 U ovom položaju termostat radi prema rasporedu. U ovom položaju termostat je spreman za konfiguraciju/promjenu putem aplikacije.
Zaštita od smrzavanja	 U ovom položaju termostat radi u načinu zaštite od smrzavanja.
Podešavanje temperature	Okretanjem gumba u smjeru kazaljke na satu temperatura se povećava.

Korisničko sučelje / svakodnevna upotreba

Temperatura se može izravno prilagoditi na termostatu pomoću gumba/kotačića postavljanjem indikatora na željenu temperaturu. Ta postavka zanemaruje rasporede, no i dalje se pridržava postavljenih minimalnih/maksimalnih ograničenja (može se postaviti u aplikaciji).

Pomoću gumba/kotačića možete odabrati položaje Zaštita od smrzavanja, Vremenski raspored ili ISKLJUČENO.

Ako odaberete način zaštite od smrzavanja, termostat će osigurati održavanje temperature zaštite od smrzavanja. Ta se vrijednost može postaviti u rasponu od 4 do 14 °C (zadano je 5 °C) u aplikaciji.

Odabirom načina vremenskog rasporeda / komunikacije s aplikacijom uređaj se može povezati s aplikacijom DEVI Control (komunikacija se odvija putem tehnologije Bluetooth 4.2) u kojoj se temperatura, postavke, raspored, ograničenja i drugo mogu postaviti na željenu razinu.

Odabirom načina rada ISKLJUČENO termostat će se potpuno onemogućiti.

Kada se termostat postavi u položaje koji nisu Vremenski raspored / Komunikacija s aplikacijom, u aplikaciji se mogu prikazivati samo ograničene informacije, a u položaju ISKLJUČENO aplikacija i termostat potpuno su isključeni te se ništa ne prikazuje i nema komunikacije s aplikacijom.

Da biste uparili termostat s aplikacijom, postavite termostat u položaj za komunikaciju s aplikacijom i pokrenite postupak u aplikaciji. Indikator komunikacije počinje treperiti na uređaju. Nakon što aplikacija pokrene komunikaciju s termostatom, korisnik mora okrenuti kotačić na ručnu postavku temperature i natrag u položaj za komunikaciju s aplikacijom, kako bi se potvrdilo s kojim se termostatom želi upariti.

Indikatori

Indikatori se nalaze na gumbu proizvoda te će zasvijetliti kada je to potrebno.



Indikatori (na
gumbu)

Svi indikatori nestaju nakon određenog vremena (20 sekundi prema zadanim postavkama), osim ako se pojavi pogreška. Osim toga, indikatori se „bude“ nakon ručne interakcije s termostatom, promjene stanja grijanja, događaja rasporeda, povezivanja s aplikacijom ili pojave pogreški/upozorenja.

Indikator grijanja



- Ovaj se indikator uključuje i postaje **crven** kada se termostat **uključi** i počne provoditi struju do električnog grijaćeg elementa. Nakon nekoliko sekundi indikator se gasi.
- Ovaj se indikator uključuje i postaje **zelen** kada je termostat uključen i u redu. Nakon nekoliko sekundi indikator se gasi.
- Indikator treperi **crveno** kada se pojavi pogreška sve dok se pogreška ne otkloni. Grijanje se neće i ne može aktivirati.

Prijenos podataka



- Ovaj indikator treperi **bijelo** kada se pokrene podatkovna komunikacija između termostata i uređaja za komunikaciju.
- Indikator treperi u dijelu postupka uparivanja.
- Indikator stalno svijetli **bijelo** kada se uspostavi komunikacija između termostata i uređaja za komunikaciju. Indikator se gasi kada se komunikacija prekine.

Raspored



- Ovaj indikator svijetli **bijelo** kada se prethodno postavljeni raspored promijeni iz Neaktivno u Aktivno i obrnuto. Nakon nekoliko sekundi indikator se gasi.
- Indikator treperi u dijelu postupka uparivanja.
- Ovaj indikator treperi **bijelo** kada se pojave upozorenja. Upozorenje se prikazuje sve dok se ne aktivira komunikacija s aplikacijom, no indikator će treperiti samo neko vrijeme (20 sekundi prema zadanim postavkama). Upozorenja se prikazuje u aplikaciji.

Zadane postavke i postavke gotovog rješenja.

Uređaj DEVireg™ Room ima sljedeće zadane postavke: Maksimalna temperatura prostorije: 35 °C Maksimalna temperatura poda: 28 °C Minimalna temperatura poda: 5 °C

Ako se termostat postavi na ikonu rasporeda (sat) bez povezivanja s aplikacijom, zadana je temperatura 21 °C.

Vraćanje na tvorničke postavke

Kako biste izvršili vraćanje na tvorničke postavke, termostat mora biti uključen i ispravno postavljen. Na dnu uređaja (zaokruženo na slici u nastavku) nalazi se otvor. Kad umetnete iglu u taj otvor, aktivira se gumb te se 20 do 30 sekundi nakon aktivacije tog gumba termostat vraća na tvorničke postavke. Svi indikatori će kratko zatreperiti kako bi vas obavijestili o uspješnom vraćanju na tvorničke postavke.

Termostat se kratko ponovno pokreće, pa pričekajte do 5 sekundi da se termostat vrati u prvotno stanje.

Vraćanjem na tvorničke postavke poništavaju se pogreške i upozorenja.

Možete i ukloniti prednji poklopac na termostatu pomoću utora na dnu termostata, a gumb se može aktivirati prstom ili nečim sličnim.

Vraćanje na tvorničke postavke može se izvršiti samo dok je termostat uključen.



Prebacivanje

Kako bi se omogućilo da termostat dosegne temperaturu poda od 45 °C ili da upotrebljava samo funkciju regulacije temperature prostorije, potrebno je napraviti trajnu izmjenu, što može poništiti jamstvo za proizvod i povezane proizvode.

Povećanje ograničenja maksimalne temperature ili promjena načina regulacije mora se postaviti u aplikaciji nakon provođenja radnje.

Kako bi se radnja što bolje provela, jedinica termostata mora se skinuti s napajanja. Na stražnjoj strani termostata nalazi se otvor (prikazan na slici u nastavku). Kako bi se provelo prebacivanje, potrebno je slomiti plastičnu brtvu na otvoru, a zatim se mora prekinuti krug tiskane pločice. Preporučujemo da to napravite ravnim odvijačem ili sličnim alatom, kao što je prikazano na slici u nastavku.

Prilikom postupka prebacivanja pazite da ne oštetite druge komponente na tiskanoj pločici.



Aplikacija DEVI Control:***Korisnički priručnik za aplikaciju DEVI Control:*****REFERENCA ZA PRIRUČNIK ZA APLIKACIJU**

Kako biste uparili termostat s aplikacijom, pokrenite aplikaciju i slijedite upute navedene u aplikaciji.

Funkcije u aplikaciji

- zakazivanje instalacije uz pomoć čarobnjaka
- predgrijavanje (prilagodljivo grijanje)
- prilagodba ograničenja termostata
- mogućnost promjene načina regulacije
- zaštita za djecu
- zaključavanje postavki
- očitavanje upozorenja i pogreški
- izvoz podataka
- funkcija pomoći
- potpuni pregled podataka i funkcija

Upozorenja i poruke o pogreškama

Tablica upozorenja

Upozore- nje	Opis	Referenca
W1	Plan je prebrisan zbog ručnog postavljanja	Postavka kad je plan aktivan (Postavi u aplikaciji), a kotačić je podešen za postavljanje ručne zadane vrijednosti
W2	Neispravno vrijeme	Ako je vrijeme u potpunosti neispravno – manje od 2021. ili više od 2050. ili koristite datum proizvodnje ili ste se prvi put povezali s aplikacijom
W3	Zaštita za djecu je omogućena	Aktivira se ako je omogućena zaštita za djecu i korisnik pokuša promijeniti zadanu vrijednost ili način rada potenciometrom (ili uređajem za kodiranje)
W5	Postavljena temperatura nije moguća	Upozorenje kada se temperatura prostorije/poda iz rasporeda ili zadanu vrijednost za ručno upravljanje ne mogu postići unutar 40 PWM razdoblja (izlaz iz upravljanja grijanjem)
W8	Dosegnuto je ograničenje maksimalne temperature poda	Postavljeno ako se dosegne maksimalna temperatura poda, dok u kombiniranom načinu rada sobna temperatura nije postavljena na zadanu vrijednost

Upozorenje	Opis	Referenca
W10	Postavljena temperatura je iznad ograničenja maksimalne temperature	Postavljeno ako je maksimalna temperatura niža od trenutno prikazane temperature na gumbu/potenciometru. Na primjer, ako je maks. vrijednost postavljena na 25 °C, a regulator je postavljen na 27 °C

Tablica pogreški

Vrsta pogreške	Br.	Opis	Rješenje	Potrebno je ponovno pokretanje
Podni je osjetnik isključen	E1	Izgubljena je veza s osjetnikom	Obratite se instalateru ili lokalnom servisu tvrtke Danfoss	Termostat se treba ponovno pokrenuti kako bi opet funkcionirao.
Došlo je do kratkog spoja podnog osjetnika	E2	Došlo je do kratkog spoja osjetnika	Obratite se instalateru ili lokalnom servisu tvrtke Danfoss	Termostat se treba ponovno pokrenuti kako bi opet funkcionirao.

Vrsta pogreške	Br.	Opis	Rješenje	Potrebno je ponovno pokretanje
Termostat se pregrijao	E3	Termostat se pregrijao, grijanje je isključeno	Pričekajte da se termostat ohladi	Termostat se ne treba ponovno pokrenuti i opet će početi grijati kad padne temperatura
Osjetnik temperature prostorije isključen	E4	Vrijednost osjetnika temperature prostorije je preniska	Obratite se instalateru ili lokalnom servisu tvrtke Danfoss	
Došlo je do kratkog spoja osjetnika temperature prostorije	E5	Vrijednost osjetnika temperature prostorije je previsoka	Obratite se instalateru ili lokalnom servisu tvrtke Danfoss	
Nepopravljiva pogreška, napajanje	E6	Otkriveno je da je napajanje neispravno	Obratite se instalateru ili lokalnom servisu tvrtke Danfoss	

Vrsta pogreške	Br.	Opis	Rješenje	Potrebno je ponovno pokretanje
Pogreška potencijometra/kotačića	E9	Otkriveno je da je potencijometar neispravan	Obratite se instalateru ili lokalnom servisu tvrtke Danfoss	Potencijometar očitava vrijednost koja je izvan navedenog raspona
Pogrešna komunikacija	E10	Pogreška u komunikaciji putem Bluetootha	Pokušajte ponovno / obratite se instalateru ili lokalnom servisu tvrtke Danfoss	Došlo je do neočekivane/ neispravne naredbe u komunikaciji putem Bluetootha
Neoporavljiva pogreška	E11	Neoporavljiva pogreška	Obratite se instalateru ili lokalnom servisu tvrtke Danfoss	

Vraćanje na tvorničke postavke poništiti će sve pogreške i upozorenja.

6 Tehnički list za ekološki dizajn

Tablica u nastavku mora se ispuniti s pojedinostima o sustavu grijanja u skladu s propisima o ekološkom dizajnu električnih grijalica za lokalno grijanje prostora 1188/2015. U tablicu su unaprijed uneseni podaci za navedeni termostat, pa ispunite sva prazna polja.

Potrebni podaci o električnim grijalicama za lokalno grijanje prostora

Oznake modela: DEVireg™ Room					
Stavka	Simbol	Vrijednost	Jedinica	Stavka	Jedinica
Toplinska snaga			Vrsta utroška toplinske energije, samo za električne grijače za lokalno grijanje prostora (odaberite jedan)		
Nazivna toplinska snaga	P_{nom}		kW	ručna regulacija napajanja toplinom, s ugrađenim termostatom	[da/ne]

Minimalna toplinska snaga (primjerno)	P_{min}			kW	ručna regulacija napajanja toplinom putem informacija o sobnoj i/ili vanjskoj temperaturi	[da/ne]
Maksimalna kontinuirana toplinska snaga	$P_{max,c}$			kW	elektronička regulacija napajanja toplinom putem informacija o sobnoj i/ili vanjskoj temperaturi	[da/ne]
Dodatna potrošnja električne energije					toplinska snaga uz pomoć ventilatora	[da/ne]
Pri nazivnoj toplinskoj snazi	el_{max}	< 0,00062		kW	Vrsta toplinske snage / regulacija temperature prostorije (odaberite jednu)	
Pri minimalnoj toplinskoj snazi	el_{min}	< 0,00062		kW	jednostupanjska toplinska snaga bez regulacije temperature prostorije	[ne]

U stanju mirovanja	$e/_{SB}$	< 0,000175	kW	Dva ili više ručna stupnja, bez regulacije temperature prostorije	[ne]
				s regulacijom temperature prostorije mehaničkim termostatom	[ne]
				s elektroničkom regulacijom temperature prostorije	[ne]
				elektronička regulacija temperature prostorije i dnevni tajmer	[ne]
				elektronička regulacija temperature prostorije i tjedni tajmer	[da]

				Ostale opcije regulacije (moguće je odabrati više odgovora)
				regulacija temperature prostorije, s otkrivanjem prisutnosti [ne]
				regulacija temperature prostorije, s otkrivanjem otvorenog prozora [ne]
				s mogućnošću regulacije na daljinu [ne]
				s prilagodljivim pokretanjem regulacije [da]
				s ograničenjem vremena rada [ne]
				s osjetnikom s crnom žaruljom [ne]
Podaci za kontakt	Danfoss A/S, Nordborgvej 81, 6430 Nordborg, Danska			

7 Jamstvo

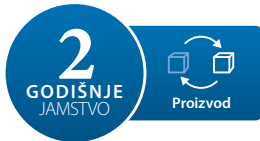

Dvogodišnje jamstvo na proizvod vrijedi za:

- termostate, uklj. DEVlreg™ Room.

U slučaju neočekivanih poteškoća sa sustavom DEVI, imajte na umu da Danfoss pruža jamstvo DEVlarranty koje vrijedi od **datuma kupnje proizvoda, najkasnije 2 godine od datuma proizvodnje**, u sljedećim uvjetima:

Tvrtka Danfoss ponudit će vam novi zamjenski proizvod jednakih karakteristika ili popravak postojećeg ako za vrijeme trajanja jamstva otkrijete nedostatke uzrokovane pogreškama u dizajnu, materijalu ili izradi. Tvrtka Danfoss će prema vlastitom nahođenju odlučiti hoće li popraviti ili zamijeniti proizvod.

Tvrtka Danfoss će prema vlastitom nahođenju odlučiti hoće li popraviti ili zamijeniti proizvod. Danfoss neće biti odgovoran za bilo koje posljedne ili slučajne štete, uključujući, bez ograničenja, štete na imovini ili dodatne troškove komunalnih usluga. Ne daje se produženje jamstvenog razdoblja nakon popravka.

Jamstvo će biti valjano samo ako je POTVRDA O JAMSTVU ispravno popunjena u skladu s uputama, i pod uvjetom da su osoba koja je ugradila proizvod ili prodavač pravovremeno obaviješteni o nedostatku te uz predočenje dokaza o kupnji. Imajte na umu da POTVRDU O JAMSTVU mora ispuniti, ovjeriti i potpisati ovlašteni instalater koji izvodi ugradnju (mora se navesti datum instalacije). Nakon završetka montaže spremite POTVRDU O JAMSTVU i dokaz o kupnji (fakturu, račun ili slično) i čuvajte ih tijekom cijelog jamstvenog razdoblja.

Jamstvo DEVIwarranty ne pokriva bilo koje štete uzrokovane neodgovarajućim uvjetima uporabe, pogrešnom instalacijom ili instalacijom koju je proveo neovlašteni električar. Ako tvrtka Danfoss treba pregledati ili popraviti nedostatke uzrokovane bilo čime od gore navedenog, ispostavit će vam račun za sve obavljene radove. Jamstvo DEVIwarranty ne pokriva proizvode koji nisu u cijelosti otplaćeni. Tvrtka Danfoss će u svakom trenutku ponuditi brz i učinkovit odgovor na sve pritužbe i upite svojih klijenata.

Jamstvom se izričito isključuju svi zahtjevi koji premašuju gore naznačene uvjete. Cijeli tekst jamstvene izjave potražite ovdje: **[www.devi.com
devi.danfoss.com/en/warranty/](http://www.devi.com/devi.danfoss.com/en/warranty/)**

POTVRDA O JAMSTVU

Jamstvo DEVIwarranty daje se za:

Adresa

Pečat

Datum kupnje

Serijski broj
proizvoda

Proizvod

Br. proizvoda

*Priključeni
izlaz [W]

Datum instalacije
i potpis

Datum spajanja
i potpis

**Nije obavezno*

8 Upute za zbrinjavanje



Ovaj simbol na proizvodu označava da se on ne smije odložiti kao kućanski otpad.

Mora se predati u sklopu odgovarajućeg programa predaje za recikliranje električne i elektroničke opreme.

- Proizvod zbrinite za to predviđenih kanala.
- Pridržavajte se svih lokalnih i trenutno važećih zakona i propisa.

Danfoss A/S
Nordborgvej 81
6430 Nordborg
Denmark

Danfoss d.o.o.

DEVI + devi.com.hr + +385 1 884 88 88 + korisnickapodrska.hredanfoss.com

Bilo koje informacije, koje uključuju, ali se ne ograničavaju na izbor proizvoda, njihovu primjenu ili korištenje, dizajn, težinu, dimenzije, svojstva ili bilo koji drugi tehnički podatak naveden u priručnicima za uporabu proizvoda, opisima u katalogima, reklamama itd., te neovisno o tome jesu li te informacije navedene u pisanom, usmenom ili elektroničkom obliku, na internetu ili su preuzete s interneta, smatrat će se informativnim i obvezujuće su jedino ako i u mjeri u kojoj postoji izrazito upućivanje na to u ponudi i/ili u potvrdi narudžbe. Danfoss ne preuzima odgovornost za eventualne pogreške u katalogima, brošurama, videozapisima i drugim materijalima.

Danfoss pridržava pravo izmjena na svojim proizvodima bez prethodnog upozorenja. To se odnosi i na naručene proizvode koji još nisu isporučeni, pod uvjetom da se takve izmjene mogu izvršiti bez promjene oblika proizvoda, njegove prikladnosti ili funkcije. Svi zaštitni znaci u ovom materijalu vlasništvo su tvrtke Danfoss A/S ili grupe tvrtki Danfoss. Danfoss i logotip Danfoss zaštitni su znakovi tvrtke Danfoss A/S. Sva prava pridržana.

140F1161 DEVIreg™ Room

DEVI 

by Danfoss

Dizajnirano u Danskoj



140R0049

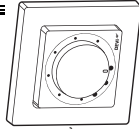

Sobni termostat

220-240V~

Opterećenje

16 A / 3680 W pri 230V ~

50/60Hz

0T35°C

IP21



Proizvedeno u Maleziji



5 703466 250389

