

Guida all'installazione

DEVIreg™ Room

Termostato intelligente controllato da timer elettronico
tramite app

DEVI 
by Danfoss

Make it easy,
make it DEVI



Indice

1	Introduzione	4
2	Conformità	5
3	Istruzioni di sicurezza	6
4	Indicazioni per l'installazione	7
5	Guida all'uso	17
	DEVI Control App:	25
	Guida all'uso dell'app DEVI Control:	25
6	Scheda progettazione ecocompatibile	30
7	Garanzia	34
8	Istruzioni per lo smaltimento	37

1 Introduzione

DEVreg™ Room è un termostato progettato per l'uso in abbinamento ai sistemi di riscaldamento a pavimento alimentati elettricamente; il termostato dispone di diverse modalità di controllo: pavimento, ambiente* e combinato. Il termostato è dotato di un timer adattivo che offre un modo efficiente per controllare il sistema di riscaldamento a pavimento alimentato elettricamente.

**richiede un'azione speciale.*

Il termostato è progettato appositamente per l'installazione all'interno di cassette di montaggio standard UE a parete o a incasso e può essere utilizzato per il controllo del riscaldamento totale e del riscaldamento comfort della stanza. Il termostato è compatibile con una vasta scelta di sistemi di placche comunemente utilizzati da 55x55 (geometria interna).

Il termostato è dotato, tra le altre, delle seguenti caratteristiche:

- conformità progettazione ecocompatibile LOT20;
- configurazione tramite app per tipi di pavimenti e di stanza specifici;
- supporto per sistemi di placche da 55x55;
- semplice azionamento mediante manopola per il controllo della temperatura e altre funzionalità;
- Connettività Bluetooth sulla frequenza 2,4 GHz a una potenza massima di 10 dBm.
- facile accesso al termostato tramite app per le impostazioni, la configurazione o la risoluzione dei problemi da remoto. Aggiornamento firmware tramite app DEVI Control;
- operatività immediata del termostato con i parametri predefiniti.

2 Conformità

La sicurezza elettrica, la compatibilità elettromagnetica e le caratteristiche di radiofrequenza di questo prodotto sono conformi alle seguenti norme pertinenti:

- EN/IEC 60730-1 (generale);
- EN/IEC 60730-2-7 (timer);
- EN/IEC 60730-2-9 (termostato);
- EN 301 349-1 ed EN 301 349-17 (norma EMC per apparecchiature radio che operano nella banda 2,4 GHz);
- EN 300 328 (Utilizzo efficiente dello spettro radio per le apparecchiature radio che operano nella banda 2,4 GHz).

DICHIARAZIONE DI CONFORMITÀ UE SEMPLIFICATA

Con la presente Danfoss A/S dichiara che l'apparecchiatura radio DEVireg™ Room è conforme alla Direttiva 2014/53/UE.

La dichiarazione di conformità completa è disponibile su

<https://assets.danfoss.com/approvals/latest/281716/ID455643625457-0101.pdf>

3 Istruzioni di sicurezza

Assicurarsi che l'alimentazione elettrica fornita al termostato sia disattivata prima di iniziare l'installazione.

Importante: Quando il termostato viene usato per controllare un elemento del riscaldamento a pavimento, usare sempre un sensore di superficie e non impostare mai la temperatura massima del pavimento a un valore superiore a quello raccomandato dal produttore per lo specifico tipo di pavimento. Per il rispetto dei requisiti di conformità, il dispositivo è limitato a una temperatura del pavimento di 35 °C. In casi speciali, il limite può essere innalzato a una temperatura del pavimento di 45 °C dopo aver eseguito lo sblocco irreversibile. Da configurazione tramite app, il termostato ha limiti massimi di temperatura imposti in base alle nostre raccomandazioni.

- I termostati per sistemi di riscaldamento alimentati elettricamente devono sempre essere installati in base ai regolamenti edilizi e alle norme sul cablaggio locali. L'installazione deve essere effettuata da un installatore autorizzato e/o qualificato.
- Il termostato deve essere installato in una cassetta di montaggio a parete alimentata tramite un interruttore onnipolare (fusibile).
- Non esporre il termostato/interruttore a umidità, acqua, polvere e calore eccessivo.
- Questo termostato/interruttore può essere utilizzato da bambini di età superiore agli 8 anni e da persone con ridotte capacità fisiche, sensoriali o mentali, o con insufficiente esperienza e conoscenza del prodotto, se supervisionati o istruiti da una persona responsabile della loro sicurezza sull'utilizzo sicuro dell'apparecchio e se hanno ben compreso gli eventuali pericoli connessi al suo utilizzo.

- I bambini devono essere controllati per assicurare che non giochino con il termostato/interruttore.
- Il dispositivo è progettato per il funzionamento continuo.

Video tutorial

Per rendere più semplice la comprensione delle caratteristiche e delle funzioni del prodotto sono disponibili video tutorial sul nostro canale YouTube.



4 Indicazioni per l'installazione

Seguire queste indicazioni durante l'installazione del termostato.



Installare il termostato a un'altezza idonea sulla parete (normalmente 80–170 cm)



Non collocare il termostato sul lato interno di una parete esterna priva di isolamento adeguato.



Installare il termostato a una distanza superiore a 50 cm dalle aperture di finestre e porte



Non collocare il termostato in un luogo esposto alla luce diretta del sole.



Il termostato non deve essere installato in zone con umidità diretta (Zone 0, 1 e 2). Seguire sempre le norme locali relative alle classi IP; ciò non significa che i termostati non possano essere installati nei bagni.



Non posizionare il sensore di superficie vicino alle aperture delle porte o in luoghi esposti alla luce solare o ad altre fonti di calore sul pavimento.

Passaggi per l'installazione

Descrizione	Illustrazione
<p>1. Disimballare il termostato. Assicurarsi che tutte le parti siano state consegnate (1 pz. unità termostato, 1 pz. alimentazione, 1 pz. placca, 1 pz. adattatore placca, 1 pz. distanziale e 1 pz. sensore a filo) insieme alle istruzioni scritte nella lingua locale ufficiale.</p>	
<p>2. Posizionare il sensore di superficie nel Flexpipe e assicurarsi che l'elemento sensore sia fissato correttamente all'interno del Flexpipe. Il Flexpipe deve guidare il cavo del sensore fino alla parete/scatola di connessione. Questo prodotto è incluso nei nostri tappetini. Venduto separatamente come (140F1114).</p>	

Descrizione

3. Il raggio di curvatura del Flexpipe deve essere superiore a 50 mm.
4. Assicurarsi che il sensore di superficie sia posizionato a distanze uguali tra due cavi scaldanti (>2 cm) situati in una posizione rappresentativa.
5. Per strutture con pavimentazioni di spessore sottile: il Flexpipe deve essere a filo della superficie del sottofondo; se possibile, svasare il Flexpipe. Per strutture più spesse: il Flexpipe, compreso il sensore, deve essere posizionato in modo che il sensore sia esposto a un livello del riscaldamento rappresentativo; tuttavia, si consiglia di posizionare il sensore in modo che sia equidistante tra i cavi o i tappetini.

Illustrazione

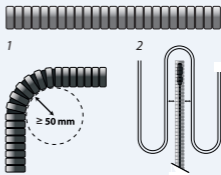

Descrizione

6. Assicurarsi che il circuito elettrico sia scollegato e privo di tensione; disattivare l'interruttore onnipolare.
7. Collegare i fili secondo lo schema elettrico sul retro dell'alimentazione del termostato. Assicurarsi che i morsetti siano fissati correttamente e che i fili siano collegati saldamente.

Illustrazione

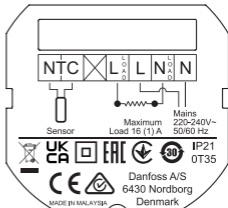

8. Lo schermo/filo in PE dell'elemento riscaldante elettrico deve essere collegato al filo in PE dell'alimentazione elettrica utilizzando un connettore separato.

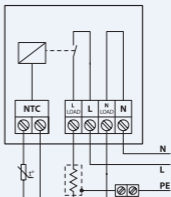

Descrizione

9. Fissare l'alimentazione del termostato alla morsetteria a parete utilizzando viti in almeno 2 dei fori designati sull'unità di alimentazione.

Nota: posizionare il termostato rispettando la direzione della freccia 

Illustrazione

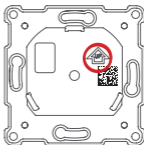

10. Fissare la placca e la placchetta superiore al termostato. Quindi fissare il termostato all'unità di alimentazione premendo delicatamente finché tutte le parti non sono collegate saldamente.

11. Fissare con cautela il termostato all'alimentazione: fare attenzione a non piegare i pin del connettore.

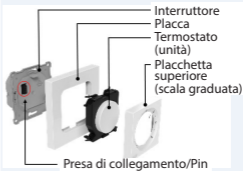

12. Terminato il collegamento elettrico, attivare l'interruttore onnipolare (fusibile).

Descrizione	Illustrazione
13. Il termostato è ora pronto per l'uso.	Il termostato non richiede alcuna impostazione nell'app, tuttavia quest'ultima è necessaria per modificare funzioni avanzate, programmazioni e altro ancora.
14. Smontare la parte anteriore del termostato per la sostituzione.	Eeguire con cautela i passaggi 11 e 10 nell'ordine indicato; lo smontaggio può essere effettuato senza attrezzi o con un cacciavite a testa piatta.

Schema di collegamento

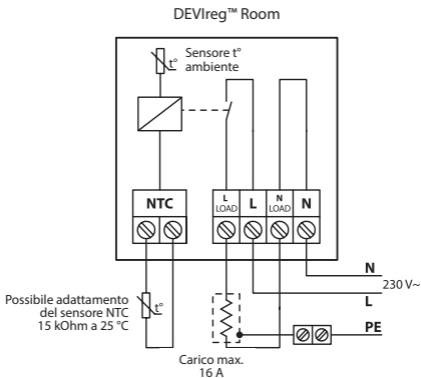

Specifiche tecniche

Tensione operativa	220-240 V~, 50/60 Hz
Consumo di corrente	OFF: <175 mW Standby: <200 mW
Potenza nominale: - Carico resistivo - Carico induttivo	230 V ~ 16 A/3680 W Cos φ = 0,3 max. 1 A
Sensore di superficie	NTC 15 kΩ @ 25 °C, 3 m. (predefinito)*
Controllo	PWM (modulazione a larghezza di impulsi)
Intervallo di regolazione temperatura	Temperatura ambiente: da 15 °C a 35 °C Temperatura del pavimento: da 5 °C a 35 °C (45 °C dopo lo sblocco)
Intervallo di temperatura ambiente	Da 0 °C a 35 °C
Protezione antigelo	da 4 °C a 14 °C (valore predefinito 5 °C)
Classe IP	21
Classe di protezione	Classe II - 
Dimensione massima del cavo	1 x 4 mm ² o 2 x 2,5 mm ² /terminale
Tipo controller	1B
Classe software	A
Grado inquinamento	2 (uso domestico)

Categoria di sovratensione	III
Temperatura per test di pressione della sfera	75 °C
Temperatura di stoccaggio	Da -25 °C a 60 °C
Funzioni del timer	3 periodi al giorno. La risoluzione del timer è di 30 minuti. Backup timer per 1 ora
Dimensioni	85 mm x 85 mm x 20–24 mm (profondità nella parete: 22 mm)
Peso	204 g



* sensore DEVI standard 140F1091 3 m.

5 Guida all'uso

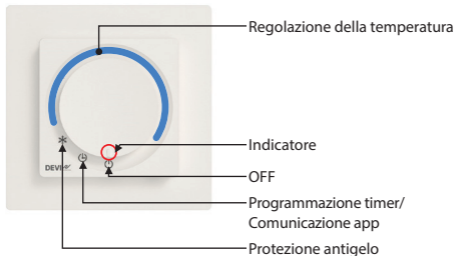
Interfaccia prodotto



** Quando la manopola è in modalità di regolazione della temperatura, il termostato non eseguirà la programmazione del timer.*

Posizione manopola	Descrizione
OFF 	In questa posizione il termostato non è attivo.
Programmazione timer/Comunicazione app 	In questa posizione il termostato funziona in modalità programmata. In questa posizione il termostato è pronto per la configurazione/modifica tramite app.
Protezione antigelo 	In questa posizione il termostato funziona in modalità di protezione dal gelo.
Regolazione della temperatura	Ruotando la manopola in senso orario la temperatura aumenterà.

Interfaccia utente/uso quotidiano

Sul termostato, la temperatura può essere regolata direttamente tramite la manopola impostando l'indicatore sulla temperatura desiderata; in questo modo, eventuali programmazioni verranno ignorate, ma i limiti min/max impostati saranno rispettati (possono essere impostati da app).

La manopola consente di selezionare le posizioni Protezione antigelo, Programmazione timer o OFF.

Selezionando la modalità Protezione antigelo, il termostato garantirà il mantenimento della temperatura antigelo; questo valore può essere impostato da app tra 4 e 14 °C (predefinito 5 °C).

Selezionando la modalità Programmazione timer/Comunicazione app, il dispositivo sarà collegabile tramite Bluetooth 4.2 all'app DEVI Control, dove è possibile impostare temperature, impostazioni, programma, limiti e altro ancora al livello desiderato.

Selezionando la modalità OFF il termostato sarà disattivato completamente.

Quando il termostato si trova in tutte le altre posizioni, che non siano Programmazione timer/Comunicazione app, l'app può mostrare solo un numero limitato di informazioni; in posizione OFF, l'app e il termostato saranno completamente spenti e non verrà indicato o comunicato nulla all'app.

Per accoppiare il termostato con l'app, ruotare la manopola nella posizione Comunicazione app e avviare l'accoppiamento nell'app: l'indicatore di comunicazione del dispositivo lampeggerà. Dopo che l'app ha avviato la comunicazione con il termostato, l'utente deve ruotare la manopola nella posizione di impostazione manuale della temperatura e riportarla nella posizione Comunicazione app, per confermare il termostato con cui desidera effettuare l'accoppiamento.

Indicatori

Gli indicatori sono luminosi, si trovano all'interno della manopola del prodotto e si accendono quando necessario.

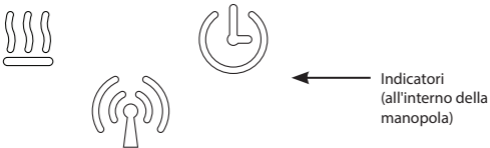

Tutti gli indicatori si spengono dopo qualche istante (durata predefinita 20 secondi) a meno che non sia presente un errore. Inoltre, gli indicatori si attiveranno all'interazione manuale con il termostato, al cambiamento di stato del riscaldamento, all'evento programmato, al collegamento all'app o alla comparsa di errori/avvisi.

Indicatore di riscaldamento



- Questo indicatore si illumina in **rosso** quando il termostato viene **attivato** e fornisce corrente all'elemento riscaldante elettrico. Dopo alcuni secondi l'indicatore si spegne.
- Questo indicatore si illumina in **verde** quando il termostato viene alimentato e funziona correttamente. Dopo alcuni secondi l'indicatore si spegne.
- L'indicatore lampeggia in **rosso** quando è presente un errore; questo stato persiste fino a quando l'errore non viene risolto; il riscaldamento non sarà attivato/attivabile.

Comunicazione dati



- Questo indicatore lampeggia in **bianco** quando si avvia la comunicazione dati tra il termostato e il dispositivo di comunicazione.
- L'indicatore lampeggia parzialmente durante il processo di accoppiamento.
- L'indicatore è **bianco** fisso quando è presente la comunicazione tra il termostato e il dispositivo di comunicazione. L'indicatore si spegne quando la comunicazione si interrompe.

Programmazione



- Questo indicatore si illumina in **bianco** quando la programmazione integrata passa da Non attiva ad Attiva e viceversa. Dopo alcuni secondi l'indicatore si spegne.
- L'indicatore lampeggia parzialmente durante il processo di accoppiamento.
- Questo indicatore lampeggia in **bianco** in presenza di avvisi. L'avviso sarà presente fino all'attivazione della comunicazione con l'app, tuttavia l'indicatore lampeggerà solo per alcuni istanti (durata predefinita 20 secondi). Gli avvisi vengono visualizzati nell'app.

Impostazioni predefinite e impostazioni standard.

DEVreg™ Room è dotato delle seguenti impostazioni standard: Temperatura ambiente massima 35 °C Temperatura del pavimento massima: 28 °C Temperatura minima del pavimento 5 °C

Se il termostato viene posizionato sull'icona della programmazione (orologio) senza che l'app sia collegata, la temperatura predefinita è di 21 °C

Ripristino impostazioni di fabbrica

Per eseguire un ripristino delle impostazioni di fabbrica, il termostato deve essere alimentato e montato correttamente. Alla base del dispositivo è presente un forellino (cerchiato nell'immagine seguente): inserendo un ago in questo forellino e premendo si attiva un pulsante. Tenendo premuto questo pulsante per 20-30 secondi il termostato esegue un ripristino delle impostazioni di fabbrica. Tutti gli indicatori lampeggeranno brevemente per informare dell'avvenuto ripristino delle impostazioni di fabbrica.

Il termostato si riavvierà: attendere fino a 5 secondi prima che il termostato torni allo stato di operatività.

L'esecuzione di un ripristino delle impostazioni di fabbrica azzererà gli errori e gli avvisi.

In alternativa, è possibile rimuovere il coperchio anteriore del termostato utilizzando la fessura alla base del termostato e attivare il pulsante con un dito o con altri oggetti.

Il ripristino delle impostazioni di fabbrica può essere eseguito solo quando il termostato è acceso.



Sblocco

Per consentire al termostato di raggiungere una temperatura del pavimento di 45 °C o di utilizzare la funzionalità di controllo solo della stanza è necessario apportare una modifica permanente che può invalidare la garanzia del prodotto e dei prodotti collegati.

Dopo aver eseguito l'operazione, è necessario impostare nell'app il limite superiore della temperatura massima o la modalità di controllo alternativa.

Per una migliore esecuzione dell'operazione, l'unità termostato deve essere smontata dall'alimentazione. Sul retro del termostato è presente un foro come mostrato di seguito; per eseguire lo sblocco è necessario rompere il sigillo di plastica nel foro e infine rompere la traccia del PCB. Eseguire l'operazione avvalendosi di un cacciavite a testa piatta o attrezzo simile come mostrato di seguito.

Mentre si esegue lo sblocco fare attenzione a non danneggiare altri componenti della scheda.



DEVI Control App:***Guida all'uso dell'app DEVI Control:*****RIFERIMENTO AL MANUALE DELL'APP**

Per accoppiare il termostato con l'app, avviare l'app e seguire le istruzioni fornite nell'app.

Funzioni abilitate dall'app

- programmazione della procedura di installazione guidata
- pre-riscaldamento (riscaldamento adattivo)
- adattamento dei limiti del termostato
- possibilità di modificare la modalità di controllo
- blocco bambini
- blocco delle impostazioni
- visualizzazione di avvisi ed errori
- esportazione delle informazioni
- funzione di aiuto
- panoramica completa dei dati e delle funzioni

Avvisi e messaggi di errore

Tabella avvisi

Avviso	Descrizione	Riferimento
W1	Programmazione ignorata in seguito a impostazione manuale della manopola	Impostata quando è attiva la modalità Programmazione (impostata tramite app), ma la manopola è stata ruotata per impostare un setpoint manuale
W2	Orologio non valido	Se il tempo è completamente non valido - precedente al 2021 o successivo al 2050 - utilizzare la data di produzione o la data di prima connessione all'app
W3	Blocco bambini abilitato	Sarà attivo se è abilitato il blocco bambini e l'utente tenta di modificare il setpoint o la modalità con il potenziometro (o l'encoder)
W5	Temperatura impostata non raggiungibile	Avviso emesso quando la temperatura del pavimento o della stanza, a partire dal setpoint programmato o manuale, non è raggiungibile entro 40 periodi PWM (uscita dal controllo riscaldamento)
W8	Limite massimo di temperatura del pavimento raggiunto	Impostato se viene raggiunta la temperatura del pavimento massima in modalità Combi mentre la temperatura ambiente non è al setpoint

Avviso	Descrizione	Riferimento
W10	Temperatura impostata al di sopra del limite massimo di temperatura	Impostato se la temperatura massima è inferiore alla temperatura corrente indicata dalla manopola/potenziometro. Max impostato a 25 °C e manopola impostata a 27 °C

Tabella errori

Tipo di errore	N.	Descrizione	Soluzione	Necessario riavvio
Sensore di superficie scollegato	E1	Collegamento al sensore interrotto	Contattare l'installatore o l'assistenza Danfoss locale	Per poter funzionare di nuovo, il termostato deve essere riavviato
Sensore di superficie in cortocircuito	E2	Sensore in cortocircuito	Contattare l'installatore o l'assistenza Danfoss locale	Per poter funzionare di nuovo, il termostato deve essere riavviato

Tipo di errore	N.	Descrizione	Soluzione	Necessario riavvio
Surriscaldamento termostato	E3	Il termostato è surriscaldato. Il riscaldamento si spegne.	Attendere che il termostato si raffreddi	Non è necessario riavviare il termostato, perché inizierà a scaldarsi non appena registrerà un abbassamento della temperatura
Sensore ambiente scollegato	E4	Valore del sensore di temperatura ambiente troppo basso.	Contattare l'installatore o l'assistenza Danfoss locale	
Sensore ambiente in cortocircuito	E5	Valore del sensore di temperatura ambiente troppo alto.	Contattare l'installatore o l'assistenza Danfoss locale	

Tipo di errore	N.	Descrizione	Soluzione	Necessario riavvio
Errore irreversibile, alimentazione	E6	L'alimentazione elettrica viene rilevata come difettosa	Contattare l'installatore o l'assistenza Danfoss locale	
Errore potenziometro/manopola	E9	Il potenziometro viene rilevato come difettoso	Contattare l'installatore o l'assistenza Danfoss locale	Il potenziometro sta leggendo un valore al di fuori dell'intervallo dato
Comunicazione non valida	E10	Errore comunicazione Bluetooth	Riprovare/ contattare l'installatore o l'assistenza Danfoss locale	La comunicazione Bluetooth ha rilevato un comando imprevisto/difettoso
Errore irreversibile	E11	Errore irreversibile	Contattare l'installatore o l'assistenza Danfoss locale	

Il ripristino delle impostazioni di fabbrica azzererà tutti gli errori e gli avvisi.

6 Scheda progettazione ecocompatibile

Ai fini della conformità al regolamento 1188/2015 in materia di progettazione ecocompatibile degli apparecchi per il riscaldamento d'ambiente locale, è necessario compilare la seguente tabella con le specifiche dell'impianto di riscaldamento. La tabella è precompilata con le informazioni su questo termostato specifico; compilare tutti gli eventuali spazi vuoti.

Informazioni obbligatorie in relazione agli apparecchi per il riscaldamento d'ambiente locale

Identificativo/i modello: DEVireg™ Room					
Articolo	Sim-bolo	Valore	Uni-tà	Articolo	Unità
Rendimento termico				Tipo di apporto termico, solo per apparecchi per il riscaldamento d'ambiente locale ad accumulo (selezionarne uno)	
Rendimento termico nominale	P_{nom}		kW	regolazione manuale del carico termico, con termostato integrato	[si/no]

Rendimento termico minimo (indicativo)	P_{min}		kW	regolazione manuale del carico termico con feedback della temperatura ambiente e/o esterna	[si/no]
Rendimento termico continuo massimo	$P_{max,c}$		kW	regolazione elettronica del carico termico con feedback della temperatura ambiente e/o esterna	[si/no]
Consumo energetico ausiliario				rendimento termico assistito da ventilatore	[si/no]
A rendimento termico nominale	el_{max}	<0,00062	kW	Tipo di rendimento termico/regolazione della temperatura ambiente (selezionare una risposta)	
A rendimento termico minimo	el_{min}	<0,00062	kW	Rendimento termico monostadio e nessun controllo della temperatura ambiente	[no]

In modalità standby	eI_{SB}	<0,000175	kW	Due o più stadi manuali, nessun controllo della temperatura ambiente	[no]
				con termostato meccanico per il controllo della temperatura ambiente	[no]
				con controllo elettronico della temperatura ambiente	[no]
				controllo elettronico della temperatura ambiente più timer giornaliero	[no]
				controllo elettronico della temperatura ambiente più timer settimanale	[si]

			Altre opzioni di controllo (è possibile selezionare più risposte)	
			controllo della temperatura ambiente, con rilevamento di presenza	[no]
			controllo della temperatura ambiente, con rilevamento finestra aperta	[no]
			con opzione di controllo della distanza	[no]
			con controllo di avvio adattivo	[si]
			con limitazione del tempo di funzionamento	[no]
			con sensore a bulbo nero	[no]
Informazioni di contatto		Danfoss A/S, Nordborgvej 81, 6430 Nordborg, Danimarca		

7 Garanzia



Si applica una garanzia di 2 anni a:

- termostati compreso DEVlreg™ Room.

Nella remota eventualità in cui si verificasse un problema con il prodotto DEVI, Danfoss offre una garanzia DEVI valida a decorrere dalla **data di acquisto, purché non successiva di due anni alla data di produzione**, alle seguenti condizioni:

per la durata della garanzia Danfoss si impegna a offrire un prodotto nuovo con caratteristiche simili ovvero a riparare il prodotto nel caso in cui lo stesso presenti difetti di progettazione, materiali o fattura. La decisione di riparare o di sostituire il prodotto sarà a esclusiva discrezione di Danfoss.

La decisione di riparare o di sostituire il prodotto sarà a esclusiva discrezione di Danfoss. Danfoss non sarà responsabile di eventuali danni consequenziali o incidentali, compresi i danni materiali o le spese per servizi extra. Non viene concessa alcuna estensione di garanzia a seguito delle riparazioni effettuate.

La garanzia sarà valida soltanto se il CERTIFICATO DI GARANZIA sarà compilato correttamente e secondo le istruzioni e purché il difetto sia segnalato all'installatore o al venditore senza indebiti ritardi e sia presentata la prova d'acquisto. Il CERTIFICATO DI GARANZIA deve essere compilato, timbrato e firmato dall'installatore autorizzato che esegue l'installazione (indicare la data di installazione). Una volta eseguita l'installazione, conservare e custodire il CERTIFICATO DI GARANZIA e i documenti di acquisto (fattura, ricevuta o documenti simili) per l'intera durata della garanzia.

La garanzia DEVI non coprirà alcun danno causato da scorrette condizioni d'uso, errata installazione o qualora l'installazione sia stata effettuata da elettricisti non autorizzati. Tutto il lavoro sarà completamente fatturato qualora a Danfoss venga richiesta l'ispezione o la riparazione di guasti che si siano manifestati a causa di uno dei punti sopra descritti. La garanzia DEVI non si estende ai prodotti che non siano stati pagati per intero. Danfoss si impegna a fornire in ogni circostanza una risposta rapida ed efficace a tutte le rimostranze e le richieste da parte dei propri clienti.

La garanzia esclude esplicitamente tutte le richieste che non rientrano nelle condizioni sopra esposte. Per il testo completo della garanzia, visitare il sito **www.devi.com**
devi.danfoss.com/en/warranty/

CERTIFICATO DI GARANZIA

La garanzia DEVI è rilasciata a:

Indirizzo

Timbro

Data di acquisto

Numero di serie del
prodotto

Prodotto

Art. n.

*Uscita
collegata [W]

Data di installazione
e firma

Data di collegamento
e firma

**Non obbligatoria*

8 Istruzioni per lo smaltimento



Questo simbolo sul prodotto indica che non può essere smaltito come rifiuto domestico.

Deve essere consegnato a una struttura di riciclaggio di apparecchiature elettriche ed elettroniche autorizzata.

- Smaltire il prodotto attraverso gli appositi canali di smaltimento.
- Rispettare tutte le leggi e le norme locali attualmente in vigore.

Danfoss A/S
Nordborgvej 81
6430 Nordborg
Denmark

Danfoss A/S

DEVI • devi.com • +45 7488 8500 • E-Mail: EH@danfoss.com

Danfoss can accept no responsibility for possible errors in catalogues, brochures and other printed material. Danfoss reserves the right to alter its products without notice. This also applies to products already on order provided that such alterations can be made without consequential changes being necessary in specifications already agreed. All trademarks in this material are property of the respective companies. DEVI and all DEVI logotypes are trademarks of Danfoss A/S. All rights reserved.

140F1161 DEVIreg™ Room

DEVI 

by Danfoss

Progettato in Danimarca



140R0051

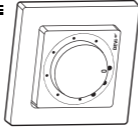

Termostato ambiente
220-240V~
Carico 16 A/3680 W @
230V ~
50/60 Hz
OT 35 °C
IP21



Fabbricato in Malesia



5 703466 250389

