

Vodič za instaliranje

DEVIreg™ Room

Pametni elektronski termostat sa kontrolom pomoću
merača vremena i upravljanjem preko aplikacije

DEVI 
by Danfoss

Make it easy,
make it DEVI

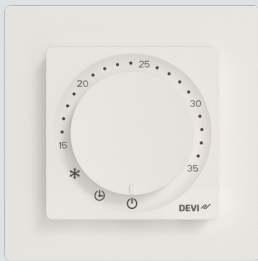

Sadržaj

1	Uvod	4
2	Usaglašenost sa standardima	5
3	Bezbednosna uputstva	6
4	Smernice za instaliranje	7
5	Korisničko uputstvo	17
	DEVI Control App:	25
	Korisničko uputstvo za aplikaciju DEVI Control App:	25
6	List ECO dizajna	30
7	Garancija	34
8	Uputstvo za odlaganje	37

1 Uvod

DEVireg™ Room je termostat za upotrebu sa električnim podnim grejanjem. Termostat ima više načina upravljanja: pod, soba* i kombinovano. Termostat ima adaptivnu podršku merača vremena koja obezbeđuje efikasan način upravljanja sistemom električnog podnog grejanja.

**Zahteva posebne radnje.*

Termostat je posebno projektovan za zidnu instalaciju u standardne EU kutije za montažu na zid, u zid i na njega, i može se koristiti za kontrolu ukupnog grejanja kao i normalnog grejanja prostorije. Termostat podržava izbor najčešće korišćenih sistema okvira 55x55 (unutrašnja geometrija).

Između ostalih, termostat poseduje sledeće funkcije:

- Usaglašenost sa ECO dizajnom LOT20
- Podešavanje preko aplikacije za određene vrste podova i prostorija.
- Podrška za sisteme okvira poput 55x55.
- Jednostavan rad regulacionog prekidača za kontrolu temperature i funkcija.
- Bluetooth povezivanje na frekvenciji 2,4 GHz sa maksimalnom snagom od 10 dBm.
- Pristup termostatu preko aplikacije za postavke radi olakšanog pristupa, podešavanja ili daljinskog rešavanja problema. Ažuriranje firmvera preko aplikacije DEVI Control App.
- Odmah spreman za upotrebu sa podrazumevanim parametrima kao termostat.

2 Usaglašenost sa standardima

Zahtevi za električnu bezbednost, elektromagnetnu kompatibilnost i radio aspekte ovog proizvoda zadovoljeni su u skladu sa sledećim relevantnim standardima:

- EN/IEC 60730-1 (opšte)
- EN/IEC 60730-2-7 (merač vremena)
- EN/IEC 60730-2-9 (termostat)
- EN 301 349-1 i EN 301 349-17 (EMC standard za radio opremu koja radi u opsegu 2,4 GHz)
- EN 300 328 (efikasno korišćenje radio spektra za radio uređaje koji rade u opsegu 2,4 GHz)

POJEDNOSTAVLJENA EU DEKLARACIJA O USAGLAŠENOSTI

Ovim putem Danfoss A/S izjavljuje da je tip radio opreme DEVireg™ Room u skladu sa Direktivom 2014/53/EU.

Kompletnu deklaraciju o usaglašenosti možete da pronađete na adresi <https://assets.danfoss.com/approvals/latest/281716/ID455643625457-0101.pdf>

3 Bezbednosna uputstva

Uverite se da je glavno napajanje termostata isključeno pre početka instalacije.

Važno: Kada se termostat koristi za upravljanje podnim grejnim elementom, uvek koristite podni senzor i nikada nemojte podešavati maksimalnu temperaturu poda veću od one koju preporučuje proizvođač za određeni tip poda. Uređaj je ograničen na temperaturu poda od 35 °C, zbog zahteva usaglašenosti. U posebnim slučajevima, granica se može povećati na 45 °C temperature poda nakon što se izvrši nepopravljivo otvaranje. Na osnovu podešavanja u aplikaciji, termostat ima ograničenja maksimalne temperature na osnovu naših preporuka.

- Električni termostati za grejanje se uvek moraju instalirati u skladu sa lokalnim propisima vezanim za gradnju i pravilima ožičenja. Instalaciju mora da izvrši ovlašćeni i/ili kvalifikovani instalater.
- Termostat mora da se koristi u zidnoj instalaciji koju napaja višepolni prekidač (osigurač).
- Nemojte izlagati termostat/prekidač vlazi, vodi, prašini i prekomernoj toploti.
- Ovaj termostat/prekidač mogu da koriste deca uzrasta od 8 godina i više i osobe smanjenih fizičkih, čulnih i umnih sposobnosti, kao i one bez iskustva i znanja, ako im osoba koja je odgovorna za njihovu bezbednost obezbedi nadzor ili uputstva u vezi sa upotrebom uređaja na bezbedan način i ako razumeju moguće opasnosti.
- Deca moraju biti pod nadzorom kako biste se uverili da se ne igraju sa termostatom/prekidačem.
- Uređaj je dizajniran za neprekidan rad.

Video materijal sa uputstvom

Da bismo vam olakšali, prikazujemo karakteristike i funkcije proizvoda u video zapisima dostupnim na našem YouTube kanalu.



4 Smernice za instaliranje

Pridržavajte se sledećih smernica prilikom postavljanja termostata.



Instalirajte termostat na odgovarajuću visinu na zidu (standardno 80–170 cm)



Ne postavljajte termostat na unutrašnju stranu loše izolovanog spoljnog zida.



Instalirajte termostat na više od 50 cm od otvora prozora i vrata



Ne postavljajte termostat tako da bude direktno izložen suncu.



Termostat se ne sme instalirati u direktno vlažnim prostorima (zone 0, 1 i 2). Uvek se pridržavajte lokalnih propisa u vezi sa IP klasama. To ne znači da se termostati ne mogu instalirati u kupatilima.



Ne postavljajte podni senzor blizu otvora vrata ili na mesta gde ima sunčeve svetlosti ili drugih izvora toplote na podu.

Koraci instalacije

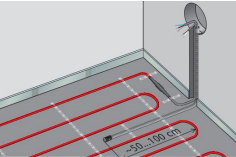
Opis	Ilustracija
<p>1. Otpakujte termostat. Uverite se da su svi delovi (1 termostat, 1 napajanje električnom energijom, 1 okvir, 1 adapter za okvir, 1 odstožnik i 1 žičani senzor) isporučeni zajedno sa uputstvima na lokalnom službenom jeziku.</p>	
<p>2. Postavite podni senzor u savitljivo crevo i uverite se da je element senzora pravilno fiksiran unutar savitljivog creva. Savitljivo crevo mora da navodi kabl senzora sve do zidne/razvodne kutije. Ovaj proizvod je uključen u naše mrežice. Dostupan zasebno kao (140F1114).</p>	

Opis

3. Radijus savijanja za savitljivo crevo mora biti veći od 50 mm.
4. Uverite se da se podni senzor nalazi na reprezentativnom mestu sa jednakim rastojanjima između dva grejna kabla (>2 cm).
5. Za tanke podne konstrukcije: savitljivo crevo treba da bude u ravni sa površinom poda, po mogućnosti ukopajte savitljivo crevo. Za deblje konstrukcije: savitljivo crevo, uključujući senzor, treba da bude postavljeno tako da je senzor izložen reprezentativnom nivou grejanja. Naša preporuka je i dalje da senzor treba da se nalazi na jednakoj udaljenosti između kablova ili mrežica.

Ilustracija

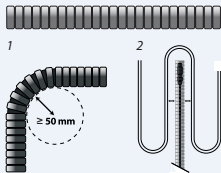

Opis

6. Uverite se da je kolo ožičenja isključeno i da nema napona. Isključite sve višepolne prekidače.
7. Povežite žice prema dijagramu ožičenja na zadnjoj strani napajanja termostata. Uverite se da su priključci pravilno pričvršćeni i da su žice bezbedno povezane.

Ilustracija

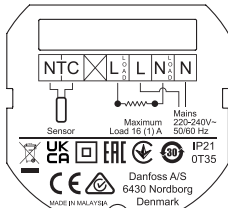

8. Žica sa omotačem/PE žica električnog grejnog elementa mora biti povezana sa PE žicom glavnog napajanja preko zasebnog konektora.

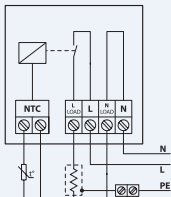

Opis

9. Pričvrstite napajanje termostata na zidnu priključnu kutiju pomoću zavrtnja u najmanje 2 predviđena otvora na jedinici za napajanje.

Obaveštenje: postavite termostat u skladu sa strelicom



Ilustracija

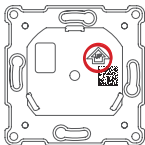

10. Pričvrstite okvir i gornji okvir na termostat. Nakon toga pričvrstite termostat na jedinicu za napajanje blagim pritiskom dok svi delovi ne budu čvrsto povezani.
11. Pažljivo pričvrstite termostat na napajanje – vodite računa da igle konektora ne budu savijene.

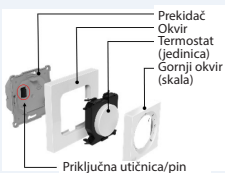

12. Po završetku električne instalacije, uključite višepolni prekidač (osigurač).

Opis	Ilustracija
13. Termostat je sada spreman za upotrebu.	Termostat ne zahteva nikakva podešavanja u aplikaciji, međutim, to je potrebno ako je potrebna izmena naprednih funkcija, rasporeda i drugih opcija.
14. Demontirajte prednji deo termostata radi zamene.	Pažljivo izvršite korake 11 i 10 navedenim redosledom. Odvajanje može da se obavi bez alata ili pomoću odvijača sa ravnim vrhom.

Šema povezivanja

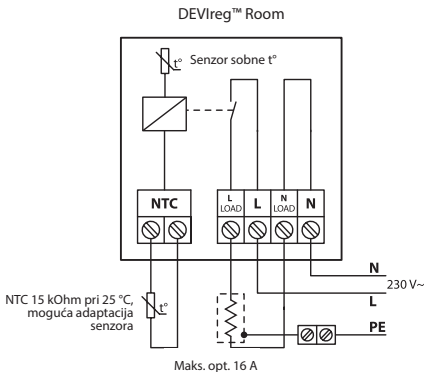

Tehničke specifikacije

Radni napon	220–240 V~, 50/60 Hz	
Potrošnja električne energije	Isključeno: <175 mW	Stanje mirovanja: <200 mW
Ocena kontakta: – Omsko opterećenje – Induktivno opterećenje	230 V ~ 16 A/3680 W Cos φ = 0,3 maks. 1 A	
Podni senzor	NTC 15 k Ω pri 25 °C, 3 m. (podrazumevano)*	
Regulacija	PWM (modulacija širine pulsa)	
Opseg kontrole temperature	Sobna temperatura: od 15 °C do 35 °C temperature poda: od 5 °C do 35 °C (45 °C nakon otvaranja)	
Opseg temperature okoline	od 0 °C do 35 °C	
Zaštita od mraza	od 4 °C do 14 °C (podrazumevana vrednost 5 °C)	
IP klasa	21	
Klasa zaštite	Klasa II – 	
Maksimalna veličina kabla	1 x 4 mm ² ili 2 x 2,5 mm ² /priključak	
Tip regulatora	1B	

Klasa softvera	A
Stepen zagađenja	2 (upotreba u domaćinstvu)
Kategorija prenaponske zaštite	III
Temperatura za test pritiska na kuglu	75 °C
Temperatura skladištenja	od -25 °C do 60 °C
Funkcije merača vremena	3 perioda dnevno. Rezolucija merača vremena je 30 minuta. Podrška merača vremena za 1 sat
Dimenzije	85 mm x 85 mm x 20–24 mm (dubina unutar zida: 22 mm)
Težina	204 g



* Standardni DEVI senzor 140F1091 3m.

5 Korisničko uputstvo

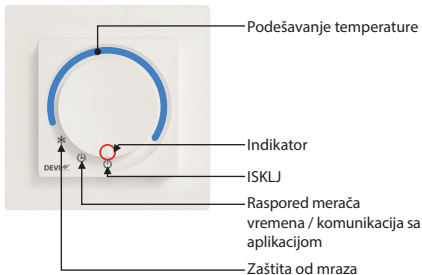
Interfejs proizvoda



** Kada je regulacioni prekidač u režimu podešavanja temperature, termostat neće pokrenuti program vremenskog rasporeda.*

Položaj regulacionog prekidača	Opis
ISKLJ	 U ovom položaju, termostat nije aktivan.
Raspored merača vremena / komunikacija sa aplikacijom	 U ovom položaju, termostat radi u režimu rasporeda. U ovom položaju, termostat je spreman za konfiguraciju/izmenu aplikacije.
Zaštita od mraza	 U ovom položaju, termostat radi u režimu zaštite od mraza.
Podešavanje temperature	Okretanjem regulacionog prekidača u smeru kretanja kazaljki na satu, temperatura se povećava.

Korisnički interfejs / svakodnevna upotreba

Temperatura može da se podesi direktno na termostatu pomoću regulacionog prekidača/brojčanika podešavanjem indikatora na željenu temperaturu. Ovo zanemaruje sve rasporede, ali i dalje poštuje sva postavljena minimalna/maksimalna ograničenja (mogu se podesiti u aplikaciji).

Položaji za zaštitu od mraza, raspored merača vremena ili isključivanje mogu se izabrati pomoću regulacionog prekidača/brojčanika.

Kada je izabran režim zaštite od mraza, termostat obezbeđuje održavanje temperature mraza. Ova vrednost se može podesiti u aplikaciji između 4 i 14 °C (podrazumevano 5 °C).

Kada izaberete režim za raspored merača vremena / komunikaciju sa aplikacijom, uređaj se može povezati sa DEVI kontrolnom aplikacijom. Komunikacija se odvija uz Bluetooth 4.2, gde se temperature, podešavanja, raspored, ograničenja i druge opcije mogu podesiti na željeni nivo.

Kada izaberete režim isključivanja, termostat je u potpunosti onemogućen.

Ako je termostat u bilo kom položaju osim u položaju za raspored merača vremena / komunikaciju sa aplikacijom, aplikacija može da prikaže samo ograničene informacije. U položaju isključivanja, aplikacija i termostat su potpuno isključeni i ništa se ne prikazuje niti se odvija komunikacija sa aplikacijom.

Da biste uparili termostat sa aplikacijom, postavite termostat u položaj za komunikaciju sa aplikacijom i pokrenite proces u aplikaciji. Uređaj treperi zajedno sa indikatorom komunikacije. Kada aplikacija započne komunikaciju sa termostatom, korisnik mora da okrene brojčanik na ručno podešavanje temperature i nazad u položaj za komunikaciju sa aplikacijom kako bi potvrdio sa kojim termostatom se vrši uparivanje.

Indikatori

Indikatori su providni i nalaze se unutar regulacionog prekidača proizvoda. Svetle kada je potrebno.



Indikatori
(unutar
regulacionog
prekidača)

Svi indikatori se gase nakon određenog vremena (podrazumevano: 20 sekundi), osim ako ne dođe do greške. Pored toga, indikatori se „probude“ nakon ručne interakcije sa termostatom, promene stanja grejanja, događaja u rasporedu, veze sa aplikacijom ili kada se pojave greške/upozorenja.

Indikator toplote



- Ovaj indikator svetli i postaje **crven** kada se termostat **uključi** i isporučuje struju do električnog grejnog elementa. Nakon nekoliko sekundi indikator se gasi.
- Ovaj indikator svetli i postaje **zelen** kada se termostat napaja i kada je u redu. Nakon nekoliko sekundi indikator se gasi.
- Indikator treperi **crvenom** bojom kada postoji greška. Ovo će trajati dok se greška ne otkloni, a grejanje se neće aktivirati i neće moći da se aktivira.

Komunikacija podataka



- Ovaj indikator treperi **belom** bojom prilikom pokretanja komunikacije podataka između termostata i jedinice komunikacionog uređaja.
- Indikator treperi u delu procesa uparivanja
- Indikator konstantno svetli **belom** bojom kada postoji komunikacija između termostata i komunikacionog uređaja. Indikator se isključuje kada se komunikacija prekine.

Raspored



- Ovaj indikator svetli **belom** bojom kada se ugrađeni raspored promeni iz neaktivno u aktivno i obrnuto. Nakon nekoliko sekundi, indikator se gasi.
- Indikator treperi u delu procesa uparivanja.
- Ovaj indikator treperi **belom** bojom kada postoje upozorenja. Upozorenje je prisutno dok se komunikacija sa aplikacijom ne aktivira, međutim, indikator će treperiti samo neko vreme (podrazumevano 20 sekundi). Upozorenja će biti prikazana u aplikaciji.

Podrazumevana podešavanja i podešavanja aktivna pri prvom pokretanju.

DEVlreg™ Room će imati sledeća podešavanja aktivna pri prvom pokretanju: Maksimalna sobna temperatura: 35 °C Maksimalna temperatura poda: 28 °C Minimalna temperatura poda: 5 °C

Ako se termostat postavi na ikonu rasporeda (sat) bez povezivanja aplikacije, podrazumevana temperatura je 21 °C

Fabričko resetovanje

Da biste izvršili fabričko resetovanje, termostat mora da se napaja i da bude pravilno instaliran. Na dnu uređaja se nalazi rupa za iglu (zaokružena u nastavku). Guranje igle u ovu rupu za iglu će aktivirati dugme. Nakon 20–30 sekundi od aktivacije ovog dugmeta, termostat će izvršiti fabričko resetovanje. Svi indikatori će nakratko treperiti radi obaveštenja o uspešnom fabričkom resetovanju.

Termostat će se nakratko ponovo pokrenuti. Sačekajte do 5 sekundi kako bi termostat mogao ponovo da reaguje.

Obavljanje fabričkog resetovanja će resetovati greške i upozorenja.

Alternativno, prednji poklopac termostata može da se ukloni pomoću proreza na dnu termostata i dugmeta koje se aktivira prstom ili slično.

Fabričko resetovanje može da se izvrši samo dok se termostat napaja.



Otvaranje

Da bi termostat dostigao temperaturu poda od 45 °C ili da biste koristili funkciju upravljanja samo u sobi, potrebno je izvršiti trajne izmene. Ovo može poništiti vašu garanciju za proizvod i povezane proizvode.

Viša granica maksimalne temperature ili alternativni režim upravljanja treba da se podesi u aplikaciji nakon što se radnja izvrši.

Da bi se radnja izvršila optimalno, termostatska jedinica mora biti isključena iz napajanja. Na zadnjoj strani termostata postoji rupa kao što je prikazano u nastavku. Da bi se izvršilo otvaranje, plastična zaptivka u rupi mora biti razbijena, a zatim se mora razbiti PCB trag. Radnju je najbolje izvesti odvijačem sa ravnim vrhom ili sličnim alatom kao što je prikazano u nastavku.

Dok vršite otvaranje, vodite računa da ne oštetite druge komponente na strujnoj ploči.

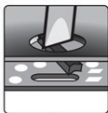

DEVI Control App:***Korisničko uputstvo za aplikaciju
DEVI Control App:*****REFERENCA ZA PRIRUČNIK ZA APLIKACIJU**

Da biste uparili termostat sa aplikacijom, pokrenite aplikaciju i pratite uputstva navedena u aplikaciji.

Funkcije omogućene u aplikaciji

- raspored instalacije pomoću "Čarobnjaka"
- prethodno zagrevanje (adaptivno grejanje)
- adaptacija ograničenja termostata
- mogućnost izmene režima upravljanja
- bezbednosna blokada za decu
- blokada podešavanja
- očitavanje upozorenja i grešaka
- izvoz informacija
- funkcija pomoći
- kompletan pregled podataka i funkcija

Upozorenja i poruke o greškama

Tabela upozorenja

Upozorenje	Opis	Referenca
W1	Raspored je zamenjen usled ručnog podešavanja brojačnika	Podesite kada je raspored aktivan (Podesi u aplikaciji), a brojačnik je okrenut tako da se podesi ručna zadata vrednost
W2	Nevažeći sat	Ako je vreme potpuno nevažeće – ispod 2021 ili iznad 2050 godine, koristite datum proizvodnje ili prvo povezivanje sa aplikacijom
W3	Blokada za decu je omogućena	Aktivira se ako je blokada za decu omogućena i korisnik pokuša da promeni zadatu vrednost ili režim pomoću potenciometra (ili enkodera)
W5	Podešena temperatura je nedostižna	Upozorenje koje se izdaje kada nije moguće dostići temperaturu sobe/poda iz rasporeda ili ručnu zadatu vrednost u okviru 40 PWM perioda (izlaz regulacije grejanja)
W8	Dostignuto je ograničenje maksimalne temperatura poda	Podesite ako je dostignuta maksimalna temperatura poda dok je u režimu kombinacije, a sobna temperatura nije na zadatoj vrednosti

Upozorenje	Opis	Referenca
W10	Temperatura je podešena preko ograničenja maksimalne temperature	Podesite ako je maksimalna temperatura manja od trenutne temperature na koju ukazuje regulacioni prekidač/potenciometar. Kao kada je maks. podešen na 25 °C, a regulacioni prekidač na 27 °C

Tabela grešaka

Tip greške	Br.	Opis	Rešenje	Potrebno ponovno pokretanje
Podni senzor je isključen	E1	Veza sa senzorom je izgubljena	Obratite se instalateru ili lokalnom Danfoss servisu	Termostat zahteva ponovno pokretanje da bi ponovo radio
Kratak spoj podnog senzora	E2	Kratak spoj senzora	Obratite se instalateru ili lokalnom Danfoss servisu	Termostat zahteva ponovno pokretanje da bi ponovo radio

Tip greške	Br.	Opis	Rešenje	Potrebno ponovno pokretanje
Termostat se pregrejao	E3	Termostat se pregrejao, grejanje je isključeno.	Sačekajte da se termostat ohladi	Termostat ne zahteva ponovno pokretanje, ali će početi da greje kada se temperatura spusti
Sobni senzor je isključen	E4	Vrednost senzora sobne temperature je preniska.	Obratite se instalateru ili lokalnom Danfoss servisu	
Kratak spoj sobnog senzora	E5	Vrednost senzora sobne temperature je previsoka.	Obratite se instalateru ili lokalnom Danfoss servisu	
Nepopravljiva greška, napajanje električnom energijom	E6	Napajanje je detektovano kao neispravno	Obratite se instalateru ili lokalnom Danfoss servisu	

Tip greške	Br.	Opis	Rešenje	Potrebno ponovno pokretanje
Greška potencijometra/ brojčanika	E9	Potencijometar je detektovan kao neispravan	Obratite se instalateru ili lokalnom Danfoss servisu	Potencijometar očitava vrednost koja je izvan datog opsega
Nevažeća komunikacija	E10	Greška u Bluetooth komunikaciji	Pokušajte ponovo ili se obratite instalateru ili lokalnom Danfoss servisu	Bluetooth komunikacija je naišla na neočekivanu/ neispravnu komandu
Nepopravljiva greška	E11	Nepopravljiva greška	Obratite se instalateru ili lokalnom Danfoss servisu	

Fabričko resetovanje će resetovati sve greške i upozorenja.

6 List ECO dizajna

Radi usklađivanja sa ECO propisima koji se odnose na projektovanje električnih kablova i mrežica, odnosno lokalnih grejača prostora 1188/2015, potrebno je popuniti sledeću tabelu sa specifikacijama sistema grejanja. Ovde se unapred popunjavaju informacije o termostatu za ovaj specifični proizvod. Popunite sva prazna polja.

Zahtevi za informacije o električnim kablovima i mrežicama

Identifikaciona oznaka modela: DEVlreg™ Room

Stavka	Simbol	Vrednost	Jed-nica	Stavka	Jed-nica
toplotna snaga				Vrsta regulacije temperature, samo za ugrađene električne grejače (izaberite jednu opciju)	
Nominalna toplotna snaga	P_{nom}		kW	ručna regulacija odavanja toplote, sa integrisanim termostatom	[da/ne]
Minimalna toplotna snaga	P_{min}		kW	ručna regulacija odavanja toplote sa povratnim signalom o sobnoj i/ili spoljašnjoj temperaturi	[da/ne]

Maksimalna toplotna snaga koja se odaje u kontinuitetu	$P_{max,c}$		kW	električna regulacija odavanja toplote sa povratnim signalom o sobnoj i/ili spoljašnjoj temperaturi	[da/ne]
Potrošnja energije pomoćnih elemenata				Odavanje toplote prinudnim strujanjem pomoću ventilatora	[da/ne]
Pri nominalnom opterećenju	el_{max}	<0,00062	kW	Tip odavanja toplote/ sobne temperature (izaberite jednu opciju)	
Pri minimalnom opterećenju	el_{min}	<0,00062	kW	Jednostepena regulacija temperature i bez regulacije sobne temperature	[ne]
U režimu pripravnosti	el_{sb}	<0,000175	kW	Dva ili više ručnih stepena, bez regulacije sobne temperature	[ne]

				sa mehaničkom regulacijom sobne temperature pomoću termostata	[ne]
				sa električnom regulacijom sobne temperature	[ne]
				električna regulacija sobne temperature uz dnevni merač vremena	[ne]
				električna regulacija sobne temperature uz nedeljni merač vremena	[da]
				Druge opcije regulacije (moguće je više izbora)	
				regulacija sobne temperature, sa detekcijom prisutnosti	[ne]

				regulacija sobne temperature, sa detekcijom otvorenog prozora	[ne]
				sa opcijom regulacije udaljenosti	[ne]
				sa adaptivnom regulacijom pokretanja	[da]
				sa ograničenjem vremena rada	[ne]
				sa senzorom crne sijalice	[ne]
Detalji za kontakt	Danfoss A/S, Nordborgvej 81, 6430 Nordborg, Danska				

7 Garancija

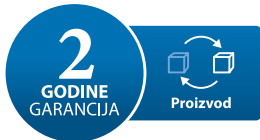

Garancija od 2 godine za proizvod važi za:

- termostate uklj. DEVlreg™ Room.

Ukoliko, uprkos svim očekivanjima, dođe do problema u radu DEVI proizvoda, kompanija Danfoss nudi DEVIwarranty garanciju koja važi od **datuma kupovine proizvoda, koji je najkasnije 2 godine od datuma proizvodnje proizvoda** pod sledećim uslovima:

U okviru garantnog perioda Danfoss će ponuditi nov, sličan proizvod ili popraviti proizvod ako se utvrdi da je on pokvaren usled propusta u projektovanju, materijalima ili izradi. Isključivo kompanija Danfoss ima diskreciono pravo da odluči da li će proizvod da popravi ili zameni.

Isključivo kompanija Danfoss ima diskreciono pravo da odluči da li će proizvod da popravi ili zameni. Kompanija Danfoss nije odgovorna ni za kakve posledične ili slučajne štete, koje obuhvataju oštećenja imovine ili dodatne troškove za održavanje instalacija, bez ograničenja samo na njih. Nije moguće dobiti produženje garantnog perioda nakon obavljenih popravki.

Ova garancija je važeća samo ako je CERTIFIKAT O TEHNIČKOJ GARANCIJI popunjen tačno i u skladu sa uputstvima, kvar je bez neopravdanog odlaganja prijavljen kompaniji koja je ugradila ili prodala proizvod i obezbeđen je dokaz o kupovini. Napominjemo da CERTIFIKAT O TEHNIČKOJ GARANCIJI mora da popuni, overi i potpiše ovlašćeni instalater koji vrši instaliranje (datum ugradnje mora biti naveden). Nakon izvršenog instaliranja, sačuvajte i zadržite CERTIFIKAT O TEHNIČKOJ GARANCIJI i dokumentaciju o kupovini (faktura, račun ili slično) tokom celokupnog trajanja garantnog perioda.

DEVIwarranty ne pokriva nikakvu štetu prouzrokovanu nepravilnim uslovima korišćenja, nepravilnom ugradnjom ili ugradnjom koju su obavili neovlašćeni električari. Sve provere ili popravke kvarova koji su nastali kao rezultat gorenavedenih uslova, a koje obavi kompanija Danfoss, biće u celosti naplaćene. DEVIwarranty se ne odnosi na proizvode koji nisu u celosti plaćeni. Kompanija Danfoss će u svakom trenutku reagovati brzo i delotvorno na sve reklamacije i upite svojih korisnika.

Ovom garancijom se izričito odbacuju sve reklamacije koje premašuju gorenavedene uslove. Za celokupan tekst garancije posetite

www.devi.com

devi.danfoss.com/en/warranty/

CERTIFIKAT O TEHNIČKOJ GARANCIJI

DEVWarranty se odobrava:

Adresa

Pečat

Datum kupovine

Serijski broj
proizvoda

Proizvod

Br. artikla

*Povezani
izlaz [W]

Datum ugradnje
i potpis

Datum povezivanja
i potpis

**Nije obavezno*

8 Uputstvo za odlaganje



Ovaj simbol na proizvodu ukazuje na to da se ne sme odlagati kao kućni otpad.

Mora se predati u skladu sa primenjivom šemom za povraćaj na reciklažu električne i elektronske opreme.

- Odložite proizvod kanalima koji su predviđeni za tu svrhu.
- Postupite u skladu sa svim lokalnim i trenutno važećim zakonima i propisima.

Danfoss A/S
Nordborgvej 81
6430 Nordborg
Denmark

Danfoss d.o.o.

DEVI · devl.com · +381 800 800 807 · korisnickapodrska.rsedanfoss.com

Sve informacije, uključujući, bez ograničenja, informacije o odabiru proizvoda, njegovoj primeni ili korišćenju, dizajnu, težini, dimenzijama, kapacitetu proizvoda ili o bilo kojim drugim tehničkim podacima u priručnicima za proizvode, katalogima, opisima, reklamama i slično, bilo da su stavljene na raspolaganje pismenim, usmenim, elektronskim ili online putem ili putem preuzimanja sa Interneta smatraju se informativnim, i obavezujuće su samo ako i u meri u kojoj seto izričito naznači u ponudi ili potvrdi porudžbine. Danfoss ne prihvata nikakvu odgovornost za moguće greške u katalogima, brošurama, video snimcima i drugim materijalima.

Danfoss zadržava pravo da izmeni svoje proizvode bez prethodne najave. Ovo se takođe odnosi na proizvode koji su poručeni, ali nisu isporučeni, pod uslovom da te izmene ne utiču bitno na formu, oblik ili funkciju proizvoda.

Svi zaštitni znaci u ovom materijalu predstavljaju vlasništvo kompanije Danfoss A/S ili kompanija Danfoss grupe. Danfoss i Danfoss logotip su zaštitni znaci kompanije Danfoss A/S. Sva prava zadržana.

140F1161 DEVIreg™ Room

DEVI 

by Danfoss

Dizajnirano u Danskoj



140R0062

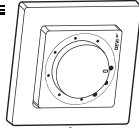

Sobni termostat

220-240V~

Opterećenje

16 A / 3680 W pri 230V ~

50/60Hz

0T35°C

IP21



Proizvedeno u Maleziji



5 703466 250389

