

Installationsvejledning

DEVIreg™ Basic

Intelligent elektronisk timerstyret gulvtermostat med appstyring

DEVI 
by Danfoss

Make it easy,
make it DEVI



Indholdsfortegnelse

1	Introduktion	4
2	Overholdelse af standard	5
3	Sikkerhedsanvisninger	6
4	Anbefalinger for installation	8
5	Brugervejledning	17
	DEVI Control App	25
	Brugervejledning til DEVI Control App	25
6	Ecodesign-ark	29
7	Garanti	32
8	Bortskaffelsesanvisning	35

1 **Introduktion**

DEVlreg™ Basic er en elektrisk gulvvarmestmostat med adaptiv timerfunktion, der sikrer en effektiv styring af det elektriske gulvvarmesystem på ved hjælp af gulvtemperatur.

Termostaten er specielt designet til vægmontering i standard EU-dåser til montage i og på væg, og den kan bruges til styring af total- og komfortvarme. Termostaten understøtter et udvalg af almindeligt anvendte rammesystemer til 55 x 55-rammesystemer (indvendig geometri).

Termostaten har bl.a. følgende funktioner:

- Overholder ECO-design LOT20
- Konfiguration i appen for specifikke gulv- og rumtyper.
- Understøtter 55 x 55-lignende rammesystemer.
- Nem betjening af knappen til temperaturstyring og -funktioner.
- Bluetooth-forbindelse på 2,4 GHz-frekvens ved en maksimal effekt på 10 dBm.
- Adgang til termostaten via appen med indstillinger, der giver nem adgang, opsætning eller fjernfejlfinding. Firmwareopdatering via DEVI Control App.
- Fungerer med det samme med standardparametre som termostat.

2 Overholdelse af standard

Aspekter vedrørende elektrisk sikkerhed, elektromagnetisk kompatibilitet og radio for dette produkt er omfattet af overensstemmelse med følgende relevante standarder:

- EN/IEC 60730-1 (generelt)
- EN/IEC 60730-2-7 (timer)
- EN/IEC 60730-2-9 (termostat)
- EN 301 349-1 og EN 301 349-17 (EMC-standard for radioudstyr i 2,4 GHz-båndet)
- EN 300 328 (Effektiv udnyttelse af radiofrekvenser for radioudstyr, der opererer på 2,4 GHz-båndet)

FORENKLET EU-OVERENSSTEMMELSESERKLÆRING

Danfoss A/S erklærer hermed, at radioudstyret DEVIREG™ Basic overholder Direktiv 2014/53/EU.

Den fulde overensstemmelseserklæring kan findes på

<https://assets.danfoss.com/approvals/latest/281716/ID455643625457-0101.pdf>

3 Sikkerhedsanvisninger

Sørg for, at strømforsyningen til termostaten er slukket, før installationen påbegyndes.

Vigtigt: Når termostaten bruges til styring af et elektrisk gulvvarmeelement skal der altid anvendes en gulvføler, og maks. gulvtemperatur må aldrig sættes til mere end det, der anbefales af producenten for den specifikke gulvtype. Grundet krav til overholdelse er enheden begrænset til en gulvtemperatur på 35 °C. I særlige tilfælde kan grænsen hæves til en gulvtemperatur på 45 °C, når det uoprettelige "Breakout" er udført. På baggrund af opsætningen i appen, får termostaten pålagt maksimale temperaturbegrænsninger baseret på vores anbefalinger.

- Termostater til elektrisk opvarmning skal altid installeres i henhold til lokale bygningsregulativer og ledningsførsningsregler. Installationen skal udføres af en autoriseret og/eller kvalificeret installatør.
- Termostaten skal installeres i fast installationsdåse i væg, der forsynes via en flerpolet afbryder (sikring).
- Udsæt ikke termostaten for fugt, vand, støv og overdreven varme.
- Denne termostat kan anvendes af børn i alderen 8 år og derover samt af personer med nedsatte fysiske, mentale eller sansemæssige evner eller manglende erfaring og viden, hvis de er under opsyn, eller hvis en person, der er ansvarlig for deres sikkerhed, har instrueret dem i sikker brug af produktet, og hvis forstår de farer, som anvendelse af produktet indebærer.
- Børn skal være under opsyn for at sikre, at de ikke leger med termostaten.
- Enheden er beregnet til permanent drift

Instruktionsvideoer

For at gøre det nemt viser vi produktets egenskaber og funktioner i videoer, der findes på vores YouTube-kanal.



4 **Anbefalinger for installation**

Følg disse anbefalinger, når termostaten installeres, for at sikre en optimal brugeroplevelse af varmestyringen.



Installer gulvføleren mere end 50 cm fra vindues- og døråbninger.



Termostaten må ikke monteres i direkte vådområder (zone 0, 1 og 2). Følg altid lokale regler vedrørende IP-klasser. Det betyder ikke, at termostaterne ikke kan monteres i baderum.



Installer termostaten mere end 50 cm fra vindues- og døråbninger.

Installationstrin

Beskrivelse	Illustration
<p>1. Udpak termostaten. Sørg for, at alle dele er leveret (1 stk. termostatenhed, 1 stk. strømforsyning, 1 stk. ramme, 1 stk. ledningsføler) sammen med de instruktioner, der er skrevet på det lokale sprog.</p>	
<p>2. Skub gulvføleren ind i flexrøret, og sørg for at følerenden kommer helt ud i enden af røret, der er/skal være lukket. Flexrøret og føleren skal føres fra installationsdåsen i/på væggen ud i gulvet. Vores varmemåtter har dette produkt inkluderet. Sælges separat som (140F1114).</p>	

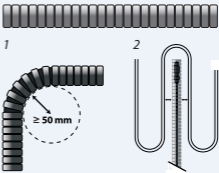
Beskrivelse	Illustration
<p>3. Bøjningsradius for flexrør skal være mere end 50 mm.</p> <p>4. Sørg for, at gulvføleren er placeret med lige stor afstand mellem to varmekabler (> 2 cm) placeret på en repræsentativ position.</p> <p>5. Ved konstruktioner med tyndt gulv: Flexrøret skal flugte med undergulvets overflade. Forsænk om muligt flexrøret. Ved tykkere konstruktioner: Flexrøret, inklusive føleren, skal placeres, så føleren udsættes for et repræsentativt varmeniveau. Vi anbefaler stadig, at føleren placeres med lige stor afstand mellem kablerne eller måtterne.</p>	 <p>The illustration consists of two parts, labeled 1 and 2. Part 1 shows a horizontal row of 12 grey rectangular cable segments. Below it, the cable is bent into a 90-degree corner. A dashed circle is drawn around the inner curve of the bend, with an arrow pointing to it and the text ≥ 50 mm. Part 2 shows a U-shaped arrangement of the same cable segments. A vertical sensor probe is inserted between the two vertical legs of the U-shape, with a horizontal line indicating its position between the cable segments.</p>

Beskrivelse

6. Sørg for, at ledningskredsløbet er afbrudt og spændingsfrit, sluk for den flerpolede afbryder.
7. Tilslut ledningerne i henhold til ledningsdiagrammet på bagsiden af termostatens strømforsyning. Sørg for, at ledningerne er sikkert integreret i klemmerne, og at disse er tilspændt korrekt.

Illustration

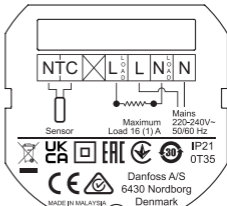

8. Skærmen/PE-ledningen fra det elektriske varmeelement skal sluttes til PE-ledningen fra strømforsyningen ved hjælp af et separat samling.

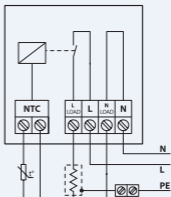

Beskrivelse

Illustration

9. Fastgør termostatsens strømforsyning til vægklemkassen med skruer i mindst 2 af de dertil beregnede huller på strømforsyningen. Bemærk: Placer termostaten i henhold til  - pilen.

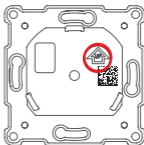

10. Fastgør rammen og toprammen til termostaten. Slut derefter termostaten til strømforsyningen ved at trykke forsigtigt, indtil alle dele er integreret.
11. Slut forsigtigt termostaten til strømforsyningen – sørg for, at stikbenene ikke er bøjeede.

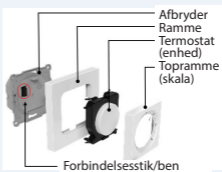

12. Når den elektriske installation er afsluttet, slås den flerpolede afbryder (sikring) til.

Beskrivelse	Illustration
13. Termostaten er nu klar til brug.	Termostaten kræver ikke, at der foretages indstillinger i appen, men dette er nødvendigt for at ændre avancerede funktioner, tidsplaner m.m.
14. Afmonter termostatens forside ved udskiftning.	Udfør trin 11 og 10 omhyggeligt i den nævnte rækkefølge. Afmontering kan foretages uden værktøj eller med en flad skruetrækker.

Tilslutningsoversigt

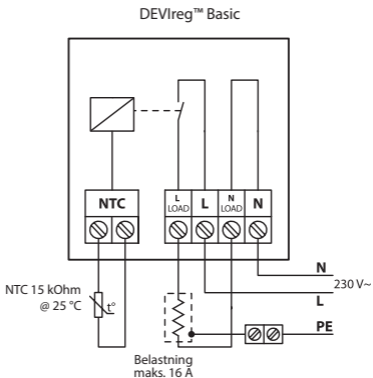

Tekniske specifikationer

Driftsspænding	220-240 V~, 50/60 Hz
Energiforbrug	FRA: <175 mW Hvile: <200 mW
Kontaktklasse: - Ohmsk belastning - Induktiv belastning	230 V ~ 16 A/3680 W Cos φ = 0,3 maks. 1 A
Gulvføler	NTC 15 k Ω ved 25 °C, 3 m (standard)*
Styring	PWM (impulsbreddemodulering)
Temperaturstyrings- område	Gulvtemperatur: 5 °C til 35 °C (45 °C efter "Breakout")
Omgivelsestemperatur- område	0 °C til 35 °C
Frostbeskyttelsestilstand	4 °C til 14 °C (standardværdi 5 °C)
IP-klasse	21
Beskyttelsesklasse	Klasse II - 
Maks. kabelstørrelse	1 x 4 mm ² eller 2 x 2,5 mm ² /klemme
Regulatorstype	1B
Softwareklasse	A
Forureningsgrad	2 (husholdningsbrug)
Overspændingskategori	III

Temperatur for kugletrykstest	75 °C
Opbevaringstemperatur	-25 °C til 60 °C
Timerfunktioner	3 perioder pr. dag. Timerens intervaller er 30 minutter.
Mål	85 mm x 85 mm x 20-24 mm (i vægdybde: 22 mm)
Vægt	194 g



* standard-DEVI-føler 140F1091 3 m.

5 Brugervejledning

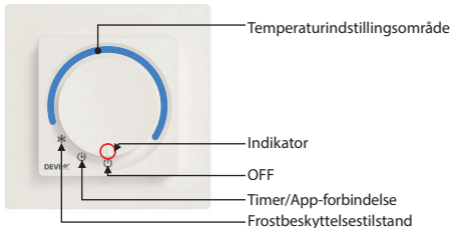
Brugerflade



* Når knappen er i temperaturjusteringstilstand, kører termostaten ikke tidsplanprogrammet.

Knapposition	Beskrivelse
OFF	 I denne position er termostaten ikke aktiv.
Timerskema/ appkommunikation	 I denne position kører termostaten i planlægningstilstand. I denne position er termostaten klar til konfiguration/ændring i appen.
Frostbeskyttelses- tilstand	 I denne position arbejder termostaten i frostbeskyttelsestilstand.
Temperaturjustering	Ved at dreje knappen med uret øges temperaturen (1..6)

Brugergænseflade/daglig brug

Temperaturen kan justeres direkte på termostaten ved hjælp af knappen/drejeknappen ved at indstille indikatoren på den ønskede gulvtemperatur. Dette ignorerer enhver tidsplan, men overholder stadig eventuelle indstillede min.-/maks.-grænser (kan indstilles i appen).

Positionerne Frostbeskyttelsestilstand, Timerskema eller FRA kan vælges ved hjælp af knappen/drejeknappen.

Hvis du vælger frostbeskyttelsestilstand, sikrer termostaten, at frosttemperaturen opretholdes. Denne værdi kan indstilles til 4-14 °C (standard er 5 °C) i appen.

Når der vælges tilstand for timer/App-forbindelse, kan enheden forbindes med DEVI Control-appen. Kommunikationen sker via Bluetooth (4.2), hvor temperaturer, indstillinger, tidsplan, begrænsninger og meget mere kan indstilles til det ønskede niveau.

Hvis du vælger tilstanden FRA, deaktiveres termostaten helt.

Når termostaten er i alle andre positioner end Timer/App-forbindelse, kan appen kun vise begrænsede oplysninger. Hvis den er slukket, vil appen og termostaten være helt slukket, og der vil ikke blive vist eller kommunikeret med appen.

For at parre termostaten med appen skal du sætte termostaten i App'ens forbindelsesposition og starte processen i appen. Enheden blinker med forbindelsesindikatoren. Når appen har startet kommunikationen med termostaten, skal brugeren dreje drejeknappen ud til manuel temperaturindstilling og tilbage til appens forbindelsesposition for at bekræfte, hvilken termostat parringen ønskes udført med.

Drejknappindstilling	Omtrentlig temperatur	m. "Breakout"*
1	15	15
2	22	25
3	25	30
4	28	35
5	32	40
6	35	45

* Temperaturerne ovenfor er de temperaturer, der kan forventes ved gulvfølerens placering. Anvend ikke "Breakout" ved tynde varmemåtter.

Indikatorer

Indikatorerne er lyser igennem og sidder inden i produktets knap. Disse lyser op, når der er behov for det.



← Indikatorer
(inden i knappen)

Alle indikatorer toner ud efter en periode (standard er 20 sekunder), medmindre der foreligger en fejl. Desuden "vækkes" indikatorerne ved manuel interaktion

med termostaten, ændring af varmetilstand, timerhændelse, appforbindelse eller fejl/advarsler.

Varmeindikator



- Denne indikator lyser og bliver **rød**, når termostaten **tændes** og leverer strøm til det elektriske varmeelement. Efter nogle sekunder toner indikatoren ud.
- Denne indikator lyser og bliver **grøn**, når termostaten er tændt og OK. Efter nogle sekunder toner indikatoren ud.
- Indikatoren blinker **rødt**, når der er en fejl. Dette varer ved, indtil fejlen er afhjulpet. Varmen aktiveres ikke/kan ikke aktiveres.

Datakommunikation



- Denne indikator blinker **hvidt**, når datakommunikationen mellem termostaten og kommunikationsenheden startes.
- Indikatoren blinker under en del af parringsprocessen
- Indikatoren lyser konstant **hvidt**, når der er kommunikation mellem termostaten og kommunikationsenheden. Indikatoren slukkes, når kommunikationen afbrydes.

Tidsplan



- Denne indikator lyser **hvidt**, når den indbyggede tidsplan skifter fra "ikke aktiv" til "aktiv" og omvendt. Efter nogle sekunder slukkes indikatoren.
- Indikatoren blinker i forbindelse med parringsprocessen.
- Denne indikator blinker **hvidt**, når der er advarsler. Advarslen vil være der, indtil appkommunikation aktiveres, men indikatoren blinker kun i en periode (standard er 20 sekunder). Advarsler vises i appen.

Standardindstillinger og indledende indstillinger.

DEVlreg™ Basic leveres med følgende indstillinger: Maksimal gulvtemperatur: 28 °C
Laveste gulvtemperatur 5 °C

Hvis termostaten placeres på ursymbolet, uden at appen er integreret, er temperaturen som standard 25 °C

Nulstilling til fabriksstandard

For at udføre en fabriksnulstilling skal termostaten strømforsynes og monteres korrekt. Nederst på enheden (vist med cirkel nedenfor) er der et stifthul. Ved at trykke en nål ind i dette stifthul aktiveres en knap. Efter 20-30 sekunders aktivering af denne knap udfører termostaten en fabriksnulstilling. Alle indikatorer blinker kortvarigt for at informere om korrekt nulstilling til fabriksindstillinger.

Termostaten genstarter kortvarigt. Det kan tage op til 5 sekunder, før termostaten er tilbage i responsiv tilstand.

Hvis der udføres en fabriksnulstilling, nulstilles fejl og advarsler.

Alternativt kan frontdækslet på termostaten fjernes ved hjælp af slidsen i bunden af termostaten, og knappen kan aktiveres med en finger eller lignende.

Fabriksnulstillingen kan kun udføres, mens termostaten er tændt.



"Breakout"

For at gøre det muligt for termostaten at øge gulvtemperaturen til 45 °C, skal der foretages en permanent ændring, hvilken kan ugyldiggøre din garanti på produktet og de forbundne produkter.

Den højeste maksimale temperaturgrænse skal indstilles i appen, når handlingen er udført.

For at udføre arbejdet bedst muligt skal termostatenheden afmonteres fra strømforsyningen. På bagsiden af termostaten er der et hul som vist nedenfor. For at udføre "Breakout" skal plastikstykket på tværs af hullet brydes, og derefter skal PCB-sporet brydes. Handlingen udføres bedst med en flad skruetrækker eller lignende som vist nedenfor.

Pas på ikke at beskadige andre dele på printkortet, når du foretager "Breakout".



DEVI Control App:***Brugervejledning til DEVI Control App:*****REFERENCE TIL APPMANUAL**

For at parre termostaten med appen skal du starte appen og følge instruktionerne i appen.

Appaktiverede funktioner

- guidet installations planlægning
- forvarmning (adaptiv opvarmning)
- tilpasning af termostatbegrænsninger
- børnesikring
- indstillinger for lås
- advarsels- og fejludlæsning
- eksport af oplysninger
- hjælpefunktion
- komplet overblik over data og funktioner

Advarsler og fejlmeddelelser

Advarselstabel

Advarsel	Beskrivelse	Reference
W1	Tidsplan overskrevet på grund af manuel drejeknappindstilling	Indstilles, når tidsplanen er aktiv (indstillet i appen), men drejeknappen er blevet drejet for at indstille et manuelt sætpunkt
W2	Ugyldigt klokkeslæt	Hvis klokkeslættet er helt ugyldigt – mindre end 2021 eller over 2050, eller brug produktionsdatoen eller første gang, der blev tilsluttet til appen
W3	Børnelås er aktiveret	Vil være aktiv, hvis børnelåsen er aktiveret, og brugeren forsøger at ændre sætpunktet eller tilstanden med potentiometeret drejeknappen (eller indkoderen)
W5	Indstil temperatur ikke mulig	Advarsel afgives, når rum-/gulvtemperaturen fra tidsplanen eller det manuelle sætpunkt ikke kan nås inden for 40 PWM-perioder (udgang fra varmestyring)
W8	Grænse for maks. gulvtemperatur nået	Indstilles, hvis den maksimale gulvtemperatur nås i kombi-tilstand, mens rumtemperaturen ikke er ved sætpunktet

Advarsel	Beskrivelse	Reference
W10	Temperatur indstillet over den maksimale temperaturgrænse	Indstilles, hvis maksimumtemperaturen er lavere end den aktuelle temperaturknop/potentimeteret peger på. Som maks. indstillet til 25 °C, og knappen indstillet til 27 °C

Fejltabel

Fejltype	Nr.	Beskrivelse	Løsning	Genstart påkrævet
Gulvføler afbrudt	E1	Forbindelsen til føleren er afbrudt	Kontakt installatøren eller den lokale Danfoss-service	Termostaten skal genstartes for at kunne fungere igen
Gulvføler kortsluttet	E2	Føler kortsluttet	Kontakt installatøren eller den lokale Danfoss support funktion	Termostaten skal genstartes for at kunne fungere igen
Termostat overophedet	E3	Termostaten er overophedet, der er slukket for opvarmningen.	Vent indtil termostaten køler ned	Termostaten behøver ikke at blive genstartet. Den begynder at opvarme igen, når temperaturen falder

Fejltype	Nr.	Beskrivelse	Løsning	Genstart påkrævet
Uoprettelig fejl, strømfor- syning	E6	Strømfor- syningen registreres som defekt	Kontakt installatøren eller den lokale Danfoss sup- port funktion	
Drejeknapfejl	E9	Drejeknap registreres som defekt	Kontakt installatøren eller den lokale Danfoss sup- port funktion	Drejeknappen aflæser en værdi, der ligger uden for det angivne område
Ugyldig kom- munikation	E10	Bluetoo- th-kommu- nikationsfejl	Prøv igen/ kontakt installatøren eller den lokale Danfoss support funktion	Der er opstået en uventet/defekt kommando i Bluetooth-kom- munikationen
Uoprettelig fejl	E11	Uoprettelig fejl	Kontakt installatøren eller den lokale Danfoss sup- port funktion	

Fabriksnulstilling nulstiller alle fejl og advarsler.

6 Ecodesign-ark

For at overholde ECO-designreglerne for elektriske lokale 1188/2015-rumopvarmere skal følgende tabel udfyldes med de specifikke detaljer for varmesystemet. Heri er termostatoplysningerne for dette specifikke produkt udfyldt på forhånd. Udfyld alle tomme felter.

Oplysningskrav om lokale elektriske rumopvarmere

Modelidentifikation(er): DEVIreg™ Basic					
Element	Sym-bol	Værdi	En-hed	Element	Enhed
Varmeeffekt				Type af varmetilførsel, kun til elektriske lokale rumopvarmere (vælg en)	
Nominel varmeeffekt	P_{nom}		kW	manuel varme styring, med integreret termostat	[ja/nej]
Minimum varmeeffekt (vejledende)	P_{min}		kW	manuel varmestyring med feedback om rum- og/eller udetemperatur	[ja/nej]

Maksimal kontinuerlig varmeeffekt	$P_{max,c}$		kW	elektronisk varme styring med feedback om rum- og/eller udetemperatur	[ja/nej]
Ekstra strøm- forbrug				varmeeffekt med blæser	[ja/nej]
Ved nominal varmeeffekt	el_{max}	<0,00062	kW	Type af varmeeffekt/ rumtemperaturstyring (vælg en)	
Ved minimal varmeeffekt	el_{min}	<0,00062	kW	et-trinsvarmeef- fekt og ingen rumtemperatur- styring	[nej]
I standbytil- stand	el_{sb}	<0,000175	kW	To eller flere ma- nuelle trin, ingen rumtemperatur- styring	[nej]
				med mekanisk termostat til rumtemperatur- styring	[nej]
				med elektronsk rum temperatur- styring	[nej]

				elektronisk rum temperaturstyring plus dagstimer	[nej]
				elektronisk rum temperaturstyring plus ugetimer	[ja]
				Andre styringsmuligheder (adskillige valg mulige)	
				rumtemperaturstyring med tilstedeværelsesfunktion	[nej]
				rumtemperaturstyring med åben vindue funktion	[nej]
				med mulighed for fjernkontrol	[nej]
				med adaptive start	[ja]
				med begrænset arbejdstid	[nej]
				med sort sensor	[nej]

Contact details

 Danfoss A/S, Nordborgvej 81,
 6430 Nordborg, Denmark

7 **Garanti**



En produktgaranti på to år gælder for:

- termostater, inkl. DEVireg™ Basic.

Hvis du imod alle forventninger skulle få problemer med dit DEVI-produkt, skal du huske, at DEVI tilbyder DEVIwarranty, der gælder fra **købsdatoen, når denne er højst to år fra produktionsdatoen**, under følgende forudsætninger:

Inden for garantiperioden tilbyder Danfoss et nyt tilsvarende produkt eller reparation af produktet, hvis produktet vurderes at være defekt som følge af konstruktionsfejl eller fejl i materialer eller forarbejdning. Beslutningen om, hvorvidt der skal foretages reparation eller udskiftning, træffes udelukkende af Danfoss.

Beslutningen om, hvorvidt der skal foretages reparation eller udskiftning, træffes udelukkende af Danfoss. Danfoss hæfter under ingen omstændigheder for driftstab eller følgeskader, hvilket, uden at være begrænset hertil, omfatter skader på ejendom eller yderligere

forsyningsudgifter. Der bevilges ikke forlængelse af garantiperioden efter udførelse af reparationsarbejde.

Garantien er kun gyldig, hvis GARANTICERTIFIKATET udfyldes korrekt og i overensstemmelse med instruktionerne, og at fejlen uden unødigt forsinkelse anmeldes til installatøren eller forhandleren, og der fremvises et købsbevis. Vær opmærksom på, at GARANTICERTIFIKATET skal udfyldes, stemples og underskrives af den autoriserede installatør, der udfører installationen (installationsdatoen skal være anført). Når installationen er udført sit arbejde, skal GARANTICERTIFIKATET og købsdokumenterne (faktura, kvittering eller lignende) gemmes og opbevares i hele garantiperioden.

DEVIwarranty dækker ikke skader, der skyldes forkerte brugsbetingelser, forkert installation eller installationer, der ikke er udført af autoriserede elektrikere. Alt udført arbejde vil blive faktureret til normal pris, hvis Danfoss skal inspicere eller udbedre fejl, der skyldes nogle af ovenstående omstændigheder. DEVIwarranty omfatter ikke produkter, der ikke er betalt i fuldt ud. Danfoss vil til enhver tid svare hurtigt og effektivt på alle klager og henvendelser fra vores kunder.

Garantien omfatter udtrykkeligt ikke krav, der går ud over ovenstående vilkår. Besøg www.devi.com devi.danfoss.com/en/warranty/ for at læse garantien i sin helhed.

GARANTICERTIFIKAT

DEVi warranty gives til:

Adresse

Stempel

Købsdato

Produktets
serienummer

Produkt

Art.-nr.

*Tilsluttet effekt [W]

Installationsdato
og underskrift

Tilslutningsdato og
underskrift

**Ikke obligatorisk*

8 Bortskaffelsesanvisning



Dette symbol på produktet angiver, at det ikke må bortskaffes sammen med husholdningsaffald.

Det skal afleveres til den gældende indsamlingsordning for genanvendelse af elektrisk udstyr.

- Bortskaf produktet via de dertil beregnede kanaler.
- Overhold alle lokale og aktuelt gældende love og bestemmelser.

Danfoss A/S
Nordborgvej 81
6430 Nordborg
Denmark

Danfoss A/S

DEVI • Salg Danmark • devi.dk • +49 69 8088 5400
kundeservice.dk@danfoss.com

Enhver produktinformation, herunder, men ikke begrænset til, information om valg af produkter, deres applikation eller brug, produktdesign, vægt, dimensioner, kapacitet eller andre tekniske data i kataloger, beskrivelser, prospekter, annoncer m.v., og uanset om informationen er givet i skrift, mundtligt, elektronisk, online eller via download, er at betragte som orienterende, og er kun forpligtende i det omfang, Danfoss udtrykkeligt henviser hertil i tilbud eller ordrebekræftelse. Danfoss påtager sig intet ansvar for mulige fejl i kataloger, brochurer, videoer og andet materiale. Danfoss forbeholder sig ret til uden varsel at foretage ændringer i sine produkter, såfremt dette kan ske uden væsentligt at ændre produkternes form eller funktion. Alle varemærker i dette materiale tilhører Danfoss A/S eller selskaber i Danfoss-koncernen. Danfoss og alle Danfoss logoer er varemærker tilhørende Danfoss A/S. Alle rettigheder forbeholdes.

140F1160 DEVIreg™ Basic

DEVI 

by Danfoss
Designet i Danmark



Gulvtermostat

220-240 V~

Belastning 16 A/3680 W

@ 230 V ~

50/60 Hz

0T35 °C

IP21

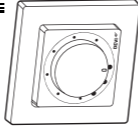

DK EL

No: 7224215179



Fremstillet i Thailand



5 703466 250372

