

Guía de instalación

# DEVIreg™ Basic

Termostato de suelo inteligente controlado por un temporizador electrónico con control mediante el uso de una aplicación

**DEVI**   
by Danfoss

Make it easy,  
make it DEVI





## Índice

---

<b>1</b>	<b>Introducción</b>	<b>4</b>
<b>2</b>	<b>Conformidad con las normas</b>	<b>5</b>
<b>3</b>	<b>Instrucciones de seguridad</b>	<b>6</b>
<b>4</b>	<b>Directrices de instalación</b>	<b>8</b>
<b>5</b>	<b>Guía del usuario</b>	<b>17</b>
	Aplicación DEVI Control:	25
	Guía del usuario de la aplicación DEVI Control:	25
<b>6</b>	<b>Hoja de diseño ecológico</b>	<b>30</b>
<b>7</b>	<b>Garantía</b>	<b>34</b>
<b>8</b>	<b>Instrucciones de eliminación</b>	<b>37</b>

## 1 **Introducción**

---

DEVIreg™ Basic es un termostato de suelo radiante eléctrico con soporte de temporizador adaptativo que proporciona una forma eficiente de controlar su sistema de suelo radiante eléctrico en función de la temperatura del suelo.

El termostato está especialmente diseñado para su instalación en pared en cajas de montaje para paredes estándar de la UE, tanto en pared como sobre ella, y puede utilizarse para controlar la calefacción total, así como la calefacción confortable de la habitación. El termostato admite una selección de sistemas de bastidores de uso común para sistemas de bastidores de 55x55 (geometría interior).

Entre otras, el termostato dispone de las siguientes características:

- Conformidad con el diseño ecológico LOT20
- Configuración en la aplicación para tipos específicos de salas y pavimentos.
- Compatibilidad con sistemas de bastidores de 55x55.
- Manejo sencillo mediante mando para el control de la temperatura y las funciones.
- Conectividad Bluetooth en la frecuencia de 2,4 GHz con una potencia máxima de 10 dBm.
- Acceso a los ajustes del termostato a través de la aplicación para un acceso sencillo, configuración o resolución remota de problemas. Actualización del firmware a través de la aplicación DEVI Control.
- Uso inmediato con los parámetros predeterminados como termostato.

## 2 Conformidad con las normas

---

La seguridad eléctrica, la compatibilidad electromagnética y los aspectos radioeléctricos de este producto están cubiertos por la conformidad con las siguientes normas relevantes:

- EN/IEC 60730-1 (general)
- EN/IEC 60730-2-7 (temporizador)
- EN/IEC 60730-2-9 (termostato)
- EN 301 349-1 y EN 301 349-17 (norma EMC para equipos de radio que funcionan en la banda de 2,4 GHz)
- EN 300 328 (Uso eficiente del espectro de radio para equipos de radio que funcionan en la banda de 2,4 GHz)

### **DECLARACIÓN SIMPLIFICADA DE CONFORMIDAD DE LA UE**

Por la presente, Danfoss A/S declara que el equipo de radio DEVlreg™ Basic se ajusta a lo establecido en la directiva 2014/53/UE.

La declaración de conformidad completa se puede encontrar en <https://assets.danfoss.com/approvals/latest/281716/ID455643625457-0101.pdf>

### 3 Instrucciones de seguridad

---

Asegúrese de que el suministro eléctrico de red del termostato esté desconectado antes de iniciar la instalación.

**Importante:** cuando el termostato se utilice para controlar un elemento calefactor del suelo radiante, utilice siempre un sensor de suelo y nunca ajuste la temperatura máxima por encima de lo que recomienda el fabricante para el tipo de pavimento específico. El dispositivo está limitado a una temperatura del suelo de 35 °C debido a los requisitos de conformidad. En casos especiales, el límite se puede ampliar a una temperatura del suelo de 45 °C después de que se haya producido una desconexión irre recuperable. En función de la configuración de la aplicación, el termostato tiene límites máximos de temperatura impuestos basados en nuestras recomendaciones.

- Los termostatos de calefacción eléctrica deben instalarse siempre de acuerdo con las normas locales de construcción y cableado. La instalación debe ser realizada por un instalador autorizado y/o cualificado.
- El termostato debe utilizarse en una instalación montada en la pared alimentada a través de un interruptor de desconexión onnipolar (fusible).
- No exponga el termostato/interruptor a humedad, agua, polvo o calor extremo.
- Podrán utilizar este termostato/interruptor los niños de ocho años en adelante, al igual que las personas que tengan alguna discapacidad física, sensorial o mental o que no dispongan de la experiencia o los conocimientos necesarios, siempre que sea bajo la debida supervisión de una persona responsable de su seguridad o habiendo recibido

las instrucciones adecuadas para un uso seguro del dispositivo y entendiendo los riesgos que este conlleva.

- Deberá vigilarse a los niños para evitar que jueguen con el termostato/interruptor.
- El dispositivo está diseñado para funcionar de manera permanente.

### **Vídeo de instrucciones**

Para facilitarle las cosas, mostramos las características y funciones del producto en vídeos que están presentes en nuestro canal de YouTube.



## 4 **Directrices de instalación**

Siga estas directrices al colocar el termostato para que el usuario disfrute de una experiencia óptima con el control térmico.



Instale el sensor a más de 50 cm de las aberturas para ventanas y puertas.



El termostato no debe instalarse en zonas húmedas directas (zonas 0, 1 y 2). Siga siempre la normativa local relativa a las clases IP; esto no significa que los termostatos no se puedan instalar en baños.



Instale el termostato a más de 50 cm de las aberturas para ventanas y puertas.



## Procedimiento de instalación

Descripción	Ilustración
<p>1. Desembale el termostato. Asegúrese de que se entregan todas las piezas (1 ud. de unidad de termostato, 1 ud. de suministro eléctrico, 1 ud. de bastidor y 1 ud. de sensor de cable) junto con las instrucciones escritas en el idioma oficial local.</p>	
<p>2. Coloque el sensor de suelo en la tubería flexible y asegúrese de que el elemento sensor esté correctamente fijado dentro de la tubería flexible. La tubería flexible debe guiar el cable del sensor hasta la pared/caja de conexión. Nuestras mallas incluyen este producto, que se vende por separado como (140F1114).</p>	

## Descripción

3. El radio de curvatura de la tubería flexible debe ser superior a 50 mm.
4. Asegúrese de que el sensor de suelo esté situado a la misma distancia entre dos cables calefactores (> 2 cm) situados en una posición representativa.
5. Para construcciones con suelo fino: la tubería flexible debe estar a ras de la superficie del subsuelo; avellane la tubería flexible si fuera posible. Para construcciones más gruesas: la tubería flexible, incluido el sensor, debe colocarse de forma que el sensor quede expuesto a un nivel de calor representativo; nuestra recomendación sigue siendo que el sensor se coloque a una distancia equidistante entre los cables o los recorridos de la malla.

## Ilustración

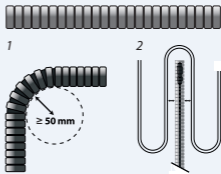

## Descripción

## Ilustración

- Asegúrese de que el circuito de cableado esté desconectado y sin tensión; desactive el dispositivo de desconexión omnipolar.
- Conecte los cables de acuerdo con el diagrama de cableado de la parte posterior del suministro eléctrico del termostato. Asegúrese de que los terminales estén correctamente fijados y que los cables estén conectados de forma segura.

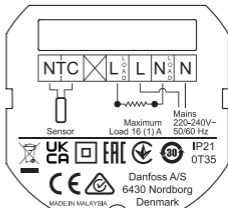

- El cable de pantalla/PE del elemento calefactor eléctrico debe conectarse al cable de PE del suministro eléctrico principal con un conector independiente.

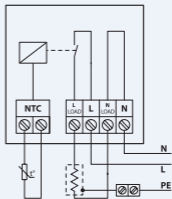

## Descripción

## Ilustración

9. Fije el suministro eléctrico del termostato a la caja de terminales de pared con tornillos en al menos 2 de los orificios designados de la unidad de suministro eléctrico. Nota: coloque el termostato según lo indicado en la flecha

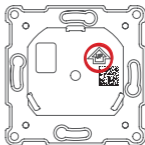

10. Fije el bastidor y el bastidor superior al termostato. A continuación, conecte el termostato a la unidad de suministro eléctrico presionando suavemente hasta que todas las piezas estén firmemente conectadas.

11. Conecte con cuidado el termostato al suministro eléctrico; tenga cuidado de no doblar las clavijas del conector.

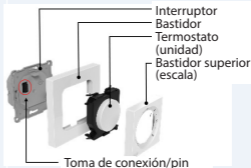

<b>Descripción</b>	<b>Ilustración</b>
12. Una vez finalizada la instalación eléctrica, encienda el dispositivo de desconexión omnipolar (fusible).	
13. El termostato ya está listo para su uso.	El termostato no requiere que se realice ningún ajuste en la aplicación, pero esto será necesario para modificar funciones avanzadas, programas, etc.
14. Desmonte la parte delantera del termostato para sustituirlo.	Ejecute los pasos 11 y 10 con cuidado en el orden mencionado; el desmontaje se puede realizar sin herramientas o con un destornillador de cabeza plana.

## Esquemas de conexiones

### DEVreg™ Basic

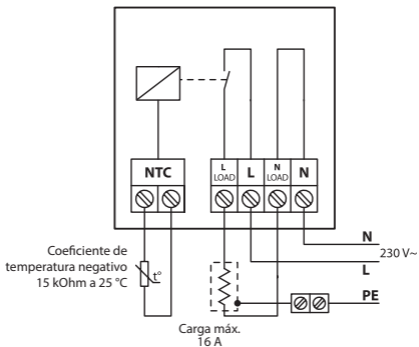

## Especificaciones técnicas

Tensión de funcionamiento	220-240 V~, 50 / 60 Hz
Consumo de energía	OFF: <175 mW      Inactivo: <200 mW
Clase de contacto: - Carga resistiva - Carga inductiva	230 V ~ 16 A/3680 W Cos $\varphi$ = 0,3 máx. 1 A
Sensor de suelo	Coefficiente de temperatura negativo 15 k $\Omega$ a 25 °C, 3 m (predeterminado)*
Control	PWM (modulación de amplitud de pulso)
Intervalo de control de temperatura	Temperatura del suelo: De 5 °C a 35 °C (45 °C después de la desconexión)
Intervalo de temperatura ambiente	De 0 °C a 35 °C
Protección antihielo	De 4 °C a 14 °C (valor predeterminado 5 °C)
Clase IP	21
Clase de protección	Clase II - 
Tamaño máximo del cable	1 x 4 mm <sup>2</sup> o 2 x 2,5 mm <sup>2</sup> /terminal
Tipo de controlador	1B
Tipo de software	A

Grado de contaminación	2 (uso doméstico)
Categoría de sobretensión	III
Temperatura para la prueba de presión de bola	75 °C
Temperatura de almacenamiento	De -25 a +60 °C
Funciones de temporizador	3 periodos al día. La resolución del temporizador es de 30 minutos.
Dimensiones	85 mm x 85 mm x 20-24 mm (dentro de la pared: 22 mm)
Peso	194 g

\* sensor DEVI estándar 140F1091, 3 m.



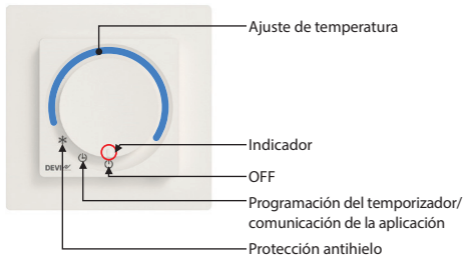

## 5 Guía del usuario

### Interfaz del producto



*\* Cuando el mando está en el modo de ajuste de temperatura, el termostato no ejecutará el programa de horario preestablecido.*

<b>Posición del mando</b>	<b>Descripción</b>
OFF 	En esta posición, el termostato no está activo.
Programación del temporizador / comunicación con la aplicación 	En esta posición, el termostato funciona en el modo programado. En esta posición, el termostato está listo para la configuración/modificación de la aplicación.
Protección antihielo 	En esta posición, el termostato funciona en modo de protección antihielo.
Ajuste de temperatura	Al girar el mando en el sentido de las agujas del reloj, la temperatura aumentará (1..6).

### **Interfaz de usuario/uso diario**

En el termostato, la temperatura se puede ajustar directamente con el mando/dial ajustando el indicador a la temperatura del suelo deseada; no se tendrá en cuenta ningún programa, pero seguirá cumpliendo con cualquier limitación mín./máx. establecida (puede ajustarse en la aplicación).

Las posiciones Protección antihielo, Programación del temporizador o OFF se pueden seleccionar con el mando/dial.

Al seleccionar el modo de protección antihielo, el termostato se asegurará de que se mantenga la temperatura de congelación. Este valor se puede ajustar entre 4 y 14 °C (valor predeterminado 5 °C) en la aplicación.

Al seleccionar el modo de Programación del temporizador / Comunicación con la aplicación, el dispositivo podrá conectarse a la aplicación DEVI Control y la comunicación se realizará a través de Bluetooth 4.2, donde se podrán modificar las temperaturas, los ajustes, el programa, los límites y mucho más al nivel deseado.

Si selecciona el modo OFF, el termostato se desactivará por completo.

Cuando el termostato está en todas las posiciones distintas de Programación del temporizador/Comunicación con la aplicación, la aplicación solo puede mostrar información limitada; en el modo OFF, la aplicación y el termostato estarán completamente apagados y no se indicará ni comunicará nada a la aplicación.

Para emparejar el termostato con la aplicación, colóquelo en la posición de Comunicación con la aplicación e inicie el proceso en la aplicación. El dispositivo parpadeará con el indicador de comunicación. Una vez que la aplicación haya iniciado la comunicación con el termostato, el usuario debe girar el dial a la posición de ajuste manual de la temperatura y volver a la posición de Comunicación con la aplicación para validar con qué termostato se desea emparejar.

Ajuste con dial	Temperatura aproximada	Con desconexión*
1	15	15
2	22	25
3	25	30
4	28	35
5	32	40
6	35	45

\* Las temperaturas anteriores son las temperaturas que se pueden esperar en la ubicación del sensor de suelo. No realice la desconexión con mallas calefactoras finas.

## Indicadores

Los indicadores son brillantes y se encuentran dentro del mando del producto; se iluminarán cuando sea necesario.



Indicadores (en el interior del mando)

Todos los indicadores se apagan después de una duración (20 segundos de forma predeterminada) a menos que haya un error. Además, los indicadores se activarán cuando se produzca una interacción manual con el termostato,

un cambio en el estado de la calefacción, un evento programado, una conexión con la aplicación o la aparición de errores/advertencias.

#### Indicador de calor



- Este indicador se ilumina y se vuelve **rojo** cuando el termostato se **activa** y suministra corriente al elemento calefactor eléctrico. Después de unos segundos, el indicador se apaga.
- Este indicador se ilumina y se vuelve **verde** cuando el termostato recibe alimentación y su estado es correcto. Después de unos segundos, el indicador se apaga.
- El indicador parpadea en **rojo** cuando hay un error; esta situación persiste hasta que se soluciona el error, la calefacción no se activará/no se podrá activar.

#### Comunicación de datos



- Este indicador parpadea en **blanco** cuando se inicia la comunicación de datos entre el termostato y la unidad del dispositivo de comunicación.
- El indicador parpadea en parte del proceso de emparejamiento
- El indicador se ilumina en **blanco** cuando hay comunicación entre el termostato y el dispositivo de comunicación.  
El indicador se apaga cuando se detiene la comunicación.

### Programación



- Este indicador se ilumina en **blanco** cuando el programa integrado cambia de No activo a activo y viceversa. Después de unos segundos, el indicador se apaga.
- El indicador parpadea durante parte del proceso de emparejamiento.
- Este indicador parpadea en **blanco** cuando hay advertencias. La advertencia permanecerá presente hasta que se active la comunicación con la aplicación; sin embargo, el indicador solo parpadeará durante un tiempo (valor predeterminado 20 segundos). Las advertencias se mostrarán en la aplicación.

### ***Configuración predeterminada y configuración estándar.***

DEVireg™ Basic tendrá los siguientes ajustes de forma estándar:

- Temperatura máxima del suelo: 28 °C
- Temperatura mínima del suelo 5 °C

Si el termostato se coloca en el icono de programación (reloj) sin tener la aplicación conectada, la temperatura predeterminada es de 25 °C.

## ***Reinicio de fábrica***

Para realizar un restablecimiento de fábrica, el termostato debe estar encendido y correctamente montado. En la parte inferior del dispositivo (rodeado en la ilustración) hay un orificio para pasador. Al introducir una aguja en este orificio se activará un botón. De 20 a 30 segundos después de la activación de este botón, el termostato realizará un restablecimiento de fábrica. Todos los indicadores parpadearán brevemente para informar de que el restablecimiento de fábrica se ha realizado correctamente.

El termostato se reiniciará en breve. Espere hasta 5 segundos para que el termostato vuelva a un estado de respuesta.

Realizar un restablecimiento de fábrica reiniciará los errores y las advertencias.

Como método alternativo, la cubierta frontal del termostato se puede retirar utilizando la ranura de la parte inferior del termostato y el botón se puede activar con un dedo o similar.

El restablecimiento de fábrica solo se puede realizar mientras el termostato está encendido.



## **Desconexión**

Para permitir que el termostato alcance una temperatura del suelo de 45 °C, es necesario realizar una modificación permanente, lo que puede invalidar la garantía del producto y los productos conectados.

El límite superior de temperatura máxima debe ajustarse en la aplicación después de realizar la acción.

Para realizar la acción de la mejor manera posible, la unidad del termostato debe desmontarse del suministro eléctrico. En la parte posterior del termostato hay un orificio, como se muestra a continuación. Para realizar la desconexión, es necesario romper el sello de plástico del orificio y, a continuación, romper la guía de la PCB. La acción se realiza mejor con un destornillador de punta plana o similar, tal como se muestra a continuación.

Al realizar la desconexión, tenga cuidado de no dañar ningún otro componente de la placa de circuitos.





***Aplicación DEVI Control:******Guía del usuario de la aplicación DEVI Control:*****REFERENCIA AL MANUAL DE LA APLICACIÓN**

Para emparejar el termostato con la aplicación, inicie la aplicación y siga las instrucciones que se proporcionan en ella.

***Funciones habilitadas para la aplicación***

- instalación asistida
- programación
- precalentamiento (calefacción adaptativa)
- adaptación de los límites del termostato
- bloqueo infantil
- bloqueo de ajustes
- lectura de advertencias y errores
- exportación de información
- función de ayuda
- vista general completa de datos y funciones

## Advertencias y mensajes de error

### Tabla de advertencias

Advertencia	Descripción	Referencia
W1	Programación sobrescrita debido a la configuración manual del dial	Establezca en qué momento se activa la programación (ajustar en la aplicación), aunque el dial se encuentre en una posición de ajuste manual
W2	Reloj no válido	Si la hora no es válida (antes de 2021 o después de 2050) o utilice la fecha de producción o la primera vez que se conecte a la aplicación
W3	El bloqueo infantil está activado	Se activará si el bloqueo infantil está activado y el usuario intenta cambiar el punto de consigna o el modo con el potenciómetro (o el codificador)
W5	Temperatura ajustada no alcanzable	Se emite una advertencia cuando la temperatura del suelo/ambiente de la programación o el punto de consigna manual no se puede alcanzar en 40 periodos de PWM (salida del control de calefacción)

Advertencia	Descripción	Referencia
W8	Límite máximo de temperatura del suelo alcanzado	Se establece si se alcanza la temperatura del suelo máxima en el modo combinado cuando la temperatura ambiente no está en el punto de consigna
W10	Temperatura ajustada por encima del límite máximo de temperatura	Se establece si la temperatura máxima es inferior a la que indica el mando/potenciómetro de temperatura actual. Como máx. ajustado a 25 °C y el mando ajustado a 27 °C

### Tabla de errores

Tipo de error	No	Descripción	Solución	Reinicio necesario
Sensor de suelo desconectado	E1	Se ha perdido la conexión con el sensor	Póngase en contacto con el instalador o con el servicio local de Danfoss	Hay que reiniciar el termostato para que vuelva a funcionar
Cortocircuito del sensor de suelo	E2	Cortocircuito del sensor	Póngase en contacto con el instalador o con el servicio local de Danfoss	Hay que reiniciar el termostato para que vuelva a funcionar

Tipo de error	No	Descripción	Solución	Reinicio necesario
Sobrecalentamiento del termostato	E3	Se ha sobrecalentado el termostato y la calefacción se ha desconectado.	Espere a que se enfríe el termostato	No es necesario reiniciar el termostato y la calefacción volverá a funcionar en cuanto baje la temperatura
Sensor de ambiente desconectado	E4	Valor del sensor de temperatura ambiente demasiado bajo.	Póngase en contacto con el instalador o con el servicio local de Danfoss	No aplicable para DEVireg™ Basic
Cortocircuito del sensor de ambiente	E5	Valor del sensor de temperatura ambiente demasiado alto.	Póngase en contacto con el instalador o con el servicio local de Danfoss	No aplicable para DEVireg™ Basic
Error irreparable, suministro eléctrico	E6	El suministro eléctrico se detecta como defectuoso	Póngase en contacto con el instalador o con el servicio local de Danfoss	

Tipo de error	No	Descripción	Solución	Reinicio necesario
Error del potenciómetro/dial	E9	El potenciómetro se detecta como defectuoso	Póngase en contacto con el instalador o con el servicio local de Danfoss	El potenciómetro está leyendo un valor fuera del intervalo establecido
Comunicación no válida	E10	Error de comunicación Bluetooth	Vuelva a intentarlo / Póngase en contacto con el instalador o con el servicio local de Danfoss	La comunicación Bluetooth ha encontrado un comando inesperado/ defectuoso
Error irrecuperable	E11	Error irrecuperable	Póngase en contacto con el instalador o con el servicio local de Danfoss	

*El restablecimiento de los valores de fábrica reiniciará todos los errores y advertencias.*

## 6 Hoja de diseño ecológico

Para cumplir con la normativa de diseño ecológico para calefactores locales eléctricos 1188/2015, se debe rellenar la siguiente tabla con las especificaciones del sistema de calefacción. En este documento, la información del termostato para este producto específico está rellenada previamente. Rellene cualquiera o todos los espacios en blanco.

### Requisitos de información para calefactores locales eléctricos

Identificador(es) de modelo(s): DEVlreg™ Basic

Elemento	Símbolo	Valor	Unidad	Elemento	Unidad
<b>Salida de calor</b>				<b>Tipo de entrada de calor, solo para calefactores locales de almacenamiento eléctrico (seleccione una opción)</b>	
Salida de calor nominal	$P_{nom}$		kW	control manual de la carga térmica, con termostato integrado	[sí/no]
Salida de calor mínima (indicativa)	$P_{min}$		kW	control manual de la carga térmica con realimentación de la temperatura ambiente y/o exterior	[sí/no]

Salida de calor continua máxima	$P_{máx,c}$		kW	control electrónico de la carga térmica con realimentación de la temperatura ambiente y/o exterior	[sí/no]
<b>Consumo eléctrico auxiliar</b>				salida de calor asistida por ventilador	[sí/no]
Con salida de calor nominal	$el_{máx}$	<0,00062	kW	<b>Tipo de control de salida de calor/temperatura ambiente (seleccione una opción)</b>	
Con salida de calor mínima	$el_{mín}$	<0,00062	kW	salida de calor de una etapa y sin control de la temperatura ambiente	[no]
En modo de reposo	$el_{SB}$	<0,000175	kW	Dos o más etapas manuales, sin control de la temperatura ambiente	[no]

				con control de la temperatura ambiente mediante el uso de un termostato mecánico	[no]
				con control electrónico de la temperatura ambiente	[no]
				control electrónico de la temperatura ambiente y temporizador diario	[no]
				control electrónico de la temperatura ambiente y temporizador semanal	[sí]
				<b>Otras opciones de control (posibilidad de seleccionar varias opciones)</b>	



				control de la temperatura ambiente, con detección de presencia	[no]
				control de la temperatura ambiente, con detección de ventana abierta	[no]
				con opción de control de distancia	[no]
				con control de arranque adaptativo	[sí]
				con limitación del tiempo de trabajo	[no]
				con sensor de bulbo negro	[no]
Datos de contacto	Danfoss A/S, Nordborgvej 81, 6430 Nordborg, Dinamarca				

## 7 **Garantía**



### **Una garantía del producto de 2 años válida para:**

- termostatos, inc. DEVireg™ Basic.

En el hipotético caso de que experimentara algún problema con su producto DEVI, podrá hacer uso de la DEVIwarranty que le ofrece Danfoss, con validez desde la **fecha de compra, siempre que no hayan pasado más de dos años desde la fecha de fabricación** y en los siguientes supuestos:

Durante el periodo de garantía, Danfoss le facilitará un producto nuevo de iguales condiciones o reparará su dispositivo si fuera defectuoso debido a defectos en el diseño, los materiales o la fabricación. La decisión de reparar o sustituir el producto dependerá exclusivamente de Danfoss.

La decisión de reparar o sustituir el producto dependerá exclusivamente de Danfoss. Danfoss no asumirá ningún tipo de responsabilidad por ningún daño directo o indirecto, incluido pero sin limitarse a, daños en la propiedad o gastos adicionales. No es posible ampliar el periodo de garantía tras haber realizado reparaciones.

La garantía tendrá validez solo si el CERTIFICADO DE GARANTÍA está debidamente cumplimentado y de acuerdo con las instrucciones, siempre y cuando el defecto se comunique al instalador o proveedor a su debido tiempo adjuntando un comprobante de compra. Tenga en cuenta que el instalador autorizado que realice la instalación deberá cumplimentar, sellar y firmar el CERTIFICADO DE GARANTÍA, indicándose asimismo la fecha de la instalación en cuestión. Una vez realizada la instalación, guarde el CERTIFICADO DE GARANTÍA y los documentos de compra (factura, recibo o similares) durante todo el período de garantía.

DEVlwarranty no cubrirá daño alguno derivado de unas condiciones de uso inadecuadas, así como de una instalación incorrecta o llevada a cabo por un electricista no autorizado. Los trabajos se deberán facturar en su totalidad en caso de que Danfoss requiera inspeccionar o reparar defectos derivados de alguna de las condiciones anteriores. DEVlwarranty no tendrá validez para productos que no hayan sido abonados en su totalidad. Danfoss facilitará en todo momento una respuesta inmediata y efectiva ante toda queja o consulta de nuestros clientes.

La garantía excluye explícitamente toda reclamación no especificada en las condiciones anteriores. Para consultar el texto completo de la garantía, visite **[www.devi.com](http://www.devi.com)**  
**[devi.danfoss.com/en/warranty/](http://devi.danfoss.com/en/warranty/)**

## CERTIFICADO DE GARANTÍA

DEVireg se otorga a:

Dirección

Sello

Fecha de compra

Número de serie  
del producto

Producto

N.º ref.

\*Salida  
conectada [W]

Fecha de instalación  
y firma

Fecha de conexión  
y firma

*\*No es obligatorio*

## 8 Instrucciones de eliminación

---



Este símbolo en el producto indica que no debe desecharse como si se tratase de un residuo doméstico.

En su lugar, debe entregarse a un organismo responsable para garantizar el reciclaje de equipos electrónicos y eléctricos.

- Eliminar el producto utilizando los canales previstos para este fin.
- Cumplir todas las leyes y reglamentos locales y vigentes.



Danfoss A/S  
Nordborgvej 81  
6430 Nordborg  
Denmark

## **Danfoss S.A.**

DEVI - [devi.com.es](http://devi.com.es) « +349 119 861 00 « [csciberia@danfoss.com](mailto:csciberia@danfoss.com)

---

Cualquier información, incluida, entre otras, la información sobre la selección del producto, su aplicación o uso, el diseño del producto, el peso, las dimensiones, la capacidad o cualquier otro dato técnico presente en los manuales de los productos, descripciones de catálogos, anuncios, etc., independientemente de si se ofrece por escrito, oralmente, electrónicamente, en línea o mediante descarga, se considera información de carácter informativo y solo será vinculante en la medida en que se haga referencia explícita a dicha información en un presupuesto o confirmación de pedido.

Danfoss no acepta ninguna responsabilidad por posibles errores que pudieran aparecer en sus catálogos, folletos, vídeos y otros materiales.

Danfoss se reserva el derecho a modificar sus productos sin previo aviso. Esto también se aplica a los productos solicitados pero no entregados, siempre que dichas alteraciones puedan realizarse sin cambios en la forma, el ajuste o la función del producto.

Todas las marcas comerciales que aparecen en este material son propiedad de Danfoss A/S o de empresas del grupo Danfoss. Danfoss y el logotipo de Danfoss son marcas comerciales de Danfoss A/S. Todos los derechos reservados.

---

# 140F1160 DEVIreg™ Basic

DEVI®

by Danfoss

Diseñado en Dinamarca



140R0015

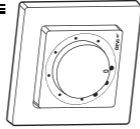

Termostato de suelo  
220-240 V~  
Carga 16 A/3680 W a  
230 V~  
50/60 Hz  
0T35 °C  
IP21



Fabricado en Tailandia



5 703466 250372

