

Uzstādīšanas rokasgrāmata

DEVIreg™ Basic

Vieds elektronisks grīdas termostats ar taimera un lietotnes vadību

DEVI 
by Danfoss

Make it easy,
make it DEVI



Satura rādītājs

1	Ievads	4
2	Atbilstība standartiem	5
3	Drošības norādījumi	6
4	Norādījumi par uzstādīšanu	8
5	Lietotāja rokasgrāmata	17
	DEVI Control lietotne.....	25
	DEVI Control lietotnes lietotāja rokasgrāmata.....	25
6	Ekodizaina lapa	30
7	Garantija	34
8	Norādes par likvidēšanu	37

1 Ievads

DEVireg™ Basic ir elektrisks grīdas apkures termostats ar adaptīvu taimeru, kas sniedz iespēju efektīvi kontrolēt elektrisko grīdas apkures sistēmu atbilstoši grīdas temperatūrai.

Šis termostats ir īpaši izstrādāts uzstādīšanai pie sienas standarta ES sienas montāžas kārbās, sienā un pie sienas, un to var izmantot telpas vispārējās apkures, kā arī komforta apkures vadībai. Termostatu var izmantot ar dažādām populārām rāmju sistēmām, kas paredzētas 55x55 (iekšējā ģeometrija) rāmju risinājumiem.

Termostatam ir tālāk norādītās funkcijas:

- ECO dizaina atbilstība LOT20
- Lietotnes iestatījumos noteiktiem grīdas segumu un telpu veidiem.
- Var izmantot rāmju sistēmas, kas ir tādas kā 55x55 rāmju sistēma.
- Vienkārša temperatūras un funkciju vadība ar pogām.
- Bluetooth savienojums, kurš darbojas 2,4 GHz frekvencē ar 10 dBm maksimālo jaudu.
- Piekļuve termostatam, izmantojot lietotni, lai ievadītu iestatījumus vienkāršai piekļuvei, parametru noteikšanai un attālinātai traucējummeklēšanai. Aparātprogrammatūras atjaunināšana, izmantojot DEVI Control lietotni.
- Uzreiz pēc izsaiņošanas darbojas kā termostats atbilstoši noklusējuma parametriem.

2 Atbilstība standartiem

Šā izstrādājuma elektriskās drošības, elektromagnētiskās savietojamības un radiosakaru aspektu atbilstību nodrošina atbilstība šādiem attiecīgajiem standartiem:

- EN/IEC 60730-1 (vispārīgi)
- EN/IEC 60730-2-7 (taimeris)
- EN/IEC 60730-2-9 (termostats)
- EN 301 349-1 un EN 301 349-17 (EMS standarts radioiekārtām, kas darbojas 2,4 GHz joslā)
- EN 300 328 (efektīva radioviļņu spektra izmantošana radioiekārtās, kas darbojas 2,4 GHz joslā)

VIENKĀRŠOTĀ ES ATBILSTĪBAS DEKLARĀCIJA

Izmantojot šo dokumentu, uzņēmums Danfoss A/S paziņo, ka radioaprīkojums DEVireg™ Basic atbilst Direktīvai 2014/53/ES.

Pilnīga atbilstības deklarācijas versija ir pieejama šeit:

<https://assets.danfoss.com/approvals/latest/281716/ID455643625457-0101.pdf>

3 Drošības norādījumi

Pārliecinieties, ka pirms instalēšanas uzsākšanas ir atslēgta termostata maģistrālā strāvas padeve.

Svarīgi! Ja termostatu izmantojat grīdas sildelementa vadībai, vienmēr izmantojiet grīdas sensoru un maksimālo grīdas temperatūru neiestatiet līmenī, kas ir augstāks par temperatūru, ko attiecīgajam grīdas seguma veidam iesaka ražotājs. Atbilstības prasību dēļ ierīces maksimālā grīdas temperatūra nedrīkst pārsniegt 35 °C. Īpašos gadījumos, kad veikta neatgriezeniska sadalīšana, šo grīdas temperatūras robežvērtību var palielināt līdz 45 °C. Atbilstoši lietotnes iestatījumiem termostatam ir maksimālās temperatūras ierobežojumi, kas noteikti saskaņā ar mūsu ieteikumiem.

- Elektriskās apkures termostati vienmēr jāuzstāda atbilstoši vietējiem būvniecības normatīviem un elektroinstalācijas noteikumiem. Instalāciju drīkst veikt tikai pilnvarots un/vai kvalificēts uzstādītājs.
- Termostats jāizmanto sienas instalācijas risinājumā, ko nodrošina visu polu atvienošanas slēdzis (drošinātājs).
- Termostatu/slēdzi nedrīkst pakļaut mitruma, ūdens, putekļu un pārmērīga karstuma iedarbībai.
- Bērni no 8 gadu vecuma un personas ar fiziskiem, maņu vai garīgajiem traucējumiem vai nepietiekamu pieredzi un zināšanām drīkst izmantot šo termostatu/slēdzi, ja tos pieskata un instruē par viņu drošību atbildīga persona, kas sniedz norādījumus par ierīces drošu lietošanu un iespējamo bīstamību.
- Bērni ir jāpieskata; bērni nedrīkst spēlēties ar termostatu/slēdzi.
- Šī ierīce ir izstrādāta pastāvīgai darbībai.

Informatīvs video materiāls

Lai atvieglotu darbu, mēs stāstām par šī izstrādājuma parametriem un funkcijām videoklipos, kas ir pieejami mūsu YouTube kanālā.



4 **Norādījumi par uzstādīšanu**

Izpildiet šīs vadlīnijas, uzstādot termostatu, lai gūtu optimālu termoregulācijas pieredzi.



Uzstādiet sensoru vairāk nekā 50 cm attālumā no logiem un durvīm.



Termostatu nedrīkst uzstādīt zonās, kur tieši nonāk mitrums (0., 1. un 2. zona). Vienmēr ievērojiet vietējos noteikumus par IP klasēm; tas nenozīmē, ka termostatus nedrīkst uzstādīt vannasistabās.



Uzstādiet termostatu vairāk nekā 50 cm attālumā no logiem un durvīm.

Uzstādīšanas darbības

Apraksts

Attēls

1. Izsaiņojiet termostatu. Pārliedzieties, ka ir piegādātas visas detaļas (1 gab. termostata bloks, 1 gab. strāvas padeves vads, 1 gab. rāmis un 1 gab. vadu sensors), kā arī instrukcijas vietējā oficiālajā valodā.



2. Ievietojiet grīdas sensoru elastīgajā caurulē un pārliedzieties, ka sensora elements ir pareizi nostiprināts šajā caurulē. Izmantojot elastīgo cauruli, sensora kabelis ir jānovada līdz sienai/savienotājķērbai. Šis izstrādājums ir iekļauts mūsu paklāju komplektācijā. Atsevišķi pieejams kā (140F1114).

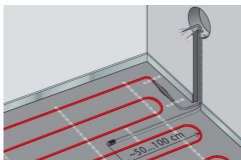

Apraksts

Attēls

- Elastīgās caurules liešanas rādiusam jābūt lielākam par 50 mm.
- Pārliecinieties, ka grīdas sensors atrodas vienādā attālumā (> 2 cm) no diviem apkures kabeļiem un ir novietots reprezentatīvā pozīcijā.
- Plānas grīdas konstrukcijas gadījumā: elastīgajai caurulei jābūt vienā līmenī ar apakšgrīdas virsmu, ja iespējams, iegremdējiet elastīgo cauruli.
Biezākas konstrukcijas gadījumā: elastīgajai caurulei, ieskaitot sensoru, jābūt novietotai tā, lai sensors tiktu pakļauts reprezentatīva apsildes līmeņa iedarbībai, lai gan mēs joprojām iesakām sensoru novietot vienādā attālumā no kabeļiem vai paklāju sekcijām.

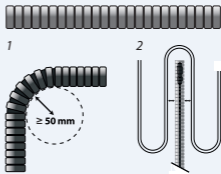

Apraksts

Attēls

6. Pārliedzieties, ka elektroinstalācijas ķēde ir atvērta un bez sprieguma, izslēdziet visu polu atslēgšanas slēdzi.

7. Pievienojiet vadus saskaņā ar elektroinstalācijas shēmu termostata strāvas padeves aizmugurē. Pārliedzieties, ka spaiļes ir pareizi pievilktas un ka vadi ir droši savienoti.

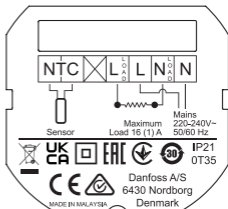

8. Elektriskā sildelementa ekrāns/ PE vads ir jāsavieno ar PE vadu no galvenās strāvas padeves, izmantojot atsevišķu savienotāju.

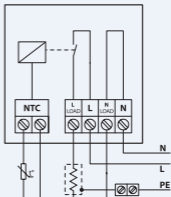

Apraksts

Attēls

9. Termostata strāvas padevi piestipriniet pie sienas spaiļu kārbas, izmantojot skrūves vismaz 2 norādītajās strāvas padeves bloka atverēs.

Piezīme: novietojiet termostatu atbilstoši bultiņai .

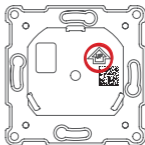

10. Piestipriniet termostatom rāmi un augšējo rāmi. Pēc tam pievienojiet termostatu strāvas padeves blokam, viegli spiežot, līdz visas daļas ir cieši savienotas.

11. Uzmanīgi pievienojiet termostatu strāvas padevei; ievērojiet piesardzību, lai nesaliektu savienotāja tapas.

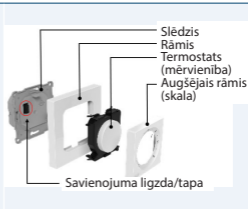

12. Pēc elektroinstalācijas izveides pabeigšanas ieslēdziet visu polu atslēgšanas ierīci (drošinātāju).

Apraksts	Attēls
13. Tagad termostats ir gatavs lietošanai.	Termostatam nav jāievada nekādi iestatījumi lietotnē, taču tas ir nepieciešams, lai mainītu uzlabotās funkcijas, grafikus utt.
14. Lai nomainītu, noņemiet termostata priekšējo daļu.	Uzmanīgi veiciet 11. un 10. darbību norādītajā secībā; atvienošanu var veikt bez instrumentiem vai ar plakano skrūvgriezi.

Savienojuma shēma

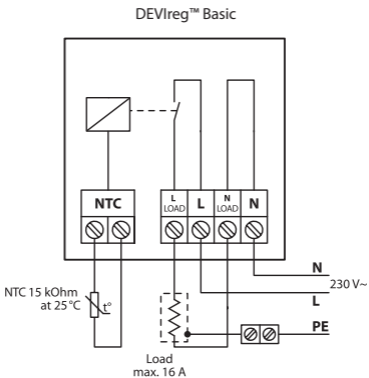

Tehniskās specifikācijas

Darba spriegums	220–240 V~, 50/60 Hz
Strāvas patēriņš	IZSL.: <175 mW Tukšgaita: <200 mW
Kontaktu pieļaujamā komutācijas jauda: - aktīvā slodze - induktīvā slodze	230 V ~ 16 A/3680 W Cos φ = 0,3 maks. 1 A
Grīdas sensors	NTC 15 kΩ 25 °C temperatūrā, 3 m (noklusējuma)*
Vadība	PWM (impulsa platuma modulēšana)
Temperatūras vadības diapazons	Grīdas temperatūra: No 5 °C līdz 35 °C (45 °C pēc sadalīšanas)
Vides temperatūras diapazons	No 0 °C līdz 35 °C
Aizsardzība pret salu	No 4 °C līdz 14 °C (noklusējuma vērtība 5 °C)
IP klase	21
Aizsardzības klase	II klase — 
Maksimālais kabeļa izmērs	1 x 4 mm ² vai 2 x 2,5 mm ² /spaide
Vadības ierīces tips	1B
Programmatūras klase	A

Piesārņojuma pakāpe	2 (lietošana mājsaimniecībā)
Pārsprieguma kategorija	III
Lodes spiediena pārbaudes temperatūra	75 °C
Glabāšanas temperatūra	No -25 °C līdz 60 °C
Taimera funkcijas	3 laika periodi dienā. Taimera izšķirtspēja ir 30 minūtes.
Izmēri	85 mm x 85 mm x 20–24 mm (sienas dziļumā: 22 mm)
Svars	194 g



* standarta DEVI sensors 140F1091 3 m.

5 Lietotāja rokasgrāmata

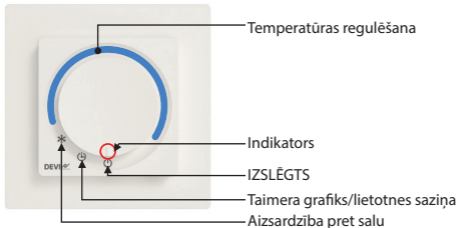
Izstrādājuma saskarne



* Kad poga ir temperatūras regulēšanas režīmā, termostats neizpilda laika grafika programmu.

Pogas pozīcija	Apraksts
IZSLĒGTS	 Šajā pozīcijā termostats nav aktīvs.
Taimera grafiks/ lietotnes saziņa	 Šajā pozīcijā termostats darbojas grafika režīmā. Šajā pozīcijā termostats ir gatavs lietotnes konfigurēšanai/mainīšanai.
Aizsardzība pret salu	 Šajā pozīcijā termostats darbojas sala aizsardzības režīmā.
Temperatūras korigēšana	Griežot pogu pulksteņrādītāju kustības virzienā, temperatūra paaugstinās (1..6)

Lietotāja saskarne/ikdienas lietošana

Termostatā temperatūru var regulēt tieši, izmantojot pogu/ratu un iestatot indikatoru vēlamajā grīdas temperatūras līmenī; šajā gadījumā netiks ņemti vērā nekādi grafiki, lai gan joprojām tiks ievērotas visas iestatītās min./maks. robežvērtības (var iestatīt lietotnē).

Pozīcijas "Aizsardzība pret salu", "Taimera grafiks" vai IZSL. var atlasīt, izmantojot pogu/ratu.

Izvēloties aizsardzības pret salu režīmu, termostats nodrošina attiecīgas temperatūras uzturēšanu; lietotnē šo vērtību var iestatīt 4–14 °C diapazonā (noklusējuma temperatūra 5 °C).

Izvēloties taimera grafika/lietotnes saziņas režīmu, ierīci var savienot DEVI Control lietotnē, saziņa notiek, izmantojot Bluetooth 4.2, kur temperatūru, iestatījumus, grafiku, robežvērtības un citus parametrus var iestatīt vēlamajā līmenī.

Izvēloties režīmu IZSL., termostats tiek pilnībā atspējots.

Kad termostats ir pozīcijās, kas nav taimera grafiks/lietotnes saziņa, lietotne var parādīt tikai ierobežotu informācijas daudzumu. Režīmā IZSL. lietotne un termostats tiek pilnībā IZSLĒGTI, un nekas netiek norādīts vai paziņots lietotnei.

Lai termostatu savienotu pāri ar lietotni, novietojiet termostatu lietotnes saziņas pozīcijā un sāciet attiecīgo procesu lietotnē. Ierīcē mirgos saziņas indikators. Pēc tam, kad lietotne ir sākusi saziņu ar termostatu, lietotājam rats jāpagriež uz āru un jāpārslēdz uz manuālo temperatūras iestatījumu un atpakaļ uz lietotnes saziņas pozīciju; tas tiek darīts, lai apstiprinātu termostatu, ar kuru vēlaties veidot pāra savienojumu.

Rata iestatīšana	Aptuvenā temperatūra	Ar sadalītāju*
1	15	15
2	22	25
3	25	30
4	28	35
5	32	40
6	35	45

* Iepriekš norādītās temperatūras vērtības ir temperatūras vērtības, kuras var sagaidīt grīdas sensora atrašanās vietā. Neizmantojiet sadalītāju kopā ar plāniem apsildes paklājiņiem.

Indikatori

Ja indikatori ir caurspīdīgi un atrodas izstrādājuma pogā, tie pēc vajadzības iedegas.



← Indikatori
(pogas iekšpusē)

Visi indikatori pēc noteikta laika (pēc noklusējuma pēc 20 sekundēm) pakāpeniski izslēdzas, ja nav kļūdu. Turklāt indikatori atkal kļūst aktīvi, kad notiek manuāla mijiedarbība ar termostatu, kad mainās apsildes statuss, kad

notiek grafika notikums, tiek izveidots lietotnes savienojums vai tiek parādītas kļūdas/brīdinājumi.

Apsildes indikators



- Šis indikators iedegas un kļūst **sarkans**, kad termostats **ieslēdzas** un pievada strāvu elektriskajam sildelementam. Pēc dažām sekundēm indikators pakāpeniski nodziest.
- Šis indikators iedegas un kļūst **zaļš**, kad termostats tiek ieslēgts un ir darba kārtībā. Pēc dažām sekundēm indikators pakāpeniski nodziest.
- Indikators mirgo **sarkanā krāsā**, ja ir radusies kļūda; degšana turpinās, līdz kļūda tiek novērsta, apsilde netiek aktivizēta/nav aktivizējama.

Datu komunikācija



- Šis indikators mirgo **baltā krāsā**, kad tiek uzsākta datu apmaiņa starp termostatu un sakaru ierīces bloku.
- Indikators mirgo pāra savienojuma izveides laikā
- Ja starp termostatu un sakaru ierīci notiek saziņa, indikators nepārtraukti deg **baltā krāsā**. Indikators izslēdzas, kad sakari ir pārtraukti.

Grafiks



- Šis indikators iedegas **baltā krāsā**, kad iestrādātais grafiks pārslēdzas no neaktīva uz aktīvu un otrādi. Pēc dažām sekundēm indikators pakāpeniski nodziest.
- Indikators mirgo pāra savienojuma izveides laikā.
- Brīdinājumu gadījumā indikators mirgo **baltā krāsā**. Brīdinājums ir redzams, līdz tiek aktivizēta lietotnes saziņa, tomēr indikators mirgo tikai noteiktu laiku (pēc noklusējuma 20 sekundes). Brīdinājumi tiek parādīti lietotnē.

Noklusējuma un iepriekš ievadītie iestatījumi.

DEVlreg™ Basic piegādes komplektācijā ir šādi iestatījumi:
maksimālā grīdas temperatūra: 28 °C
Minimālā grīdas temperatūra 5 °C.

Ja termostats tiek novietots uz grafika (pulksteņa) ikonas un lietotne nav savienota, noklusējuma temperatūra ir 25 °C.

Atiestatīšana uz rūpnīcas iestatījumiem

Lai atiestatītu rūpnīcas iestatījumus, termostatam ir jābūt pieslēgtam elektrotīklam un pareizi uzstādītam. Ierīces apakšējā daļā (apvilīts zemāk) ir tapas atvere. Iespiežot adatu šajā atverē, tiek aktivizēta poga. Pēc 20–30 sekunžu ilgās šīs pogas aktivizēšanas termostats veic atiestatīšanu uz rūpnīcas iestatījumiem. Visi indikatori īsu brīdi mirgo, lai informētu par veiksmīgu atiestatīšanu uz rūpnīcas iestatījumiem.

Termostatam īsu brīdi tiks veikta atsāknēšana, lūdzu, gaidiet līdz 5 sekundēm, lai termostats atkal spētu reaģēt.

Rūpnīcas iestatījumu atiestatīšana atiestata kļūdas un brīdinājumus.

Alternatīva metode ietver termostata priekšējā vāka noņemšanu, izmantojot gropi termostata apakšējā daļā, un pogu var aktivizēt ar pirkstu vai līdzīgā veidā.

Atiestatīšanu uz rūpnīcas iestatījumiem var veikt tikai tad, kad termostats ir ieslēgts.



Sadališana

Lai termostats varētu sasniegt grīdas temperatūru 45 °C, ir jāveic neatgriezeniskas izmaiņas, kas var anulēt izstrādājuma un saistīto izstrādājumu garantiju.

Pēc šīs darbības veikšanas lietotnē jāiestata augstāka maksimālā temperatūras robežvērtība.

Lai šo darbību veiktu vislabākajā iespējamā veidā, termostata bloks ir jāatvieno no strāvas padeves. Termostata aizmugurējā daļā ir atvere, kā norādīts tālāk. Lai veiktu sadališanu, atverē ir jāpārļauž plastmasas plomba un pēc tam ir jāsalauž PCB trasējums. Šo darbību vislabāk veikt ar plakano skrūvgriezi vai līdzīgu instrumentu, kā parādīts tālāk.

Veicot sadališanu, lūdzu, ievērojiet piesardzību, lai nesabojātu citus shēmas plates komponentus.



DEVI Control lietotne:***DEVI Control lietotnes lietotāja rokasgrāmata:*****ATSAUCE UZ LIETOTNES ROKASGRĀMATU**

Lai termostatu savienotu pāri ar lietotni, atveriet lietotni un izpildiet lietotnē sniegtos norādījumus.

Lietotnē iespējamās funkcijas

- instalēšana ar vedņa palīdzību
- plānošana
- piekšuzsilde (adaptīvā apsilde)
- termostata robežvērtību pielāgošana
- bērnu drošības slēdzene
- iestatījumu slēdzene
- brīdinājumu un kļūdu nolasišana
- informācijas eksportēšana
- palīdzības funkcija
- pilnīgs datu un funkciju pārskats

Brīdinājumi un kļūdu ziņojumi

Brīdinājumu tabula

Brīdinājums	Apraksts	Atsauce
W1	Grafiks pārrakstīts manuāla pogas iestatījuma dēļ	Iestatīts, kad grafiks ir aktīvs (iestatīts lietojumprogrammā), bet poga ir pagriezta, lai iestatītu manuālu iestatījuma punktu
W2	Nederīgs pulkstenis	Ja taimeris ir pilnīgi nederīgs — vērtība ir mazāka par 2021. gadu vai lielāka par 2050. gadu, tiek izmantots ražošanas datums vai pirmo reizi savienots ar lietojumprogrammu
W3	Bērnu slēdzene ir iespējota	Aktīvs, ja ir iespējota bērnu slēdzene un lietotājs mēģina mainīt iestatījumu vai režīmu ar potenciometru (vai kodētāju)
W5	Iestatītā temperatūra nav sasniedzama	Brīdinājums tiek rādīts, ja 40 PWM periodos (izvade no apkures kontroles) nevar sasniegt istabas/grīdas temperatūru, kas norādīta grafikā, vai to nevar izdarīt manuāli
W8	Sasniegts maksimālās grīdas temperatūras ierobežojums	Iestatīts, ja kombinētajā režīmā tiek sasniegta maksimālā grīdas temperatūra, bet istabas temperatūra neatbilst iestatītajai vērtībai

Brīdinājums	Apraksts	Atsauce
W10	Temperatūra iestatīta virs maksimālās temperatūras ierobežojuma	Iestatiet, ja maksimālā temperatūra ir zemāka par temperatūru, kāda pašlaik norādīta ar pogu/potenciometru. Piemēram, maks. iestatījums ir 25 °C, bet pogas iestatījums ir 27 °C

Kļūdu tabula

Kļūdas veids	Nr.	Apraksts	Risinājums	Nepieciešama restartēšana
Grīdas sensors ir atvienots	E1	Pārtraukts savienojums ar sensoru	Sazinieties ar uzstādītāju vai Danfoss apkalpošanas dienestu	Lai termostats atkal varētu darboties, tas jārestartē
Grīdas sensora išslēgums	E2	Sensora išslēgums	Sazinieties ar uzstādītāju vai Danfoss apkalpošanas dienestu	Lai termostats atkal varētu darboties, tas jārestartē

Kļūdas veids	Nr.	Apraksts	Risinājums	Nepieciešama restartēšana
Termostats ir pārkaršis	E3	Termostats ir pārkaršis, apkure ir izslēgta.	Nogaidiet, līdz termostats atdziest	Termostats nav jārestartē, tas atsāks apsildi, tiklīdz temperatūra pazemināsies
Istabas sensors atvienots	E4	Pārāk zema telpas temperatūras sensora vērtība.	Sazinieties ar uzstādītāju vai Danfoss apkalpošanas dienestu	Nav piemērojams sensoram DEVireg Basic
Telpas sensora īsslēgums	E5	Istabas temperatūras sensora vērtība ir pārāk augsta.	Sazinieties ar uzstādītāju vai Danfoss apkalpošanas dienestu	Nav piemērojams sensoram DEVireg Basic
Neatkopjama kļūda, strāvas padeve	E6	Strāvas padeve ir noteikta kā bojāta	Sazinieties ar uzstādītāju vai Danfoss apkalpošanas dienestu	

Kļūdas veids	Nr.	Apraksts	Risinājums	Nepieciešama restartēšana
Potencio- metra/rata kļūda	E9	Potencio- metrs ir noteikts kā bojāts	Sazinieties ar uzstādītāju vai Danfoss apkalpošanas dienestu	Potenciometrs nolasa vērtību, kas ir ārpus norādītā diapazona
Nederīga saziņa	E10	Bluetooth sakaru kļūda	Mēģiniet vēlreiz/ sazinieties ar uzstādītāju vai vietējo Danfoss apkalpošanas dienestu	Bluetooth sakaru laikā ir radusies neparedzēta/ defektīva komanda
Neatkopjama kļūda	E11	Neatkopja- ma kļūda	Sazinieties ar uzstādītāju vai Danfoss apkalpošanas dienestu	

Rūpnīcas iestatījumu atiestatīšanas rezultātā tiek atiestatītas visas kļūdas un brīdinājumi.

6 Ekodizaina lapa

Lai nodrošinātu atbilstību ECO dizaina noteikumiem 1188/2015, ko piemēro elektriskajiem telpas sildītājiem, tālāk iekļautajā tabulā ir jānorāda apkures sistēmas parametri. Šajā dokumentā ir iepriekš iekļauta informācija par šo konkrēto izstrādājumu; lūdzu, aizpildiet visas tukšās vietas.

Informācijas prasības elektriskajiem telpas sildītājiem

Modeļa identifikators(-i): DEVireg™ Basic

Vienība	Simbols	Vērtība	Iekārta	Vienība	Iekārta
Siltuma izvade				Siltuma ievades veids, tikai elektriskajiem telpas sildītājiem (izvēlieties vienu)	
Nominālā siltuma izvade	P_{nom}		kW	manuāla siltuma slodzes vadība, ar integrētu termostatu	[jā/nē]
Minimālā siltuma izvade (indikatīva)	P_{min}		kW	manuāla siltuma slodzes vadība ar telpas un/vai āra temperatūras atgriezenisko saiti	[jā/nē]

Maksimālā nepārtrauktā siltuma izvade	$P_{maks,c}$		kW	elektroniska siltuma slodzes vadība ar telpas un/vai āra temperatūras atgriezenisko saiti	[jā/nē]
Strāvas papildu patēriņš				ventilatora sekmēta siltuma izvade	[jā/nē]
Ja ir nominālā siltuma izvade	el_{maks}	<0,00062	kW	Siltuma izvade/telpas temperatūras vadības veids (izvēlieties vienu)	
Ar minimālo siltuma izvadi	el_{min}	<0,00062	kW	vienpakāpes siltuma izvade un nav telpas temperatūras kontroles	[nē]
Gaidstāves režīms	el_{SB}	<0,000175	kW	Divas vai vairāk manuālās pakāpes, nav istabas temperatūras kontroles	[nē]

				ar mehānisku termostata istabas temperatūras kontroli	[nē]
				ar elektronisku istabas temperatūras kontroli	[nē]
				elektroniska istabas temperatūras kontrole un dienas taimeris	[nē]
				elektroniska istabas temperatūras kontrole un nedēļas taimeris	[jā]
				Citas vadības iespējas (iespējamās vairākas atbildes)	

				istabas temperatūras kontrole ar klātbūtnes noteikšanu	[nē]
				istabas temperatūras kontrole ar atvērta loga noteikšanu	[nē]
				ar attālinātās vadības iespēju	[nē]
				ar adaptīvo palaišanas vadību	[jā]
				ar darba laika ierobežojumu	[nē]
				ar melnās spuldzes sensoru	[nē]
Kontaktinformācija	Danfoss A/S, Nordborgvej 81, 6430 Nordborg, Dānija				

7 Garantija



2 gadu izstrādājuma garantija ir spēkā šādiem izstrādājumiem:

- termostati, ieskaitot DEVlreg™ Basic.

Ja tomēr, neskatoties uz visu, jums rodas ar DEVI izstrādājumu saistīta problēma, Danfoss piedāvā garantiju DEVlarranty, kas ir derīga **kopš iegādes brīža, kurš ir ne vēlāk kā 2 gadus pēc ražošanas datuma**, ja ir izpildīti tālāk minētie nosacījumi.

Garantijas periodā Danfoss piedāvās jaunu, līdzvērtīgu izstrādājumu vai izstrādājuma remontu, ja bojājumi radušies konstrukcijas, materiālu vai apdares defekta dēļ. Par remontu vai nomaīņas nepieciešamību izlemj vienīgi Danfoss.

Par remontu vai nomaīņas nepieciešamību izlemj vienīgi Danfoss. Danfoss neuzņemas atbildību par izrietošiem vai nejaušiem bojājumiem, tostarp, bet ne tikai, par īpašuma bojājumiem vai papildu uzņēmuma izmaksām. Garantijas perioda pagarinājums pēc remonta veikšanas netiek piešķirts.

Garantija ir derīga tikai tad, ja GARANTIJAS SERTIFIKĀTS ir pareizi aizpildīts, procedūra norisinās saskaņā ar norādījumiem, uzstādītājs vai pārdevējs nekavējoties tiek informēts par bojājumiem un tiek uzrādīts pirkuma apliecinājums. Lūdzu, ņemiet vērā, ka GARANTIJAS SERTIFIKĀTS ir jāaizpilda, jāapzīmogo un jāparaksta pilnvarotajam uzstādītājam, kas veic uzstādīšanu (ir jānorāda uzstādīšanas datums). Pēc uzstādīšanas paturiet un saglabājiet GARANTIJAS SERTIFIKĀTU un pirkšanas dokumentus (rēķinu, kvīti vai līdzīgus) līdz garantijas perioda beigām.

DEVlwarranty nesegs nekādus zaudējumus, ko radījuši nepareizi lietošanas apstākļi, nepareiza instalācija, kā arī tad, ja uzstādīšanu ir veikušas personas, kas nav pilnvaroti elektriķi. Ja uzņēmumam Danfoss ir jāpārbauda vai jāremontē defekti, kas radušies iepriekš minēto apstākļu dēļ, par visiem darbiem tiek izrakstīts rēķins. DEVlwarranty garantija neattiecas uz izstrādājumiem, par kuriem samaksa nav veikta pilnā apmērā. Danfoss vienmēr ātri un efektīvi atbildēs uz visām klientu sūdzībām un prasībām.

Garantija izslēdz jebkādas prasības, kas nav ietvertas iepriekš minētajos nosacījumos. Lai skatītu pilnu garantijas tekstu, apmeklējiet vietni **www.devi.com**.

devi.danfoss.com/en/warranty/

GARANTIJAS SERTIFIKĀTS

Garantija DEVIwarranty tiek dota:

Adrese

Zīmogs

legādes datums

Izstrādājuma sērijas
numurs

Izstrādājums

Art. Nr.

* Izvades savienojums
[W]

Uzstādīšanas datums
un paraksts

Savienošanas datums
un paraksts

* Nav obligāti

8 Norādes par likvidēšanu



Šis simbols uz izstrādājuma nozīmē, ka izstrādājumu nedrīkst izmest kopā ar sadzīves atkritumiem.

Tas ir jānodod elektriskā un elektroniskā aprīkojuma otrreizējai pārstrādei attiecīgā iestādē.

- Likvidējiet izstrādājumu, izmantojot tam paredzētās iespējas.
- Ievērojiet visus vietējos un pašlaik piemērojamos tiesību aktus un noteikumus.

Danfoss A/S
Nordborgvej 81
6430 Nordborg
Denmark

Danfoss SIA

DEVI • devī.lv • +371 67 339 166 klientuserviss.lvedanfoss.com

Jebkāda informācija, ieskaitot, bet neaprobežojoties ar informāciju par preču sortimentu, to pielietojumu vai izmantošanu, preču konstrukciju, svaru, izmēriem, apjomu vai jebkuriem citiem tehniskiem datiem preču rokasgrāmatās, katalogu aprakstos, reklāmās utt., kas ir atklāta rakstiski, mutiski, elektroniski, tiešsaistē vai lejupielādējot, tiek uzskatīta par informatīvu, un ir saistoša tikai tad, ja norādīts skaidrā atsaucē, kas ietverta cenas piedāvājumā vai pasūtījuma apstiprinājumā, un tikai tādā apmērā, kā norādīts. Danfoss nevar uzņemties nekādu atbildību par iespējamām kļūdām katalogos, brošūrās videoklipos un citos materiālos.

Danfoss patur tiesības bez paziņojuma ieviest preču izmaiņas. Tas attiecas arī uz pasūtītajām, bet nepiegādātajām precēm ar noteikumu, ka šādas izmaiņas var tikt veiktas, nemainot preces formu, piemērotību vai funkcijas.

Visas preču zīmes šajā materiālā ir Danfoss A/S vai Danfoss grupas uzņēmumu preču zīmes. Danfoss un Danfoss logotips ir Danfoss A/S preču zīmes. Visas tiesības rezervētas.

140F1160 DEVIreg™ Basic

DEVI 

by Danfoss
Izstrādāts Dānijā



Grīdas termostats

220–240 V~

Slodze 16 A/3680 W pie

230 V~

50/60 Hz

0T35°C

IP21

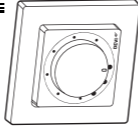

Ražots Taizeme



5 703466 250372

