

Installasjonsveiledning

# DEVIreg™ Basic

Intelligent, elektronisk, tidsstyrt gulvtermostat med appstyring

**DEVI**   
by Danfoss

Make it easy,  
make it DEVI





## Innholdsfortegnelse

---

|          |   |           |
|----------|---|-----------|
| <b>1</b> | <b>Innledning</b> .....                     | <b>4</b>  |
| <b>2</b> | <b>Samsvar med standarder</b> .....         | <b>5</b>  |
| <b>3</b> | <b>Sikkerhetsanvisninger</b> .....          | <b>6</b>  |
| <b>4</b> | <b>Installasjonsveiledning</b> .....        | <b>8</b>  |
| <b>5</b> | <b>Bruerveiledning</b> .....                | <b>17</b> |
|          | DEVI Control-app.....                       | 25        |
|          | Bruerveiledning for DEVI Control-appen..... | 25        |
| <b>6</b> | <b>Økodesign data</b> .....                 | <b>29</b> |
| <b>7</b> | <b>Garanti</b> .....                        | <b>33</b> |
| <b>8</b> | <b>Instruksjon for kassering</b> .....      | <b>36</b> |

## 1 Innledning

---

DEVireg™ Basic er en elektrisk termostat for gulvvarme med støtte for adaptiv tidsur, som gir effektiv styring av det elektriske varmesystemet basert på gulvtemperatur.

Termostaten er spesialutviklet for veggmontert installasjon i standard EU-veggmonterte bokser, i og på vegg, og kan brukes til styring av total oppvarming samt komfortvarme i rommet. Termostaten passer i rammesystemer med 55x55mm åpning.

Termostaten har blant annet følgende funksjoner:

- Økodesign LOT20-samsvar
- App-oppsett for spesifikke gulv- og romtyper.
- Støtte for 55x55-rammesystemer.
- Enkel hjulbetjening for temperaturregulering og funksjoner.
- Bluetooth-tilkobling på 2,4 GHz frekvens med en maksimal effekt på 10 dBm.
- Tilgang til termostaten via appen for enkel innstilling, oppsett eller ekstern feilsøking. Fastvareoppdatering via DEVI Control-appen.
- Fungerer rett ut av esken med standardparametere som termostat.

## 2 Samsvar med standarder

---

Elektrisk sikkerhet, elektromagnetisk kompatibilitet og radioaspekter for dette produktet er dekket av samsvar med følgende relevante standarder:

- EN/IEC 60730-1 (generelt)
- EN/IEC 60730-2-7 (tidsur)
- EN/IEC 60730-2-9 (termostat)
- EN 301 349-1 og EN 301 349-17 (EMC-standard for radioutstyr som brukes i 2,4 GHz-båndet)
- EN 300 328 (Effektiv bruk av radiospekter for radioutstyr som opererer i 2,4 GHz-båndet)

### **FORENKLET EU-SAMSVARSERKLÆRING**

Danfoss A/S erklærer med dette at radioutstyret DEVIreg™ Basic samsvarer med direktivet 2014/53/EU.

Den fullstendige samsvarserklæringen finnes på

<https://assets.danfoss.com/approvals/latest/281716/ID455643625457-0101.pdf>

## 3 Sikkerhetsanvisninger

---

Kontroller at strømforsyningen til termostaten er slått av før installasjon påbegynnes.

**Viktig:** Hvis termostaten brukes til å regulere et gulvvarmeelement, må det alltid brukes gulvføler og høyeste gulvtemperatur må aldri settes høyere enn produsentens anbefaling for den spesifikke gulvtypen. Enheten er begrenset til en gulvtemperatur på 35 °C på grunn av samsvarskrav. I spesielle tilfeller kan grensen utvides til 45 °C gulvtemperatur ved å bryte av en ugjenopprettelig sperre. Basert på oppsettet i appen har termostaten maksimale temperaturbegrensninger basert på våre anbefalinger.

- Elektriske varmetermostater må alltid installeres i henhold til lokale byggeforskrifter og regler for elektriske installasjoner. Installasjon må utføres av en autorisert og/eller kvalifisert montør.
- Termostaten må brukes i en veggmontert installasjon som forsynes via en jordfeilautomat (sikring).
- Termostaten/bryteren må ikke utsettes for fuktighet, vann, støv eller sterk varme.
- Termostaten/bryteren kan brukes av barn fra 8 år og oppover, samt personer med redusert fysisk, sansemessig eller mental kapasitet eller manglende erfaring og kunnskap, forutsatt at de er under oppsyn eller har fått instruksjoner om trygg bruk av apparatet og forstår farene som er involvert.
- Barn må holdes under oppsyn for å sikre at de ikke leker med termostaten/bryteren.
- Apparatet er konstruert for permanent drift.

## Instruksjonsvideoer

For å gjøre det enkelt, viser vi produktets funksjoner i videoer som er tilgjengelige på YouTube-kanalen vår.



## 4 **Installasjonsveiledning**

Følg disse retningslinjene når termostaten plasseres, for å få en optimal brukeropplevelse med varmereguleringen.



Installer føleren mer enn 50 cm fra vindus- og døråpninger.



Termostaten må ikke installeres direkte i våtrom (sone 0, 1 og 2). Følg alltid lokale forskrifter angående IP-klasser. Dette betyr ikke at termostaterne ikke kan installeres i badetrom.



Det anbefales å installere termostaten mer enn 50 cm fra vindus- og døråpninger

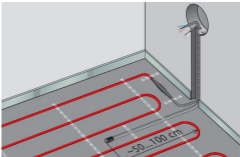

## Installasjonstrinn

| Beskrivelse  | Illustrasjon  |
|--|---|
| <p>1. Pakk ut termostaten. Kontroller at alle delene er med (1 stk. termostatenhet, 1 stk. strømforsyning, 1 stk. ramme og 1 stk. ledningsføler) sammen med instruksjoner skrevet på det lokale språket.</p> |  |
| <p>2. Plasser gulvføleren i følerørret. Følerørret skal føre følerkabelen hele veien til vegg/tilkoblingsboks. Våre matter har dette produktet inkludert. Selges separat som 54 026 56.</p>                  |  |

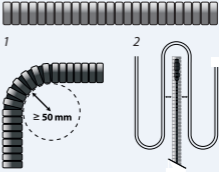
| Beskrivelse  | Illustrasjon   |
|--|--|
| <p>3. Bøyeradiusen for følerørret må være mer enn 50 mm.</p> <p>4. Sørg for at gulvføleren plasseres midt mellom to varmekabler.</p> <p>5. For konstruksjoner med tynne gulv: Følerørret skal flukte med undergulvets overflate, om nødvendig foreta en slissing. For tykkere gulvkonstruksjoner: Følerør inkludert føler skal plasseres slik at føleren eksponeres for et representativ varmenivå. Vi anbefaler at føleren plasseres med lik avstand mellom kablene eller matten.</p> |  <p>The illustration is divided into two parts, labeled 1 and 2. Part 1 shows a horizontal row of 15 grey rectangular cable segments. Below it, the cable is bent into a 90-degree corner. A dashed circle around the bend is labeled with an arrow and the text '≥ 50 mm', indicating the minimum bending radius. Part 2 shows a similar horizontal row of cable segments. Below it, a sensor probe is inserted into one of the cable loops. The probe has a vertical scale and a white tip at the bottom.</p> |

## Beskrivelse

6. Kontroller at ledningskretsen er frakoblet og spenningsfri, koble ut alle poler.
7. Koble til ledningene i henhold til koblings skjemaet på baksiden av termostatsens strømforsyning. Sørg for at klemmene er godt festet og at ledningene er godt tilkoblet.

## Illustrasjon

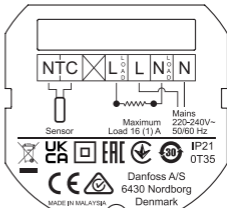

8. Skjermen/jordledningen fra det elektriske varmeelementet må kobles til jordledningen fra strømforsyningen med en separat tilkobling.

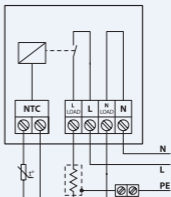

## Beskrivelse

## Illustrasjon

9. Fest termostaten  
strømforsyning til veggboxen  
med skruer i minst 2 av  
de angitte hullene på  
strømforsyningsenheten.  
Merk: Plasser termostaten i  
henhold til pilen 

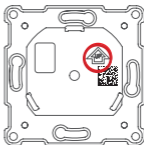

10. Fest rammen og topprammen  
til termostaten. Koble  
deretter termostaten til  
strømforsyningen med et lett  
trykk til alle delene er fast  
tilkoblet.
11. Koble termostaten til  
strømforsyningen – pass på at  
koblingspinnene ikke bøyes.

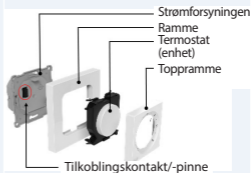

12. Når installasjonen er fullført,  
slår du på den allpolede  
frakoblingen (sikringen).
13. Termostaten er nå klar til bruk.

Termostaten krever ingen  
innstillinger i appen, men den er  
nødvendig for å endre avanserte  
funksjoner, tidsplaner og annet.

| <b>Beskrivelse</b>                                  | <b>Illustrasjon</b>   |
|---|---|
| 14. Demonter fronten på termostaten for utskifting. | Utfør trinn 11 og 10 forsiktig i angitt rekkefølge. Demontering kan utføres uten verktøy. |

## Koblingskjema

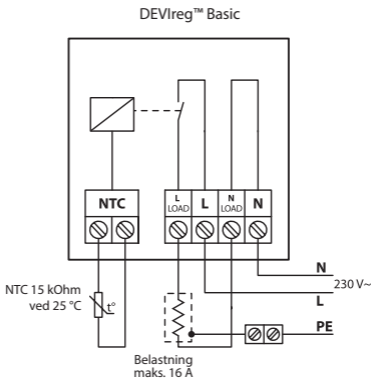

## Tekniske spesifikasjoner

|  |   |
|--|---|
| Driftsspenning                                     | 220-240 V~, 50/60 Hz  |
| Strømforbruk                                       | AV: <175 mW      Standby: <200 mW   |
| Kontakttype:<br>- Resistiv last<br>- Induktiv last | 230 V ~ 16 A/3680 W<br>Cos $\varphi$ = 0,3 maks. 1 A  |
| Gulvføler  | NTC 15 k $\Omega$ ved 25 °C, 3 m. (standard)  |
| Kontroll   | PWM (Pulsbreddemodulasjon)  |
| Temperaturområde                                   | Gulvtemperatur: 5 °C til 35 °C<br>(45 °C etter fjerning av sperre)                            |
| Omgivelsestemperatur                               | 0 °C til 35 °C  |
| Frostbeskyttelse                                   | 4 °C til 14 °C (standardverdi 5 °C)   |
| IP-klasse  | 21  |
| Kapslingsgrad                                      | Klasse II -  |
| Maksimal kabelstørrelse                            | 1 x 4 mm <sup>2</sup> eller 2 x 2,5mm <sup>2</sup> /klemme                                    |
| Regulatorstype                                     | 1B  |
| Programvareklasse                                  | A   |
| Forurensningsgrad                                  | 2 (privat bruk)   |
| Overspenningskategori                              | III   |

|                              |   |
|------------------------------|---|
| Temperatur for kuletrykktest | 75 °C   |
| Lagringstemperatur           | -25 °C til 60 °C  |
| Tidsurfunksjoner             | 3 perioder per dag. Tidsuret kan innstilles på halvtimer, som f.eks. 08.00, 08.30, 09.00 etc. |
| Mål                          | 85 mm x 85 mm x 20-24 mm (innbyggingsdybde: 22 mm)  |
| Vekt                         | 194 g   |

\* standard DEVI-føler 54 914 74.



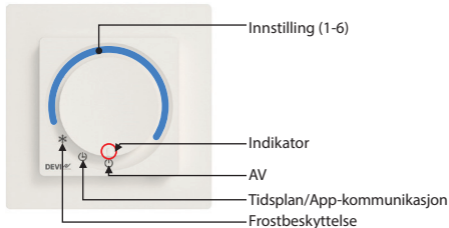

## 5 Brukerveiledning

### Produktgrensesnitt



\* Når hjulet er i justeringsmodus (1-6), vil ikke termostaten kjøre tidsplanprogrammet.

| <b>Bryterposisjon</b>  | <b>Beskrivelse</b>   |
|--|--|
| AV                          | I denne posisjonen er termostaten ikke aktiv.  |
| Tidsplan/App-kommunikasjon  | I denne posisjonen kjører termostaten i tidsplanmodus.<br>I denne posisjonen er termostaten klar for appkonfigurasjon/-ending. |
| Frostbeskyttelse            | I denne posisjonen fungerer termostaten som frostbeskyttelse.  |
| Temperaturjustering  | Temperaturen økes ved å dreie bryteren med klokken (1 - 6)   |

### ***Brukergrensesnitt/daglig bruk***

Gulvtemperaturen kan justeres direkte på termostaten med hjulet ved å stille inn indikatoren på ønsket innstilling (1-6). Dette overstyrer eventuelle tidsplaner, men vil likevel overholde eventuelle innstilte min./maks.-begrensninger (kan stilles inn i appen).

Posisjonene Frostbeskyttelse, Tidsplan eller AV kan velges med hjulet.

Hvis du velger frostbeskyttelse, vil termostaten sørge for at frosttemperaturen opprettholdes. Denne verdien kan stilles inn mellom 4 og 14 °C (standard 5 °C) i appen.

Hvis du velger tidsplan/app-kommunikasjonsmodus, kan enheten kobles til i DEVI Control-appen. Kommunikasjonen skjer via Bluetooth 4.2, der

temperaturer, innstillinger, tidsplaner, grenser og mer kan stilles inn til ønsket nivå.

Hvis du velger AV-modus, deaktiveres termostaten helt.

Når termostaten er i alle andre posisjoner enn Tidsplan/App-kommunikasjon, kan appen bare vise begrenset informasjon. I AV-modus vil appen og termostaten være helt AV, og ingenting vil indikeres eller kommuniseres til appen.

Hvis du vil parkoble termostaten med appen, setter du termostaten i kommunikasjonsposisjon for appen og starter prosessen i appen. Enheten blinker med kommunikasjonsindikatoren. Etter at appen har startet kommunikasjonen med termostaten, må brukeren vri hjulet ut til manuell temperaturinnstilling og tilbake til posisjonen for app-kommunikasjon. Dette gjøres for å validere hvilken termostat man ønsker å parkoble med.

| Hjulinnstilling | Omtrentlig temperatur | M/fjernet sperre* |
|-----------------|-----------------------|-------------------|
| 1               | 15                    | 15                |
| 2               | 22                    | 25                |
| 3               | 25                    | 30                |
| 4               | 28                    | 35                |
| 5               | 32                    | 40                |
| 6               | 35                    | 45                |

\* Temperaturer over er de temperaturene som kan forventes ved gulvføleren. Varmematter må ikke brukes med fjernet sperre.

## Indikatorer

Indikatorene er gjennomskinnelige og sitter innenfor hjulet på termostaten. De tennes når det er nødvendig.



Indikatorer  
(inne i hjulet)

Alle indikatorer slukkes etter et visst tidsrom (standard er 20 sekunder), med mindre det foreligger en feil. I tillegg "aktiveres" indikatorene ved manuell interaksjon med termostaten, endring av varmestatus, en planlagt hendelse, tilkobling til appen eller hvis det vises feil/advarsler.

**Varmeindikator**

- Denne indikatoren lyser **rødt** når termostaten slås **på**, og forsyner strøm til det elektriske varmeelementet. Indikatoren slukkes etter noen sekunder.
- Denne indikatoren lyser **grønt** når termostaten er slått på og rett innstilling er oppnådd. Indikatoren slukkes etter noen sekunder.
- Indikatoren blinker **rødt** når det foreligger en feil, og fortsetter å blinke til feilen er utbedret. Oppvarmingen aktiveres ikke / kan ikke aktiveres.

**Datakommunikasjon**

- Denne indikatoren blinker **hvitt** når datakommunikasjonen mellom termostaten og kommunikasjonsenheten startes.
- Indikatoren blinker i en del av parkoblingsprosessen.
- Indikatoren lyser konstant **hvitt** når det er kommunikasjon mellom termostaten og kommunikasjonsenheten. Indikatoren slukkes når kommunikasjonen stopper.

### Tidsplan



- Denne indikatoren lyser **hvitt** når den innebygde tidsplanen endres fra inaktiv til aktiv og omvendt. Indikatoren slukkes etter noen sekunder.
- Indikatoren blinker i en del av parkoblingsprosessen.
- Denne indikatoren blinker **hvitt** når det foreligger advarsler. Advarselen vedvarer til appkommunikasjon er aktivert, men indikatoren vil bare blinke i et visst tidsrom (standard 20 sekunder). Advarsler vises i appen.

### **Standardinnstillinger og forvalgte innstillinger.**

DEVireg™ Basic leveres med følgende forvalgte innstillinger:

Maksimal gulvtemperatur: 28 °C

Minimum gulvtemperatur 5 °C

Hvis termostaten viser tidsplanikonet (klokke) uten at appen er tilkoblet, er standardtemperaturen 25 °C

## ***Tilbakestill til fabrikkinnstillinger***

For å utføre en fabrikktilbakestilling må termostaten være strømsatt og riktig montert. Det er et nålhull i bunnen av enheten (merket med en sirkel nedenfor). En knapp aktiveres ved å trykke en nål inn i dette nålhullet. Hold knappen inne i 20–30 sekunder for å tilbakestille termostaten til fabrikkinnstillinger. Alle indikatorene blinker kort for å vise at den er tilbakestilt til fabrikkinnstillinger.

Termostaten starter på nytt en kort stund. Vent i opptil 5 sekunder, til termostaten er tilbake i responsiv tilstand.

Tilbakestilling til fabrikkinnstillinger tilbakestiller feil og advarsler.

Alternativt kan frontdekselet på termostaten fjernes ved hjelp av sporet på undersiden av termostaten, og hjulet kan aktiveres med en finger eller lignende.

Fabrikktilbakestillingen kan bare utføres mens termostaten er slått på.



## **Fjerne sperren**

For å sette termostaten i stand til å bruke en gulvtemperatur på 45 °C må det foretas en permanent endring. Denne endringen kan ugyldiggjøre garantien på produktet og tilkoblede produkter.

Den økte maksimale temperaturgrensen må stilles inn i appen etter at handlingen er utført.

Termostaten må demonteres fra strømforsyningen for å gjøre dette. På baksiden av termostaten er det et hull som vist nedenfor. Sperren brytes av ved først å bryte plastforseglingen i hullet og deretter bryte av sporet på kretskortet. Dette gjøres best med en flat skrutrekker eller lignende, som vist nedenfor.

Pass på at ingen andre komponenter på kretskortet blir skadet når dette gjøres.





***DEVI Control-app:******Brukerveiledning for DEVI Control-appen:*****HENVISNING TIL APPEN**

Start appen og følg instruksjonene for å parkoble termostaten med appen.

***Funksjoner i appen***

- installasjonsveiviser
- forvarming (adaptiv oppvarming)
- tinnstilling av min. / maks. gulvtemperatur
- barnesikring
- låsing av innstillinger
- visning av feil og advarsler
- eksportere informasjon
- hjelpefunksjon
- komplett oversikt over data og funksjoner

## Advarsler og feilmeldinger

### Advarselstabell

| Advarsel | Beskrivelse   | Referanse   |
|----------|---|---|
| W1       | Tidsplan overskrevet pga. manuell innstilling av hjulet | Angi når tidsplanen er aktiv (angitt i appen), men hjulet er dreid for å angi et manuelt settpunkt  |
| W2       | Ugyldig klokke  | Hvis klokkeslettet er ugyldig - mindre enn 2021 eller over 2050, bruk produksjonsdato eller første gangs tilkobling til appen                                       |
| W3       | Barnesikring er aktivert                                | Vil være aktiv hvis barnesikring er aktivert og brukeren prøver å endre settpunkt eller modus med hjulet.   |
| W5       | Innstilt temperatur kan ikke oppnås                     | Advarsel som gis når romtemperatur/gulvtemperatur fra tidsplan eller manuelt settpunkt ikke kan nås innen 40 PWM-perioder (utsignaler fra varmestyring)             |
| W8       | Maks. gulvtemperatur nådd                               | Angis hvis maksimal gulvtemperatur nås i kombimodus mens romtemperatur ikke er ved settpunktet  |
| W10      | Innstilt temperatur er høyere enn makstemperaturen      | Angis hvis maksimumstemperaturen er lavere enn den aktuelle temperaturen som hjulet/potensiometeret peker på. F.eks. maks satt til 25 °C og knapp innstilt på 27 °C |

**Feiltabell**

| Feiltype                            | Nr. | Beskrivelse   | Løsning  | Trenger omstart  |
|-------------------------------------|-----|---|--|--|
| Gulvføler<br>frakoblet              | E1  | Forbin-<br>delsen til<br>føleren er<br>brutt                      | Kontakt<br>montør eller<br>lokal Danfoss-<br>service | Termostaten<br>krever en<br>omstart for å<br>fungere   |
| Gulvføler<br>kortslettet            | E2  | Føleren er<br>kortslettet   | Kontakt<br>montør eller<br>lokal Danfoss-<br>service | Termostaten<br>krever en<br>omstart for å<br>fungere   |
| Termostaten<br>er overopp-<br>hetet | E3  | Termostaten<br>er overopp-<br>hetet, og<br>varmen er<br>slått av. | Vent til<br>termostaten<br>er avkjølt                | Termostaten<br>trenger ikke om-<br>start, og starter<br>oppvarmingen<br>når temperaturen<br>synker |
| Romføler<br>frakoblet               | E4  | Følerverdi-<br>en for rom-<br>temperatur<br>er for lav.           | Kontakt<br>montør eller<br>lokal Danfoss-<br>service | Gjelder ikke for<br>DEVIREG Basic  |
| Romføler<br>kortslettet             | E5  | Følerver-<br>dien for<br>romtempe-<br>ratur er for<br>høy.        | Kontakt<br>montør eller<br>lokal Danfoss-<br>service | Gjelder ikke for<br>DEVIREG Basic  |

| Feiltype                               | Nr. | Beskrivelse  | Løsning  | Trenger omstart  |
|--|-----|--|--|--|
| Uopprettelig feil, strømfor-<br>syning | E6  | Strømfor-<br>syningen<br>registreres<br>som defekt | Kontakt mon-<br>tør eller lokal<br>Danfoss-ser-<br>vice                |  |
| Hjulfeil                               | E9  | Hjulet<br>registreres<br>som defekt                | Kontakt<br>montør eller<br>lokal Danfoss-<br>service                   | Hjulet viser<br>en verdi som<br>er utenfor det<br>angitte området                |
| Ugyldig kom-<br>munikasjon             | E10 | Blue-<br>tooth-kom-<br>munika-<br>sjonsfeil        | Prøv på nytt<br>/ Kontakt<br>montør eller<br>lokal Danfoss-<br>service | Bluetooth-<br>kommunikasjo-<br>nen har oppdaget<br>en uventet/defekt<br>kommando |
| Uopprettelig<br>feil                   | E11 | Uopprette-<br>lig feil                             | Kontakt<br>montør eller<br>lokal Danfoss-<br>service                   |  |

*Tilbakestilling til fabrikkinnstillinger tilbakestiller alle feil og advarsler.*

## 6 Økodesign data

For å overholde Økodesigndirektivet for elektriske lokale varmeapparater, 1188/2015, må følgende tabell fylles ut med varmesystemets spesifikasjoner. Her er termostatinformasjonen for dette spesifikke produktet forhåndsutfyllt. Fyll ut eventuelle/alle tomme felt.

### Informasjonskrav for elektriske lokale varmeapparater

| Modellidentifikator(er): DEVIreg™ Basic |           |       |  |  |          |
|---|-----------|-------|--|--|----------|
| Element                                 | Sym-bol   | Verdi | En-het   | Element  | Enhet    |
| <b>Varmeeffekt</b>                      |           |       | <b>Type varmeinngang, kun for elektriske lokale varmeapparater (velg én)</b> |  |          |
| Nominell varmeeffekt                    | $P_{nom}$ |       | kW   | manuell varmeregulering, med integrert termostat                       | [ja/nei] |
| Minimum varmeeffekt (indikativ)         | $P_{min}$ |       | kW   | manuell varme-regulering med rom- og/eller utetemperaturtilbakemelding | [ja/nei] |

|   |              |           |    |   |          |
|---|--------------|-----------|----|---|----------|
| Maksimal<br>kontinuerlig<br>varmeeffekt | $P_{maks,c}$ |           | kW | elektronisk<br>varmeregulering<br>med rom- og/<br>eller utetempe-<br>raturtilbakemel-<br>ding | [ja/nei] |
| <b>Strømfor-<br/>bruk, tillegg</b>      |              |           |    | vifteassistert<br>varmeeffekt   | [ja/nei] |
| Ved nominell<br>varmeeffekt             | $el_{maks}$  | <0,00062  | kW | <b>Type varmeeffekt/<br/>romtemperaturregulering<br/>(velg én)</b>                            |          |
| Ved minimum<br>varmeeffekt              | $el_{min}$   | <0,00062  | kW | ett-trinns<br>varmeeffekt<br>og ingen<br>regulering av<br>romtemperatur                       | [nei]    |
| I standbymo-<br>dus                     | $el_{SB}$    | <0,000175 | kW | To eller flere<br>manuelle trinn,<br>ingen romtempe-<br>raturregulering                       | [nei]    |
|   |              |           |    | med mekanisk<br>termostat til<br>romtemperatur-<br>regulering                                 | [nei]    |

|  |  |  |  |  |       |
|--|--|--|--|--|-------|
|  |  |  |  | med elektrisk romtemperaturregulering                      | [nei] |
|  |  |  |  | elektronisk romtemperaturregulering pluss dagtidsur        | [nei] |
|  |  |  |  | elektronisk romtemperaturregulering pluss uketidsur        | [ja]  |
|  |  |  |  | <b>Andre reguleringsalternativer (flere valg er mulig)</b> |       |
|  |  |  |  | romtemperaturregulering, med deteksjon av nærvær           | [nei] |
|  |  |  |  | romtemperaturregulering, med åpent vindu-deteksjon         | [nei] |
|  |  |  |  | med alternativ for avstandskontroll                        | [nei] |

---

|                    |  |  |  |                              |       |
|--------------------|--|--|--|------------------------------|-------|
|                    |  |  |  | med adaptiv startkontroll    | [ja]  |
|                    |  |  |  | med begrensning av driftstid | [nei] |
|                    |  |  |  | med black bulb-føler         | [nei] |
| Kontaktinformasjon | Danfoss A/S, Nordborgvej 81,<br>6430 Nordborg, Danmark |  |  |                              |       |

---



## 7 Garanti



### 5 års produktgaranti gjelder for

- termostater inkl. DEVIreg™ Basic.

Hvis du mot formodning skulle få problemer med et DEVI-produkt, tilbyr Danfoss DEVIwarranty som gjelder fra **kjøpsdatoen, så lenge denne ikke er senere enn to år fra produksjonsdatoen**, og på følgende vilkår:

I garantiperioden skal Danfoss tilby et nytt, tilsvarende produkt eller reparere produktet hvis det skulle vise seg å være mangelfullt som følge av feil i konstruksjon, materialer eller utførelse.

Beslutningen om reparasjon eller erstatning tas av Danfoss etter egen vurdering. Danfoss er ikke ansvarlig for indirekte skader, inkludert, men ikke begrenset til skade på eiendom eller ekstra strømutfgifter. Det gis ikke utvidet garantiperiode etter utført reparasjon.

Denne garantien er gyldig hvis GARANTISERTIFIKATET er riktig utfyllt og i samsvar med instruksjonene, og forutsatt at montør eller forhandler varsles om feil uten urimelig forsinkelse, samt at man fremlegger

kjøpsbevis. GARANTISERTIFIKATET må fylles ut, stemples og signeres av den autoriserte montøren som utfører installasjonen (installasjonsdatoen må angis). Etter at installasjonen er utført, skal GARANTISERTIFIKATET og kjøpsdokumenter (faktura, kvittering eller lignende) oppbevares og beholdes i hele garantiperioden.

DEVlwarranty dekker ikke skader som følge av feil bruk, feil installasjon eller hvis installasjonen ikke er utført av en autorisert elektriker. Alt arbeid faktureres i sin helhet hvis Danfoss må inspisere eller reparere feil som har oppstått som følge av det ovenstående. DEVlwarranty gjelder ikke produkter som ikke er betalt i sin helhet. Danfoss vil alltid svare raskt og effektivt på alle klager og spørsmål fra kundene våre.

Garantien utelukker eksplisitt alle krav som går utover betingelsene over. Fullstendig garantitekst er tilgjengelig på **[www.devi.com](http://www.devi.com)**.  
**[devi.danfoss.com/en/warranty/](http://devi.danfoss.com/en/warranty/)**

**GARANTISERTIFIKAT**

DEVWarranty utstedes til:

Adresse

Stempel

Kjøpsdato

Produktets  
serienummer

Produkt

Art.nr.

\*Tilkoblet utgang [W]

Installasjonsdato:  
og underskriftTilkoblingsdato og  
underskrift*\*Ikke obligatorisk*

## 8 Instruksjon for kassering



Dette symbolet på produktet indikerer at det ikke skal kastes som husholdningsavfall.

Det må leveres til det aktuelle retursystemet for gjenvinning av elektrisk og elektronisk utstyr.

- Produktet skal kasseres gjennom eksisterende kanaler for dette formålet.
- Følg alle lokale og gjeldende lover og forskrifter.





Danfoss A/S  
Nordborgvej 81  
6430 Nordborg  
Denmark

## DanfossAS

DEVI • devi.no • +47 23 96 71 00 • kundeservice.no@danfoss.com

---

All informasjon, inkludert, men ikke begrenset til, informasjon om valg av produkt, bruksområde eller bruk, produktdesign, vekt, dimensjoner, kapasitet eller andre tekniske data i produkthåndbøker, katalogbeskrivelser, annonser osv. og uansett om det gjøres tilgjengelig skriftlig, muntlig, elektronisk, på nett eller via nedlasting, skal anses som informativ, og er bare bindende hvis og i den grad det gis eksplisitte referanser til et tilbud eller en ordrebekreftelse. Danfoss tar intet ansvar for eventuelle feil i kataloger, brosjyrer, videoer og annet materiale.

Danfoss forbeholder seg retten til å endre produktene uten varsel. Dette gjelder også for produkter som er bestilt, men ikke levert, forutsatt at slike endringerkanutføres uten endringer på produktets form, montering eller funksjon.

Alle varemerker i dette materialet tilhører Danfoss A/S eller selskaper i Danfoss-gruppen. Danfoss og Danfoss-logoen er varemerker for Danfoss A/S. Med enerett.

---

# 140F1160 DEVIreg™ Basic

**DEVI** 

by Danfoss  
Designet i Danmark



140R0024

Gulvtermostat

220-240V~

Last 16 A/3680 W ved

230 V ~

50/60 Hz

0T35 °C

IP21

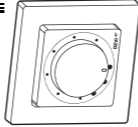

NO EL

No: 54 127 00



Produisert i Thailand



5 703466 250372

