

Instrukcja instalacji

DEVIreg™ Basic

Inteligentny elektroniczny termostat podłogowy z harmonogramem sterowany za pomocą aplikacji

DEVI 
by Danfoss

Make it easy,
make it DEVI



Spis treści

1	Wprowadzenie	4
2	Zgodność z normami	5
3	Instrukcje dotyczące bezpieczeństwa	6
4	Wytyczne dotyczące instalacji	8
5	Podręcznik użytkownika	17
	Aplikacja DEVI Control	25
	Podręcznik użytkownika aplikacji DEVI Control	25
6	Arkusz Eco Design	30
7	Gwarancja	34
8	Instrukcja dotycząca utylizacji	37

1 Wprowadzenie

DEVlreg™ Basic to termostat do ogrzewania podłogowego wraz z adaptacyjnym zegarem, który zapewnia skuteczne sterowanie elektrycznym systemem ogrzewania podłogowego w zależności od temperatury podłogi.

Termostat został specjalnie zaprojektowany do montażu na ścianie w standardowych puszkach do mocowania ściennego, zgodnych z normami UE, zarówno w ścianie, jak i na ścianie, i może być wykorzystywany do regulacji głównego ogrzewania jak i komfortu ciepłej podłogi w pomieszczeniu. Termostat obsługuje wybór powszechnie stosowanych systemów ramkowych dla systemów ramkowych 55 x 55 mm (geometria wewnętrzna).

Termostat posiada m.in. następujące cechy:

- Zgodność z normą ECO Design LOT20
- Możliwość konfiguracji z poziomą aplikacją dla określonych typów podłóg i pomieszczeń.
- Obsługa systemów ramkowych 55 x 55 mm.
- Prosta obsługa pokrętkła do regulacji temperatury i dostosowywania funkcji.
- Łączność Bluetooth na częstotliwości 2,4 GHz przy maksymalnej mocy 10 dBm.
- Dostęp do ustawień termostatu za pośrednictwem aplikacji w celu zapewnienia łatwego dostępu, konfiguracji lub zdalnego rozwiązywania problemów. Aktualizacja oprogramowania sprzętowego za pośrednictwem aplikacji DEVI Control App.
- Po wyjęciu z opakowania działa jako termostat z domyślnie ustawionymi parametrami.

2 Zgodność z normami

Bezpieczeństwo elektryczne, kompatybilność elektromagnetyczna i aspekty radiowe dla tego produktu są zgodne z następującymi odnośnymi normami:

- EN/IEC 60730-1 (Wymagania ogólne)
- EN/IEC 60730-2-7 (Zegar)
- EN/IEC 60730-2-9 (Termostaty)
- EN 301 349-1 i EN 301 349-17 (Norma EMC dla urządzeń radiowych pracujących w paśmie 2,4 Ghz)
- EN 300 328 (Efektywne wykorzystanie widma radiowego dla urządzeń radiowych działających w paśmie 2,4 GHz)

UPROSZCZONA DEKLARACJA ZGODNOŚCI UE

Firma Danfoss A/S niniejszym deklaruje, że sprzęt radiowy DEVIreg™ Basic jest zgodny z dyrektywą 2014/53/UE.

Pełna deklaracja zgodności znajduje się na stronie

<https://assets.danfoss.com/approvals/latest/281716/ID455643625457-0101.pdf>

3 Instrukcje dotyczące bezpieczeństwa

Przed przystąpieniem do instalacji należy upewnić się, czy zasilanie termostatu zostało odłączone.

Ważne: Jeżeli termostat służy do sterowania elementem ogrzewania podłogowego, należy bezwzględnie zainstalować czujnik podłogowy i nigdy nie przekraczać maksymalnej temperatury podłogi w sposób przekraczający zalecenia producenta w odniesieniu do określonego typu podłogi. Ze względu na wymogi prawne temperatura podłogi urządzenia została ograniczona do 35°C. W szczególnych sytuacjach limit ten może zostać zwiększony do temperatury podłogi wynoszącej 45°C po wykonaniu wyłamania (ta czynność jest nieodwracalna). Zgodnie z konfiguracją dokonaną w aplikacji, termostat będzie posiadał maksymalne ograniczenia temperatury narzucone na podstawie naszych zaleceń.

- Elektryczne termostaty grzewcze zawsze należy instalować zgodnie z lokalnymi przepisami budowlanymi oraz przepisami dotyczącymi instalacji elektrycznych. Instalacja musi zostać przeprowadzona przez autoryzowanego i/lub wykwalifikowanego instalatora.
- Termostat ten należy stosować w mocowaniu ściennym z wykorzystaniem wyłącznika rozłączającego wszystkie bieguny (bezpiecznika).
- Chronić termostat/przełącznik przed wilgocią, wodą, pyłem i przegrzaniem.
- Termostat/przełącznik ten może być używany przez dzieci w wieku powyżej 8 lat, osoby z ograniczoną sprawnością fizyczną lub umysłową lub osoby nieposiadające odpowiedniego doświadczenia i odpowiedniej wiedzy, jeżeli są pod nadzorem lub zostały

poinstruowane w zakresie bezpiecznego używania i związanych z nim zagrożeń.

- Dzieci powinny korzystać z urządzenia pod nadzorem, nie można używać termostatu/przełącznika do zabawy.
- Omawiane urządzenie przeznaczone jest do pracy ciągłej.

Instruktażowy materiał wideo

Aby to ułatwić, zaprezentowaliśmy cechy i funkcje produktu w udostępnionych materiałach wideo, które znajdują się na naszym kanale YouTube.



4 Wytyczne dotyczące instalacji

Aby zapewnić optymalne wykorzystanie możliwości termostatu w zakresie regulacji temperatury, należy postępować zgodnie z poniższymi wskazówkami.



Czujnik należy montować w odległości większej niż 50 cm od otworów okiennych i drzwiowych.



Termostatu nie wolno instalować w miejscach narażonych na bezpośrednie działanie wilgoci (strefy 0, 1 i 2). Należy zawsze przestrzegać lokalnych przepisów dotyczących klas IP, co nie oznacza, że termostaty nie mogą być instalowane w łazienkach.



Termostat należy montować w odległości większej niż 50 cm od otworów okiennych i drzwiowych.

Czynności instalacyjne

Opis	Ilustracje
<p>1. Rozpakować termostat. Upewnić się, czy dostarczone zostały wszystkie części (termostat 1 szt., zasilacz 1 szt., ramka 1 szt., czujnik przewodowy 1 szt.) wraz z instrukcjami sporządzonymi w lokalnym języku urzędowym.</p>	
<p>2. Umieścić czujnik podłogowy w rurce osłonowej i upewnić się, czy element czujnika został właściwie zabezpieczony wewnątrz rurki osłonowej. Rurka osłonowa musi doprowadzać przewód czujnika do ściany/puszki. Rurka osłonowa jest dostępna w opakowaniu wraz z naszymi matami. Rurki sprzedawane są oddzielnie, jako np. (140F1114).</p>	

Opis

3. Promień zagięcia rurki osłonowej musi przekraczać 50 mm.
4. Upewnić się, czy czujnik podłogowy znajduje się w takiej samej odległości od dwóch przewodów grzejnych (> 2 cm) w reprezentatywnym miejscu.
5. W przypadku cienkich konstrukcji podłogowych: rura osłonowa powinna być zlicowana z powierzchnią podłoża, w miarę możliwości rurkę osłonową należy umieścić na większej głębokości. W przypadku grubszych konstrukcji: rurka osłonowa wraz z czujnikiem powinna zostać umieszczona w taki sposób, aby czujnik był narażony na reprezentatywny poziom nagrzewania, zalecamy jednak, aby czujnik został umieszczony w równej odległości pomiędzy kablami lub matami.

Ilustracje

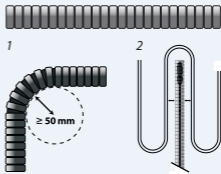

Opis

6. Upewnić się, czy obwód elektryczny został odłączony i pozbawiony napięcia, a następnie odłączyć wszystkie bieguny.
7. Podłączyć przewody zgodnie ze schematem połączeń elektrycznych znajdującym się z tyłu zasilacza termostatu. Upewnić się, czy zaciski zostały właściwie zamocowane, a przewody pewnie podłączone.

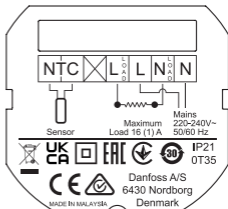
Ilustracje

8. Przewód ekranowany/ PE biegnący od elementu grzejnego należy podłączyć do przewodu PE biegnącego z zasilacza, używając do tego celu oddzielnego złącza.

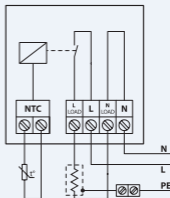

Opis

9. Przymocować zasilacz termostatu do puszkii za pomocą co najmniej 2 śrub umieszczonych w przeznaczonych do tego celu otworach na zasilaczu. Uwaga: termostat należy umieścić zgodnie ze wskazaniem strzałki 

Ilustracje

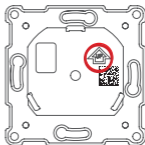

10. Przymocować ramkę wraz z górną ramką do termostatu. Następnie podłączyć termostat do zasilacza, lekko naciskając, aż wszystkie części zostaną ze sobą mocno połączone.
11. Starannie podłączyć termostat do zasilacza — uważać, aby nie zagiąć styków złącza.



12. Po zakończeniu instalacji podłączyć wszystkie bieguny (bezpiecznik).

Opis	Ilustracje
13. Termostat jest teraz gotowy do pracy.	Termostat nie wymaga dokonywania żadnych ustawień w aplikacji, jednak będzie to wymagane w celu zmodyfikowania zaawansowanych funkcji, harmonogramów, itp.
14. W celu dokonania wymiany, należy zdemontować przednią część termostatu.	Ostrożnie wykonać kroki 11 i 10 w podanej kolejności, demontaż można wykonać bez użycia narzędzi lub z wykorzystaniem płaskiego śrubokręta.

Schemat połączeń

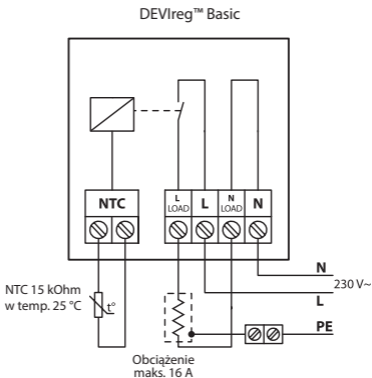

Dane techniczne

Napięcie robocze	220-240 V~, 50/60 Hz	
Pobór mocy	WYŁ.: < 175 mW	Stan beczynności: < 200 mW
Obciążalność styków: – Obciążenie rezystancyjne – Obciążenie impedancyjne	230 V~ 16 A/3680 W Cos φ = 0,3 maks. 1 A	
Czujnik podłogowy	NTC 15 kΩ przy 25 °C, 3 m. (domyślnie)*	
Sterowanie	Działanie na zasadzie modulacji szerokości pulsu (PWM)	
Zakres regulacji temperatury	Temperatura podłogi: od 5 do 35 °C (45 °C po wyłamaniu)	
Zakres temperatury otoczenia	0 do 35°C	
Ochrona przeciwzamrazaniowa	4 do 14 °C (wartość domyślna 5 °C)	
Klasa IP	21	
Stopień ochrony	Klasa II — 	
Maksymalny rozmiar kabla	1 × 4 mm ² lub 2 × 2,5 mm ² /zacisk	
Regulacja	1B	
Klasa oprogramowania	A	

Stopień zanieczyszczenia	2 (budynki mieszkalne)
Kategoria przepięcia	III
Test wytrzymałości termoplastycznej	75 °C
Temperatura przechowywania	-25 do 60 °C
Funkcje zegara sterującego	3 okresy komfortu na dzień. Rozdzielczość nastawy zegara sterującego wynosi 30 minut.
Wymiary	85 × 85 × 20-24 mm (głębokość osadzenia w ścianie: 22 mm)
Masa	194 kg



* standardowy czujnik DEVI 140F1091 3 m.

5 Podręcznik użytkownika

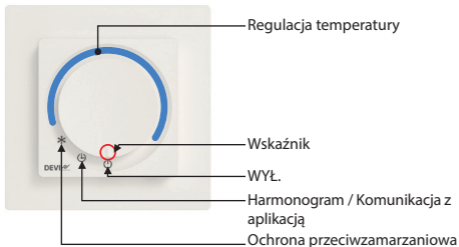
Interfejs produktu



** Gdy pokrętko znajduje się w trybie regulacji temperatury, termostat nie uruchomi programu harmonogramu.*

Pozycja pokrętła		Opis
WYŁ.		W tym położeniu termostat nie jest aktywny.
Harmonogram / Komunikacja z aplikacją		W tym położeniu termostat pracuje w trybie harmonogramu. W tym położeniu termostat jest gotowy do konfiguracji/modyfikacji za pośrednictwem aplikacji.
Ochrona przeciwzamrzaniowa		W tym położeniu termostat pracuje w trybie ochrony przeciwzamrzaniowej.
Regulacja temperatury		Obracanie pokrętła w prawo zwiększa temperaturę (1..6)

Interfejs użytkownika/codzienna obsługa

Na termostacie temperaturę można regulować bezpośrednio za pomocą pokrętła/tarczy z podziałką, ustawiając wskaźnik na preferowaną temperaturę podłogi, co spowoduje pominięcie wszelkich harmonogramów, niemniej jednak wszystkie ustawione ograniczenia min./maks. będą uwzględniane (możliwość ustawienia za pomocą aplikacji).

Położenia Ochrona przeciwzamrzaniowa, Harmonogram lub WYŁ. można wybrać za pomocą pokrętła/tarczy z podziałką.

Po wybraniu trybu ochrony przeciwzamarzaniowej termostat zapewni utrzymanie temperatury zamarzania, wartość tę można ustawić w aplikacji w zakresie 4-14°C (domyślnie jest to 5°C).

Wybierając Harmonogram / tryb Komunikacji z aplikacją, urządzenie zapewni możliwość podłączenia do aplikacji sterującej DEVI, komunikacja odbywa się za pośrednictwem Bluetooth 4.2, gdzie temperatury, ustawienia, harmonogram, limity i inne można ustawić na preferowanym poziomie.

Wybór trybu WYŁ. spowoduje całkowite wyłączenie termostatu.

Jeśli termostat znajduje się w jakimkolwiek innym położeniu niż Harmonogram / Komunikacja z aplikacją, aplikacja będzie wyświetlała jedynie ograniczone informacje, natomiast w pozycji WYŁ. aplikacja i termostat będą całkowicie wyłączone, co oznacza brak jakichkolwiek wskazań oraz wszelkiej komunikacji z aplikacją.

Aby sparować termostat z aplikacją należy ustawić termostat w pozycji komunikacji z aplikacją i rozpocząć proces z poziomu aplikacji; wskaźnik komunikacji urządzenia będzie migać. Po nawiązaniu połączenia z termostatem użytkownik będzie musiał ręcznie ustawić pokrętko temperatury i ponownie ustawić je w pozycji Komunikacja z aplikacją, aby wybrać termostat, z którym zamierza się sparować.

Ustawienia tarczy z podziałką	Przybliżona temperatura	Z wyłamaniem*
1	15	15
2	22	25
3	25	30
4	28	35
5	32	40
6	35	45

* Powyższe temperatury są temperaturami, których można spodziewać się w miejscu, w którym znajduje się czujnik podłogowy. Nie stosować wyłamania w przypadku mat grzewczych.

Wskaźniki

ZNAJDUJĄCE SIĘ W POKRĘTLE PRODUKTU wskaźniki są przezroczyste i będą świeciły się, gdy zajdzie taka potrzeba.



Wskaźniki
(wewnątrz pokręta)

Po upływie określonego czasu wszystkie wskaźniki zgasną (domyślnie jest to 20 sekund), chyba że wystąpi błąd. Ponadto, wskaźniki uaktywnią się

w przypadku ręcznej interakcji z termostatem, zmiany stanu ogrzewania, zdarzenia harmonogramu, połączenia z aplikacją lub pojawienia się błędów/ostrzeżeń.

Wskaźnik ogrzewania



- Ten wskaźnik zaświeci się na czerwono gdy załączy się ogrzewanie (element grzejny zostanie zasilony). Po upływie kilku sekund wskaźnik zgaśnie.
- Wskaźnik ten zaświeci się i zmieni kolor na **zielony**, gdy termostat będzie zasilany oraz będzie działał prawidłowo. Po upływie kilku sekund wskaźnik zgaśnie.
- W przypadku wystąpienia błędu, wskaźnik ten będzie migał na **czerwono**. Będzie się on utrzymywał do momentu usunięcia błędu. Ogrzewanie nie będzie włączane/wyłączane.

Transmisja danych



- Wskaźnik ten będzie migał na **biało** podczas rozpoczynania komunikacji pomiędzy termostatem a urządzeniem komunikacyjnym.
- Wskaźnik będzie migał podczas procesu parowania
- Wskaźnik ten będzie świecił światłem stałym na **biało** w przypadku ustanowionej komunikacji pomiędzy termostatem a urządzeniem komunikacyjnym. Wskaźnik zgaśnie po przerwaniu komunikacji.

Harmonogram



- Wskaźnik ten świeci się na **biało**, gdy wbudowany harmonogram zmieni się z Nieaktywny na Aktywny i odwrotnie. Po kilku sekundach wskaźnik ten zgaśnie.
- Wskaźnik ten miga w trakcie parowania.
- W przypadku ostrzeżeń, wskaźnik ten miga na **biało**. Ostrzeżenie będzie wyświetlane do czasu aktywacji komunikacji z aplikacją, niemniej jednak wskaźnik ten będzie migał jedynie przez określony czas (domyślnie jest to 20 sekund). Ostrzeżenia będą wyświetlane w aplikacji.

Ustawienia domyślne i ustawienia fabryczne.

Urządzenie DEVIreg™ Basic będzie posiadało następujące ustawienia:

Maksymalna temperatura podłogi: 28 °C

Minimalna temperatura podłogi 5 °C

Jeśli termostat zostanie ustawiony na ikonie harmonogramu (zegara) bez połączenia z aplikacją, temperatura będzie domyślnie wynosiła 25 °C.

Przywracanie ustawień fabrycznych

Aby przywrócić ustawienia fabryczne, termostat musi być zasilany i prawidłowo zamontowany. Na spodzie urządzenia (obszar zakreślony czerwonym kółkiem) znajduje się otwór na szpilkę. Po umieszczeniu w nim szpilki aktywowany zostanie znajdujący się tam przycisk. Po upływie 20-30 sekund od aktywacji tego przycisku termostat przywróci ustawienia fabryczne. Wszystkie wskaźniki na krótko zamigają, aby poinformować o pomyślnym przywróceniu ustawień fabrycznych.

Termostat zostanie na chwilę zrestartowany, należy odczekać do 5 sekund, aby termostat powrócił do stanu gotowości do pracy.

Przywrócenie ustawień fabrycznych spowoduje zresetowanie błędów i ostrzeżeń.

Alternatywną metodą jest zdjęcie przedniej pokrywy termostatu wykorzystując szczelinę znajdującą się w dolnej części urządzenia, co umożliwi aktywację tego przycisku za pomocą palca lub podobnego narzędzia.

Przywrócenie ustawień fabrycznych będzie możliwe jedynie, gdy termostat będzie zasilany.



Wyłamanie

Aby umożliwić termostatowi podniesienie temperatury podłogi do 45 °C, należy dokonać trwałej modyfikacji, która może spowodować utratę gwarancji na produkt, a także na produkty podłączone.

W aplikacji, po uprzednim wykonaniu tej czynności, należy ustawić wyższy maksymalny limit temperatury.

Aby najlepiej wykonać tę czynność, należy odłączyć moduł termostatu od zasilania. W tylnej części termostatu znajduje się otwór, jak pokazano poniżej. Aby wykonać wyłamanie, należy zerwać plastikowe plomby znajdujące się w otworze, a następnie zerwać element płytki drukowanej. Najlepiej wykonać tę czynność za pomocą płaskiego śrubokręta lub podobnego narzędzia, jak pokazano poniżej.

Podczas wycinania należy uważać, aby nie uszkodzić żadnych innych elementów płytki obwodu drukowanego.



Aplikacja DEVI Control:***Podręcznik użytkownika aplikacji
DEVI Control:***

ZACHĘCAMY DO ZAPOZNANIA SIĘ Z INSTRUKCJA OBSŁUGI APLIKACJI

Aby sparować termostat z aplikacją, uruchom ją i postępuj zgodnie z instrukcjami wyświetlanymi w aplikacji.

Funkcje aktywowane z poziomu aplikacji

- instalacja za pomocą kreatora
- tworzenie harmonogramów
- podgrzewanie wstępne (adaptacyjne)
- adaptacja wartości granicznych termostatu
- blokada rodzicielska
- blokada ustawień
- odczyt ostrzeżeń i błędów
- eksport informacji
- funkcja pomocy
- kompletny przegląd danych i funkcji

Ostrzeżenia i komunikaty o błędach

Tabela ostrzeżeń

Ostrzeżenie	Opis	Odniesienie
W1	Harmonogram nadpisany z powodu ręcznego ustawienia pokrętki	Harmonogram ustawiono w aplikacji gdy pokrętło znajdowało się w pozycji harmonogramu, jednak zmieniono pozycję pokrętki i zadano temperaturę ręcznie
W2	Nieprawidłowy czas	Jeśli czas jest całkowicie nieprawidłowy, tj. poniżej 2021 lub powyżej 2050 roku lub użyto daty produkcji bądź pierwszego połączenia z aplikacją
W3	Blokada rodzicielka jest włączona	Pojawi się, gdy blokada rodzicielska będzie włączona, a użytkownik spróbuje dokonać zmiany wartości zadanej lub trybu za pomocą potencjometru (lub enkodera).
W5	Nie można osiągnąć zadanej temperatury	Ostrzeżenie to pojawia się, gdy nie ma możliwości osiągnięcia temperatury podłogi/pomieszczenia z nastawy programowej lub ręcznej w ciągu 40 okresów PWM (wyjście ze sterowania ogrzewaniem)
W8	Osiągnięto limit maksymalnej temperatury podłogi	Ustawić w przypadku osiągnięcia maksymalnej temperatury podłogi w trybie Kombi, gdy temperatura pomieszczenia nie osiąga wartości zadanej.

Ostrzeżenie	Opis	Odniesienie
W10	Temperatura ustawiona powyżej górnego limitu temperatury	Maksymalna temperatura jest niższa niż aktualna temperatura wskazywana przez pokrętko/potencjometr. Na przykład maksymalna temperatura ustawiona na 25 °C, a pokrętko ustawione na 27 °C

Tabela błędów

Typ błędu	Nr	Opis	Rozwiązanie	Wymaga ponownego uruchomienia
Odłączony czujnik podłogowy	E1	Utracono połączenie z czujnikiem	Skontaktuj się z instalatorem lub lokalnym serwisem Danfoss	Termostat wymaga ponownego uruchomienia w celu kontynuowania pracy
Zwarcie czujnika podłogowego	E2	Zwarcie czujnika	Skontaktuj się z instalatorem lub lokalnym serwisem Danfoss	Termostat wymaga ponownego uruchomienia w celu kontynuowania pracy

Typ błędu	Nr	Opis	Rozwiązanie	Wymaga ponownego uruchomienia
Termostat przegrzany	E3	Termostat jest przegrzany, ogrzewanie zostało wyłączone.	Zaczekać, aż termostat ostygnie	Termostat nie wymaga ponownego uruchomienia, niemniej jednak zacznie działać dopiero w momencie, gdy jego temperatura ulegnie obniżeniu
Czujnik pokojowy odłączony	E4	Zbyt niska wartość czujnika temperatury pomieszczenia.	Skontaktuj się z instalatorem lub lokalnym serwisem Danfoss	Nie dotyczy DEVireg Basic
Zwarcie czujnika pokojowego	E5	Wartość czujnika temperatury pokojowej jest zbyt wysoka.	Skontaktuj się z instalatorem lub lokalnym serwisem Danfoss	Nie dotyczy DEVireg Basic

Typ błędu	Nr	Opis	Rozwiązanie	Wymaga ponownego uruchomienia
Nieodwracalny błąd zasilacza	E6	Wykryto awarię zasilania	Skontaktuj się z instalatorem lub lokalnym serwisem Danfoss	
Błąd potencjometru/ tarczy z podziałką	E9	Wykryto uszkodzenie potencjometru	Skontaktuj się z instalatorem lub lokalnym serwisem Danfoss	Potencjometr odczytuje wartość poza podanym zakresem
Niewłaściwa komunikacja	E10	Błąd komunikacji Bluetooth	Spróbuj ponownie / Skontaktuj się z instalatorem lub lokalnym serwisem Danfoss	Komunikacja Bluetooth napotkała nieoczekiwane/ nieprawidłowe polecenie
Nieodwracalny błąd	E11	Nieodwracalny błąd	Skontaktuj się z instalatorem lub lokalnym serwisem Danfoss	

Przywrócenie ustawień fabrycznych spowoduje zresetowanie wszystkich błędów i ostrzeżeń.

6 Arkusz Eco Design

To comply with ECO design regulations for electric local space heaters 1188/2015 the following table is to be filled in with the specifics of the heating system. Herein the thermostat information for this specific product is prefilled, please fill any/all blank slots.

Wymogi w zakresie informacji dotyczące elektrycznych miejscowych ogrzewaczy pomieszczeń

Identyfikator(y) modelu: DEVireg™ Basic

Parametr	Oznaczenie	Wartość	Jednostka	Parametr	Jednostka
Moc cieplna				Sposób doprowadzania ciepła wyłącznie w przypadku elektrycznych akumulacyjnych miejscowych ogrzewaczy pomieszczeń (należy wybrać jedną opcję)	
Nominalna moc cieplna	P_{nom}		kW	ręczny regulator doprowadzania ciepła z wbudowanym termostatem	[tak/nie]

Minimalna moc cieplna (orientacyjna)	P_{min}		kW	ręczny regulator doprowadzania ciepła z pomiarem temperatury w pomieszczeniu lub na zewnątrz	[tak/nie]
Maksymalna stała moc cieplna	$P_{max,c}$		kW	elektroniczny regulator doprowadzania ciepła z pomiarem temperatury w pomieszczeniu lub na zewnątrz	[tak/nie]
Zużycie energii elektrycznej na potrzeby własne				moc cieplna regulowana wentylatorem	[tak/nie]
Przy nominalnej mocy cieplnej	el_{max}	<0,00062	kW	Rodzaj mocy cieplnej/ regulacja temperatury w pomieszczeniu (należy wybrać jedną opcję)	
Przy minimalnej mocy cieplnej	el_{min}	<0,00062	kW	jednostopniowa moc cieplna bez regulacji temperatury w pomieszczeniu	[nie]

W trybie czuwania	eI_{SB}	<0,000175	kW	co najmniej dwa ręczne stopnie bez regulacji temperatury w pomieszczeniu	[nie]
				mechaniczna regulacja temperatury w pomieszczeniu za pomocą termostatu	[nie]
				elektroniczna regulacja temperatury w pomieszczeniu	[nie]
				elektroniczna regulacja temperatury w pomieszczeniu ze sterownikiem dobowym	[nie]
				elektroniczna regulacja temperatury w pomieszczeniu ze sterownikiem tygodniowym	[tak]

Inne opcje regulacji (można wybrać kilka)			
			regulacja temperatury w pomieszczeniu z wykrywaniem obecności [nie]
			regulacja temperatury w pomieszczeniu z wykrywaniem otwartego okna [nie]
			z regulacją na odległość [nie]
			z adaptacyjną regulacją startu [tak]
			z ograniczeniem czasu pracy [nie]
			z czujnikiem ciepła promieniowania [nie]

Dane teleadresowe

Danfoss A/S, Nordborgvej 81,
6430 Nordborg, Dania

7 Gwarancja



2-letnia gwarancja produktowa obejmuje:

- termostaty, w tym DEVireg™ Basic.

Jeżeli pomimo wszelkich oczekiwań, będą Państwo mieli problem z zakupionym produktem DEVI, Danfoss oferuje gwarancję DEVIwarranty ważną od **daty zakupu nie później niż 2 lata od daty produkcji** na następujących warunkach:

Danfoss dostarczy nowy produkt o porównywalnych parametrach, lub naprawi produkt reklamowany w okresie obowiązywania gwarancji, jeżeli stwierdzi się jego wady wynikające z błędów konstrukcyjnych, materiałowych lub wykonania. Decyzję o naprawie lub wymianie produktu podejmuje wyłącznie Danfoss.

Decyzję o naprawie lub wymianie produktu podejmuje wyłącznie Danfoss. Danfoss nie ponosi żadnej odpowiedzialności za szkody wtórne bądź uboczne, obejmujące m.in. szkody na mieniu, lub wyższe koszty mediów użytkowych. Po przeprowadzeniu napraw gwarancja nie ulega przedłużeniu.

Gwarancję uznaje się za ważną wyłącznie wówczas, gdy CERTYFIKAT GWARANCYJNY został wypełniony prawidłowo i zgodnie z instrukcją, a usterka zostanie zgłoszona instalatorowi lub sprzedawcy w trybie natychmiastowym wraz z dowodem zakupu. Należy pamiętać, że CERTYFIKAT GWARANCYJNY musi być wypełniony, oznakowany i podpisany przez uprawnionego instalatora wykonującego instalację (należy podać datę). Po wykonaniu instalacji należy zachować CERTYFIKAT GWARANCYJNY oraz dokumenty zakupu (faktura, paragon itp.) przez cały okres gwarancji.

Gwarancja DEVIwarranty nie obejmuje szkód spowodowanych niewłaściwymi warunkami użytkowania, niewłaściwą instalacją, lub instalacją wykonaną przez elektryków nieposiadających uprawnień. Sprawdzenie lub usunięcie przez Danfoss usterek wynikłych z powyższych przyczyn jest w pełni odpłatne. Gwarancja DEVIwarranty nie jest udzielana na produkty, za które nie uiszczono pełnej zapłaty. Danfoss zapewnia szybką i skuteczną reakcję na wszelkie reklamacje i pytania ze strony klientów.

Gwarancja nie uwzględnia wszelkich roszczeń i reklamacji poza wymienionymi w powyższych warunkach. Pełny tekst gwarancji można znaleźć na stronie **www.devi.com**. **devi.danfoss.com/en/warranty/**

CERTYFIKAT GWARANCJI

Gwarancja DEVI warranty została udzielona:

Adres

Pieczętka

Data zakupu

Numer seryjny
produktu

Produkt

Nr kat.

*Podłączone wyjście [W]

Data instalacji
oraz podpis

Data podłączenia i
podpis

*Nieobowiązkowe

8 Instrukcja dotycząca utylizacji



Ten symbol znajdujący się na produkcie oznacza zakaz wyrzucania tego produktu wraz z odpadami komunalnymi.

Produkt należy przekazać do odpowiedniego punktu zbiórki sprzętu elektrycznego i elektronicznego w celu recyklingu.

- Produkt należy utylizować za pomocą przewidzianych do tego celu kanałów.
- Prosimy przestrzegać wszystkich lokalnych i aktualnie obowiązujących przepisów oraz regulacji.

Danfoss A/S
Nordborgvej 81
6430 Nordborg
Denmark

Danfoss Poland Sp. z o.o.

z siedzibą w Grodzisku Mazowieckim 05-825 przy ul. Chrzanowskiej 5,
zarejestrowana w Sądzie Rejonowym dla m. st. Warszawa w Warszawie,

XIV Wydział Gospodarczy Krajowego Rejestru Sądowego, KRS:
0000018540, NIP: 586-000-58-44, REGON: 190209149, Kapitał Zakładowy
31 922 100 zł

DEVI • devl.pl • +48 22 104 00 00 • bok@danfoss.com

Wszelkie informacje, w tym dotyczące wyboru produktu, jego zastosowania lub użycia, konstrukcji, wagi, wymiarów, pojemności lub inne dane techniczne zawarte w instrukcjach obsługi, opisach katalogowych, reklamach itp. oraz udostępnione w formie pisemnej, ustnej, elektronicznej, online lub poprzez pobranie, są traktowane jako informacyjne oraz są wiążące tylko wtedy oraz tylko w takim zakresie, w jakim zostały wyraźnie wskazane w ofercie lub potwierdzeniu zamówienia. Firma Danfoss nie ponosi odpowiedzialności za ewentualne błędy w katalogach, broszurach, filmach oraz innych materiałach.

Firma Danfoss zastrzega sobie prawo do wprowadzania zmian w swoich produktach bez wcześniejszego powiadamiania. Dotyczy to również: produktów zamówionych, które nie zostały dostarczone, pod warunkiem, że zmiany te mogą zostać dokonane bez zmiany formy, dopasowania lub funkcji produktu.

Wszystkie znaki towarowe w tym materiale są własnością firmy Danfoss A/S lub spółek grupy Danfoss. Nazwa oraz logo Danfoss są znakami towarowymi firmy Danfoss A/S. Wszelkie prawa zastrzeżone.

140F1160 DEVIreg™ Basic

DEVI 

by Danfoss
Zaprojektowano w Danii



Termostat podłogowy
220-240 V~
Obciążenie 16 A/3680 W
przy 230 V~
50/60 Hz
0T35°C
IP21

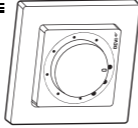

Wyprodukowano w Tajlandia



5 703466 250372

