

Kurulum Kılavuzu

DEVIreg™ Basic

Uygulama kontrolü bulunan akıllı elektronik zamanlayıcı kontrollü zemin termostadı

DEVI 
by Danfoss

Make it easy,
make it DEVI

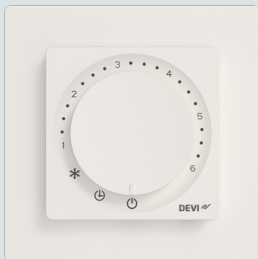

İçindekiler

1 Giriş	4
2 Standartlara Uygunluk	5
3 Güvenlik Talimatı	6
4 Kurulum Yönergeleri	8
5 Kullanım Kılavuzu	17
DEVI Kontrol Uygulaması:	25
DEVI Kontrol Uygulaması Kullanıcı Kılavuzu:	25
6 Eco Tasarım Sayfası	30
7 Garanti	33
8 Bertaraf etme talimatı	36

1 Giriş

DEVlreg™ Basic, elektrikli döşemeden ısıtma sisteminizi zemin sıcaklığına göre kontrol etmenin verimli bir yolunu sağlayan, adaptif zamanlayıcı desteğine sahip bir elektrikli döşemeden ısıtma termostatıdır.

Termostat, standart AB duvara montaj kutularında, duvar içinde ve üzerinde olmak üzere duvara kurulum için özel olarak tasarlanmıştır ve toplam ısıtmanın yanı sıra odanın konfor ısıtmasının kontrolü için kullanılabilir. Termostat, 55x55 (iç geometri) çerçeve sistemleri için yaygın olarak kullanılan çeşitli çerçeve sistemlerini destekler.

Termostatın özellikleri arasında şunlar yer alır:

- ECO tasarım LOT20 uyumluluğu
- Belirli döşeme ve oda türleri için Uygulama içi kurulum.
- 55x55 benzeri çerçeve sistemleri için destek.
- Sıcaklık kontrolü ve özellikler için basit düğmeyle çalışma.
- Maksimum 10 dBm güçte 2,4 GHz frekansında Bluetooth bağlantısı.
- Kolay erişim, kurulum veya uzaktan sorun giderme ayarları için Uygulama aracılığıyla termostata erişim. DEVI Kontrol Uygulaması aracılığıyla ürün yazılımı güncellemesi.
- Termostat olarak varsayılan parametrelerle kutudan çıkar çıkmaz çalışır.

2 Standartlara Uygunluk

Bu ürün için elektrik güvenliği, Elektro-Manyetik Uyumluluk ve Telsiz hususları aşağıdaki ilgili standartlara uygunluk kapsamındadır:

- EN/IEC 60730-1 (genel)
- EN/IEC 60730-2-7 (zamanlayıcı)
- EN/IEC 60730-2-9 (termostat)
- EN 301 349-1 ve EN 301 349-17 (2,4 GHz bandında çalışan telsiz ekipmanları için EMC standardı)
- EN 300 328 (2,4 GHz bandında çalışan telsiz ekipmanları için telsiz spektrumunun verimli kullanımı)

SADELEŞTİRİLMİŞ AB UYGUNLUK BEYANI

Bu belgede Danfoss A/S, DEVIreg™ Basic tipi telsiz ekipmanının 2014/53/EU yönergesine uygun olduğunu beyan etmektedir.

Uygunluk Beyanının tamamı <https://assets.danfoss.com/approvals/latest/281716/ID455643625457-0101.pdf> adresinde bulunabilir

3 Güvenlik Talimatı

Kurulumu başlamadan önce termostata ulaşan enerji girişi güç kaynağının kapalı olduğundan emin olun.

Önemli: Bir döşemeden ısıtma elemanını kontrol etmek için termostat kullanıldığında, mutlaka bir zemin sensörü kullanın ve maksimum zemin sıcaklığını kesinlikle üreticinin belirli döşeme türü için önerdiğinden daha yüksek bir değere ayarlamayın. Cihaz, uyumluluk gereklilikleri nedeniyle 35 °C zemin sıcaklığı ile sınırlıdır. Özel durumlarda sınır, kurtarılamayan kopma gerçekleştirildikten sonra 45 °C zemin sıcaklığına kadar uzatılabilir. Uygulamadaki kurulumu bağlı olarak termostat, önerilerimize dayalı olarak uygulanan maksimum sıcaklık sınırlamalarına sahiptir.

- Elektrikli ısıtma termostatları her zaman lokal bina yönetmeliklerine ve elektrik tesisatı kurallarına göre kurulmalıdır. Kurulum, yetkili ve/veya kalifiye bir kurulumu gerçekleştiren kişi tarafından yapılmalıdır.
- Termostat, tüm kutuplu bir bağlantı kesme anahtarı (sigorta) aracılığıyla sağlanan duvara monte bir kurulumda kullanılmalıdır.
- Termostatı/anahtarı nem, su, toz ve aşırı ısıya maruz bırakmayın.
- Bu termostat/anahtar, gözetim altında tutulmaları veya cihazın güvenli bir şekilde kullanılması konusunda güvenliklerinden sorumlu birisi tarafından eğitilmeleri ve ilgili tehlikeleri anlamaları koşuluyla, 8 yaş ve üzerindeki çocuklar ve fiziksel, algısal veya zihinsel yetenekleri az olan veya deneyim ve bilgi sahibi olmayan kişiler tarafından kullanılabilir.
- Çocukların termostatla/anahtarla oynamadıklarından emin olunması için gözetim altında olmaları gerekir.
- Cihaz sürekli çalışma için tasarlanmıştır.

Yönlendirici video materyali

Bunu kolaylaştırmak için YouTube kanalımızda bulunan videolarda ürünün özelliklerini ve işlevlerini gösteriyoruz.



4 Kurulum Yönergeleri

Termal kontrole ilişkin optimum kullanıcı deneyimi için termostati yerleştirirken bu yönergeleri izleyin.



Sensörü pencere ve kapı açıklıklarından 50 cm'den daha uzağa kurun.



Termostat doğrudan ıslak alanlara (Bölge 0, 1 ve 2) kurulmamalıdır. IP sınıflarıyla ilgili yerel yönetmeliklere her zaman uyun. Bu, termostatların banyolara kurulamayacağı anlamına gelmez.



Termostadı pencere ve kapı açıklıklarından 50 cm'den daha uzağa kurun.

Kurulum adımları

Açıklama	Çizim
<p>1. Termostatın ambalajını açın. Tüm parçaların (1 adet termostat ünitesi, 1 adet Güç kaynağı, 1 adet Çerçeve ve 1 adet kablo sensörü) yerel resmî dilde yazılı talimatlarla birlikte teslim edildiğinden emin olun.</p>	
<p>2. Zemin sensörünü Flexpipe'a yerleştirin ve sensör elemanının Flexpipe'in içine düzgün şekilde sabitlendiğinden emin olun. Flexpipe, sensör kablosunu duvara/bağlantı kutusuna kadar yönlendirmelidir. Şiltelerimize bu ürün dâhildir. (140F1114) olarak ayrı satılır.</p>	

Açıklama

Çizim

- Flexpipe için bükme yarıçapı 50 mm'den fazla olmalıdır.
- Zemin sensörünün, temsili bir konumda bulunan iki ısıtma kablosu arasında, bunlara eşit mesafede olacak şekilde (> 2 cm) yerleştirildiğinden emin olun.
- İnce zemin yapıları için: Flexpipe alt zemin yüzeyi ile aynı hizada olmalıdır, mümkünse Flexpipe'ı gömün. Daha kalın yapılar için: Sensörü içeren Flexpipe, sensör temsili bir ısıtma seviyesine maruz kalacak şekilde yerleştirilmelidir. Bizim tavsiyemiz hâlâ sensörün kablolar veya şilteler arasında, bunlara eşit uzaklıkta olacak şekilde yerleştirilmesi yönündedir.

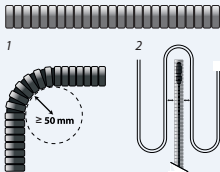

Açıklama**Çözüm**

- Elektrik tesisatı devresinin bağlantısının kesildiğinden ve gerilimsiz olduğundan emin olun, tüm kutuplu ayırmaı kapatın.
- Kabloları termostatın güç kaynağının arkasındaki elektrik tesisatı şemasına göre bağlayın. Terminallerin düzgün bir şekilde sabitlendiğinden ve kabloların güvenli bir şekilde bağlandığından emin olun.

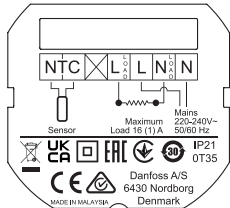

- Elektrikli ısıtma elemanından gelen ekran/PE kablosu, ayrı bir konnektör kullanılarak ana güç kaynağından gelen PE kablosuna bağlanmalıdır.

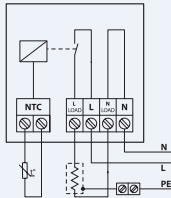

Açıklama

9. Termostatın güç kaynağını, güç kaynağı ünitesi üzerindeki belirlenmiş deliklerden en az 2'sine vidalayarak duvar terminal kutusuna sabitleyin.
Not: Termostatı  - okuna göre yerleştirin

Çizim

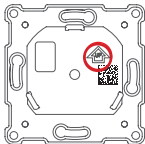

10. Çerçeveyi ve Üst çerçeveyi termostata takın. Bundan sonra termostatı Güç kaynağı ünitesine tüm parçalar sıkıca bağlanana kadar hafifçe bastırarak takın.

11. Termostatı Güç kaynağına dikkatlice takın. Konnektör pimlerinin bükülmemesine dikkat edin.

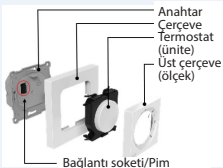

12. Elektrik tesisatı kurulumu tamamlandıktan sonra, tüm kutuplu bağlantı kesme bağlantısını (sigorta) açın.

Açıklama	Çizim
13. Termostat artık kullanıma hazırdır.	Termostat, uygulamada herhangi bir ayar yapılmasını gerektirmez, ancak gelişmiş özellikleri, programları ve daha fazlasını değiştirmek için bu gerekli olacaktır.
14. Termostatın ön tarafını değiştirmek üzere sökün.	11. ve 10. adımları belirtilen sırada dikkatlice uygulayın. Sökme işlemi aletsiz veya düz uçlu bir tornavida ile yapılabilir.

Bağlantı şeması

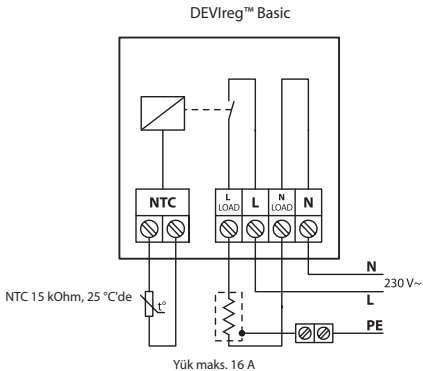

Teknik özellikler

Çalışma gerilimi	220-240 V~, 50/60 Hz
Güç tüketimi	KAPALI: <175 mW Boşta: <200 mW
Temas derecesi: - Rezistif yük - İndüktif yük	230 V ~ 16 A/3680 W Cos φ = 0,3 maks. 1 A
Zemin sensörü	NTC 15 kΩ, 25 °C'de, 3 m (varsayılan)*
Kontrol	PWM (Darbe Genişlik Modülasyonu)
Sıcaklık kontrol aralığı	Zemin sıcaklığı: 5 °C ila 35 °C (kopmadan sonra 45 °C)
Ortam sıcaklığı aralığı	0 °C ila 35 °C
Donmadan koruma	4 °C ila 14 °C (varsayılan değer 5 °C)
IP sınıfı	21
Koruma sınıfı	Class II - 
Maksimum kablo boyutu	1 x 4 mm ² veya 2 x 2,5 mm ² /terminal
Kumanda türü	1B
Yazılım sınıfı	A
Kirlilik derecesi	2 (Evde kullanım)
Aşırı voltaj kategorisi	III
Bilye basınç test sıcaklığı	75 °C

Saklama sıcaklığı	-25 °C ila 60 °C
Zamanlayıcı fonksiyonları	Günde 3 devir. Zamanlayıcının çözünürlüğü 30 dakikadır.
Boyutlar	85 mm x 85 mm x 20-24 mm (duvar içi derinlik: 22 mm)
Ağırlık	194 g



* standart DEVI sensörü 140F1091 3 m.

5 Kullanım Kılavuzu

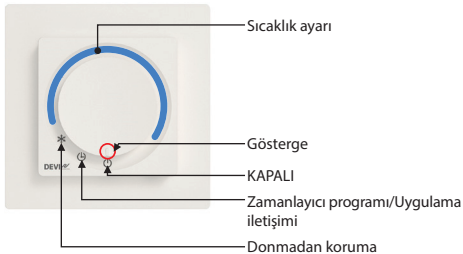
Ürün arayüzü



*Düğme sıcaklık ayar modundayken termostat, zamanlayıcı programını çalıştırmayacaktır.

Düğme konumu	Açıklama
KAPALI	 Bu konumda termostat etkin değildir.
Zamanlayıcı programı/Uygulama iletişimi	 Bu konumda termostat programlı moda çalışır. Bu konumda termostat Uygulama yapılandırması/değişikliği için hazırdır.
Donmadan koruma	 Bu konumda termostat donmadan koruma modunda çalışır.
Sıcaklık ayarı	Düğme saat yönünde çevrildiğinde (1..6) sıcaklık artar

Kullanıcı arayüzü/günlük kullanım

Termostatta sıcaklık, göstergeyi istenen zemin sıcaklığına ayarlayarak düğme/kadranla doğrudan ayarlanabilir. Bu işlem, herhangi bir programı göz ardı eder, ancak yine de ayarlanan minimum/maksimum sınırlamalara (uygulamada ayarlanabilir) bağlı kalır.

Donmadan koruma, Zamanlayıcı programı veya KAPALI konumları düğme/kadran kullanılarak seçilebilir.

Donmadan koruma modu seçildiğinde termostat, donma sıcaklığının korunmasını sağlayacaktır. Bu değer uygulamada 4-14 °C (varsayılan 5 °C) arasında ayarlanabilir.

Zamanlayıcı programı/uygulama iletişim modu seçildiğinde cihaz, DEVI kontrol uygulamasına bağlanabilir. İletişim, Bluetooth 4.2 üzerinden kurulur. Burada sıcaklıklar, ayarlar, program, limitler ve daha fazlası istenen seviyeye ayarlanabilir.

KAPALI modunun seçilmesi termostatı tamamen devre dışı bırakacaktır.

Termostat, Zamanlayıcı programı/Uygulama iletişimi dışındaki tüm diğer konumlarda olduğunda, uygulama yalnızca sınırlı bilgi görüntüleyebilir. KAPALI konumdayken uygulama ve termostat tamamen KAPALI olacaktır ve hiçbir şey gösterilmeyecek veya uygulamaya iletilmeyecektir.

Termostatı uygulamayla eşleştirmek için termostatı Uygulama iletişim konumuna getirin ve uygulamada işlemi başlatın. Cihazda iletişim göstergesi yanıp sönecektir. Uygulama termostatla iletişimi başlattıktan sonra, kullanıcının kadranı manuel sıcaklık ayarına getirmesi ve tekrar Uygulama iletişim konumuna getirmesi gerekir. Bu işlemin amacı, hangi termostatla eşleştirme yapılmasının istendiğini doğrulamaktır.

Kadran ayarı	Yaklaşık sıcaklık	Kopma ile*
1	15	15
2	22	25
3	25	30
4	28	35
5	32	40
6	35	45

* Yukarıdaki sıcaklıklar, zemin sensörü konumunda beklenebilecek sıcaklıklardır. İnce ısıtma şilteleri ile kopma işlemini kullanmayın.

Göstergeler

Göstergeler ürünün düğmesinin içinde yer alır ve buradan yanar. Bunlar gerektiğinde yanacaktır.



Göstergeler
(düğmenin
içinde)

Bir hata olmadığı sürece tüm göstergeler bir süre sonra (varsayılan 20 saniye) söner. Ek olarak, göstergeler termostatla manuel etkileşim, ısıtma

durumu deęişiklięi, program olayı, uygulama baęlantısı veya hatalar/uyarılar görüldüğünde "uyanacaktır".

Isı göstergesi



- Termostat **açıldığında** ve elektrikli ısıtma elemanına akım verdiğinde bu gösterge yanar ve **kırmızıya** döner. Birkaç saniye sonra gösterge söner.
- Bu gösterge, termostata güç verildiğinde ve termostat sorunsuz olduğunda yanar ve **yeşile** döner. Birkaç saniye sonra gösterge söner.
- Bir hata olduğunda gösterge **kırmızı** renkte yanıp söner. Bu durum hata giderilene kadar devam eder, ısıtma etkinleştirilemez/etkinleştirilebilir hâle gelemez.

Veri iletişimi



- Termostat ile iletişim cihazı ünitesi arasında veri iletişimi başlatıldığında bu gösterge **beyaz** renkte yanıp söner.
- Eşleştirme işleminin bir kısmında gösterge yanıp söner
- Termostat ile iletişim cihazı arasında iletişim olduğunda gösterge sürekli olarak **beyaz** renkte yanıp söner. İletişim durduğunda gösterge söner.

Zaman Programı



- Bu gösterge, dâhilî program Etkin Değil'den Etkin'e ve tersi yönde değiştiğinde **beyaz** renkte yanar. Birkaç saniye sonra gösterge söner.
- Eşleştirme işleminin bir kısmında gösterge yanıp söner.
- Uyarılar olduğunda bu gösterge **beyaz** renkte yanıp söner. Uyarı, Uygulama iletişimi etkinleştirilene kadar mevcut olacaktır, ancak gösterge yalnızca bir süre için yanıp sönecektir (varsayılan 20 saniye). Uyarılar uygulamada görüntülenecektir.

Varsayılan ayarlar ve kullanıma hazır ayarlar.

DEVireg™ Basic kutudan çıktığında aşağıdaki ayarlara sahip olacaktır:
Maksimum zemin sıcaklığı: 28 °C Minimum zemin sıcaklığı: 5 °C

Termostatın uygulama bağılı olmadan program (saat) simgesine yerleştirilmesi hâlinde sıcaklık varsayılan olarak 25 °C'dir

Fabrika ayarlarına sıfırlama

Fabrika ayarlarına sıfırlamak için termostata güç verilmeli ve termostat doğru şekilde kurulmalıdır. Cihazın alt kısmında (aşağıda daire içine alınmıştır) bir iğne deliği vardır. Bu iğne deliğine bir iğne bastırıldığında bir düğme etkinleştirilecektir. Bu düğmenin etkinleştirilmesinden 20-30 saniye sonra termostat fabrika ayarlarına sıfırlanacaktır. Başarılı bir şekilde fabrika ayarlarına sıfırlama hakkında bilgi vermek için tüm göstergeler kısa bir süre yanıp sönecektir.

Termostat kısa süre içinde yeniden başlatılacaktır. Lütfen termostatın yanıt verebilir duruma dönmesi için 5 saniye kadar bekleyin.

Fabrika ayarlarına sıfırlama işlemi hataları ve uyarıları sıfırlayacaktır.

Alternatif yöntem olarak, termostat üzerindeki ön kapak termostatın altındaki yuva kullanılarak çıkarılabilir ve düğme bir parmak veya benzeri bir şeyle etkinleştirilebilir.

Fabrika ayarlarına sıfırlama işlemi yalnızca termostata güç verilirken gerçekleştirilebilir.



Kopma

Termostatın 45 °C'lik bir zemin sıcaklığına çıkmasını sağlamak için kalıcı bir değişiklik yapılmalıdır. Bu değişiklik, ürün ve bağlı ürünler üzerindeki garantinizi geçersiz kılabilir.

Daha yüksek maksimum sıcaklık sınırının, işlem gerçekleştirildikten sonra uygulamada ayarlanması gerekir.

İşlemi en iyi şekilde gerçekleştirmek için termostat ünitesinin güç kaynağından sökülmesi gerekir. Termostatın arkasında aşağıda gösterildiği gibi bir delik vardır. Kopmayı gerçekleştirmek için delikteki plastik contanın kırılması ve ardından PCB izinin kırılması gerekir. Bu işlem en iyi şekilde aşağıda gösterildiği gibi düz uçlu bir tornavida veya benzeri bir aletle gerçekleştirilir.

Kopma işlemini yaparken lütfen devre kartı üzerindeki diğer bileşenlere zarar vermemeye dikkat edin.

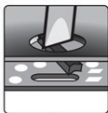

DEVI Kontrol Uygulaması:***DEVI Kontrol Uygulaması Kullanıcı Kılavuzu:*****UYGULAMA KILAVUZUNA BAKIN**

Termostatı uygulamayla eşleştirmek için uygulamayı başlatın ve uygulamada verilen talimatları izleyin.

Uygulamanın etkinleştirdiği fonksiyonlar

- sihirbaz destekli kurulum
- ayar kilidi
- planlama
- uyarı ve hata göstergesi
- ön ısıtma (adaptif ısıtma)
- bilginin dışa aktarımı
- termostat sınırları adaptasyonu
- yardım işlevi
- çocuk kilidi
- verilere ve işlemlere genel bakış

Uyarılar ve hata mesajları

Uyarı tablosu

Uyarı	Açıklama	Referans
W1	Manuel kadran ayarları nedeniyle programın üzerine yazıldı	Program etkin olduğunda (Uygulamada Ayarlanır) ancak manuel bir ayar noktası ayarlamak için kadran çevrildiğinde ayarlanır
W2	Geçersiz saat	Zaman tamamen geçersizse (2021'den az veya 2050'den fazla) üretim tarihini veya Uygulamaya ilk bağlanma zamanını kullanın
W3	Çocuk kilidi etkin	Çocuk kilidi etkinleştirilirse ve kullanıcı potansiyometre (veya kodlayıcı) ile ayar noktasını veya modu değiştirmeye çalışırsa aktif olacaktır
W5	Ayarlanan sıcaklığa ulaşamıyor	Programdan veya manuel ayar noktasından oda/zemin sıcaklığına 40 PWM periyodu içinde ulaşamadığında verilen uyarı (Isıtma kontrolünden çıkış)
W8	Maksimum Zemin Sıcaklığı Sınırına ulaşıldı	Oda Sıcaklığı Ayar Noktasında değilken ve Kombi Modundayken Maksimum Zemin Sıcaklığına ulaşırsa ayarlanır

Uyarı	Açıklama	Referans
W10	Sıcaklık, maksimum sıcaklık sınırının üzerinde ayarlandı	Maksimum sıcaklık, mevcut sıcaklık düğmesinin/potansiyometrenin işaret ettiğinden daha düşükse ayarlayın. Maksimum 25 °C'ye ayarlanmış ve düğme 27 °C'ye ayarlanmış gibi

Hata tablosu

Hata türü	No.	Açıklama	Çözüm	Yeniden başlatılması gerekir
Zemin sensörünün bağlantısı kesildi	E1	Sensör bağlantısı kesildi	Kurulumu gerçekleştiren kişi ile veya yerel Danfoss servisi ile iletişime geçin	Termostatın tekrar çalışabilmesi için yeniden başlatılması gerekir
Zemin Sensörü kısa devre yaptı	E2	Sensör kısa devre yaptı	Kurulumu gerçekleştiren kişi ile veya yerel Danfoss servisi ile iletişime geçin	Termostatın tekrar çalışabilmesi için yeniden başlatılması gerekir

Hata türü	No.	Açıklama	Çözüm	Yeniden başlatılması gerekir
Termostat aşırı ısındı	E3	Termostat aşırı ısındığında, ısıtma kapatılır.	Termostat soğuyana kadar bekleyin	Termostatın yeniden başlatılması gerekmez ancak sıcaklık düştüğünde ısıtma yeniden başlayacaktır
Oda sensörünün bağlantısı kesildi	E4	Oda sıcaklığı sensör değeri çok düşük.	Kurulumu gerçekleştiren kişi ile veya yerel Danfoss servisi ile iletişime geçin	DEVireg™ Basic için geçerli değildir
Oda sensörü kısa devre yaptı	E5	Oda sıcaklığı sensör değeri çok yüksek.	Kurulumu gerçekleştiren kişi ile veya yerel Danfoss servisi ile iletişime geçin	DEVireg™ Basic için geçerli değildir
Geri döndürülemez hata, Güç kaynağı	E6	Güç kaynağı arızalı olarak algılandı	Kurulumu gerçekleştiren kişi ile veya yerel Danfoss servisi ile iletişime geçin	

Hata türü	No.	Açıklama	Çözüm	Yeniden başlatılması gerekir
Potansiyometre/kadran hatası	E9	Potansiyometre arızalı olarak algılandı	Kurulumu gerçekleştiren kişi ile veya yerel Danfoss servisi ile iletişime geçin	Potansiyometre verilen aralığın dışında bir değer okuyor
Geçersiz iletişim	E10	Bluetooth iletişim hatası	Kurulumu gerçekleştiren kişi ile veya yerel Danfoss servisi ile iletişime geçin/tekrar deneyin	Bluetooth iletişimi beklenmedik/hatalı bir komutla karşılaştı
Geri döndürülemez hata	E11	Geri döndürülemez hata	Kurulumu gerçekleştiren kişi ile veya yerel Danfoss servisi ile iletişime geçin	

Fabrika ayarlarına sıfırlama işlemi hataları ve uyarıları sıfırlayacaktır.

6 Eco Tasarım Sayfası

Elektrikli yerel mekân ısıtıcıları için ECO tasarım yönetmelikleri 1188/2015'e uymak için aşağıdaki tablo, ısıtma sisteminin özellikleri ile doldurulmalıdır. Burada bu özel ürün için termostat bilgileri önceden doldurulmuştur, lütfen tüm boş alanları doldurun.

Elektrikli yerel mekân ısıtıcılar için bilgi gereklilikleri

Model tanımlayıcı(lar): DEVireg™ Basic					
Madde	Sembol	Değer	Birim	Madde	Birim
Isı çıkışı				Isı girişi türü, sadece elektrikli depolamalı yerel mekân ısıtıcıları için (birini seçin)	
Nominal ısı çıkışı	P_{nom}		kW	entegre termosatlı manuel ısı yükü kontrolü	[evet/hayır]
Minimum ısı çıkışı (gösterge netliğinde)	P_{min}		kW	oda ve/veya dış sıcaklık geri beslemeli manuel ısı yükü kontrolü	[evet/hayır]
Maksimum sürekli ısı çıkışı	$P_{maks,c}$		kW	oda ve/veya dış sıcaklık geri beslemeli elektronik ısı yükü kontrolü	[evet/hayır]

Yardımcı elektrik tüketimi				fan destekli ısı çıkışı	[evet/hayır]
Nominal ısı çıkışında	eI_{maks}	<0,00062	kW	Isı çıkışı/oda sıcaklığı kontrolü türü (birini seçin)	
Minimum ısı çıkışında	eI_{min}	<0,00062	kW	tek kademeli ısı çıkışı ve oda sıcaklığı kontrolü yok	[hayır]
Bekleme modunda	eI_{SB}	<0,000175	kW	İki veya daha fazla manuel kademe, oda sıcaklığı kontrolü yok	[hayır]
				mekanik termostatlı oda sıcaklığı kontrolü ile	[hayır]
				elektronik oda sıcaklığı kontrolü ile	[hayır]
				elektronik oda sıcaklığı kontrolü ve günlük zamanlayıcı	[hayır]

elektronik oda sıcaklığı kontrolü ve haftalık zamanlayıcı [evet]

Diğer kontrol seçenekleri (çoklu seçim mümkündür)

varlık algılama ile oda sıcaklığı kontrolü [hayır]

açık pencere algılama ile oda sıcaklığı kontrolü [hayır]

mesafe kontrol seçeneği ile [hayır]

adaptif başlatma kontrolü ile [evet]

çalışma süresi sınırlaması ile [hayır]

siyah ampul sensörü ile [hayır]

İletişim detayları

Danfoss A/S, Nordborgvej 81, 6430 Nordborg, Danimarka

7 Garanti



2 yıllık ürün garantisi aşağıdaki ürünler için geçerlidir:

- DEVIreg™ Basic dâhil termostatlar.

Tüm beklentilerin aksine, DEVI sisteminizle ilgili bir sorun yaşamanız hâlinde, Danfoss aşağıdaki koşullarda, **üretim tarihinden en geç 2 yıldan fazla olmayan satın alma tarihinden itibaren geçerli olan**, DEVIwarranty hizmetini sunmaktadır:

Garanti süresi içinde, ürünün tasarım, malzeme veya işçilik kusuru nedeniyle arızalı bulunması hâlinde, Danfoss yeni bir eş değer ürün sunacak veya ilgili ürünü onaracaktır. Onarım veya değiştirme kararı tamamen Danfoss'un takdirine bağlıdır.

Onarım veya değiştirme kararı tamamen Danfoss'un takdirine bağlıdır. Danfoss, bunlarla sınırlı kalmamak kaydıyla, maddi zarar veya ekstra kullanım giderleri dâhil olmak üzere, hiçbir arızı veya netice kabilinden doğan zarardan sorumlu değildir. Yapılan onarımların ardından garanti süresinin uzatılması söz konusu değildir.

Garantinin geçerli olabilmesi için GARANTİ SERTİFİKASININ doğru şekilde ve talimatlar doğrultusunda doldurulmuş olması ve kusurun kurulumu gerçekleştiren kişiye veya satıcıya gereksiz gecikmeler olmadan bildirilmesi ve satın alma belgelerinin sağlanması gerekir. Lütfen GARANTİ SERTİFİKASI'nın kurulumu gerçekleştiren yetkili kişi tarafından doldurulması, kaşelenmesi ve imzalanması gerektiğini unutmayın (Kurulum tarihi belirtilmelidir). Kurulum gerçekleştirildikten sonra, tüm garanti süresi boyunca GARANTİ SERTİFİKASI'nı ve satın alma belgelerini (fatura, makbuz veya benzeri) saklayarak muhafaza edin.

Hatalı kullanım koşulları, hatalı kurulum veya kurulumun yetkisiz elektrikçiler tarafından gerçekleştirilmesi durumları DEVIwarranty kapsamında değerlendirilmez. Danfoss'un yukarıda sayılan durumlar neticesinde oluşan arızaları incelemesi veya onarması gerekirse yapılan tüm çalışmalar fatura edilir. DEVIwarranty, bedeli tamamen ödenmemiş olan ürünleri kapsamaz. Danfoss, müşterilerimizden gelen tüm şikâyet ve sorulara her zaman hızlı ve etkili bir şekilde cevap verecektir.

Garanti, yukarıda belirtilen durumları aşan tüm hak taleplerini açık şekilde hariç tutar. Garanti metninin tamamı için www.devi.com
devi.danfoss.com/en/warranty/ adresini ziyaret edin

GARANTİ SERTİFİKASI

DEVİ warranty aşağıdakilere verilmiştir:

Adres

Kaşe

Satın alma tarihi

Ürünün seri
numarası

Ürün

Parça No.

*Bağlantılı
çıkış [W]

Kurulum Tarihi
ve İmza

Bağlantı Tarihi
ve İmza

**Zorunlu değil*

8 Bertaraf etme talimatı



Ürün üzerindeki bu sembol, ürünün evsel atık gibi bertaraf edilemeyeceğini gösterir.

Ürün, elektrik ve elektronik teçhizatın geri dönüşümü için geçerli atık toplama noktalarına teslim edilmelidir.

- Ürünü bu amaç için sağlanan kanallar aracılığıyla bertaraf edin.
- Yerel ve geçerli tüm yasalara ve yönetmeliklere uyun.

Danfoss A/S
Nordborgvej 81
6430 Nordborg
Denmark

Danfoss Otomasyon ve Kontrol Ürünleri Tic. Ltd, Şti.

DEVI - devi.com.tr » -90 216 900 29 29 - danfoss@danfoss.com.tr

Ürün seçimi, uygulanması veya kullanımı, ürün tasarımı, ağırlık, boyutlar, kapasite veya ürün kılavuzlarındaki diğer teknik veriler, katalog açıklamaları, reklamlar vb. dahil ancak bunlarla sınırlı olmamak üzere tüm bilgiler yazılı olarak, sözlü olarak, elektronik olarak, çevrimiçi olarak veya indirme yoluyla kullanıma sunulup sunulmadığına bakılmaksızın bilgilendirme amaçlı olarak değerlendirilmelidir ve yalnızca fiyat teklifi veya sipariş onayında açık bir referans verilirse bağlayıcıdır. Danfoss kataloglar, broşürler, videolar ve diğer materyallerdeki olası hatalardan dolayı sorumluluk kabul etmez.

Danfoss, bildirimde bulunmaksızın ürünlerinde değişiklik yapma hakkını saklı tutar. Bu, söz konusu değişikliklerin, ürünün biçimi, uygunluğu veya fonksiyonu üzerinde değişiklik yapılmadan yapılabilmesi koşuluyla sipariş edilmiş ve teslim edilmemiş ürünler için de geçerlidir.

Bu materyaldeki tüm ticari markalar Danfoss A/S veya Danfoss grup şirketlerine aittir. Danfoss ve Danfoss logosu, Danfoss A/S şirketinin ticari markalarıdır. Tüm hakları saklıdır.

140F1160 DEVIreg™ Basic

DEVI®

by Danfoss

Danimarka'da tasarlanmıştır



140R0033

Zemin termostati
220-240V~
Yük 16 A/3680 W@
230V ~
50/60 Hz
0T35°C
IP21

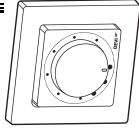

Tayland'da üretilmiştir



5 703466 250372

