

Telepítési útmutató

DEVIreg™ Room

Intelligens, időzítő elektronikus termosztát
vezérlőalkalmazással

DEVI 
by Danfoss

Make it easy,
make it DEVI



Tartalomjegyzék

1	Bevezetés	4
2	Szabványmegfeleléség	5
3	Biztonsági utasítások	6
4	Telepítési iránymutatás	7
5	Felhasználói útmutató	17
	DEVI Control alkalmazás:	25
	A DEVI Control alkalmazás felhasználói útmutatója:	25
6	Környezetbarát tervezési lap	30
7	Garancia	34
8	Útmutatás az ártalmatlanításhoz	37

1 **Bevezetés**

Az elektromos padlófűtéssel használható DEVIreg™ Room termosztát többféle szabályozási módot kínál: Padló, Helyiség* és Kombinált. Az eszköz az elektromos padlófűtő rendszer hatékony szabályozását lehetővé tevő, adaptív időzítő támogatással rendelkező termosztát.

**Külön intézkedést igényel.*

Az uniós szabványnak megfelelő fali dobozba építhető, falra és falba süllyesztve is telepíthető termosztát a teljes fűtésrendszer szabályozására éppúgy alkalmas, mint az adott helyiség komfortfűtésének biztosítására. A termosztát többféle elterjedt 55×55-ös (belső méretű) szerelvénydobozba is beépíthető.

A termosztát többek között a következő funkciókkal rendelkezik:

- LOT20-kompatibilis környezetbarát tervezés
- Alkalmazáson belüli beállítás a különféle padlóburkolatokhoz és helyiség típusokhoz
- Az 55×55-ös típusú szerelvénydobozok támogatása
- Hőmérséklet-szabályozás és funkcióválasztás egy egyszerű tekerőgombbal
- 2,4 GHz-es, legfeljebb 10 dBm teljesítményű Bluetooth-kapcsolat
- Hozzáférés a termosztát beállításaihoz az alkalmazásból az egyszerű hozzáférés, beállítás és távoli hibaelhárítás érdekében Firmware-frissítés a DEVI Control alkalmazás segítségével
- Kicsomagolás után azonnal használható az alapértelmezett paraméterekkel

2 Szabványmegfeleléség

A termék elektromos biztonságát, elektromágneses összeférhetőségét és rádiófrekvenciás használhatóságát az alábbi vonatkozó szabványoknak való megfelelés biztosítja:

- EN/IEC 60730-1 (általános)
- EN/IEC 60730-2-7 (időzítő)
- EN/IEC 60730-2-9 (termosztát)
- EN 301 349-1 és EN 301 349-17 (a 2,4 GHz-es sávban működő rádióberendezések elektromágneses összeférhetősége)
- EN 300 328 (a 2,4 GHz-es sávban működő rádióberendezések rádióspektrumának hatékony használata)

EGYSZERŰSÍTETT EU-MEGFELELŐSÉGI NYILATKOZAT

A Danfoss A/S kijelenti, hogy a DEVIreg™ Room rádióberendezés megfelel a 2014/53/EU irányelvnek.

A teljes megfelelési nyilatkozat megtalálható a következő címen:

<https://assets.danfoss.com/approvals/latest/281716/ID455643625457-0101.pdf>

3 **Biztonsági utasítások**

Telepítés előtt bizonyosodjon meg arról, hogy a termosztát hálózati tápellátása ki van kapcsolva.

Fontos: Ha a termosztáttal padlófűtő elemet vezérel, mindig használjon padlóérzékelőt, és soha ne állítsa a maximális padlóhőmérsékletet a gyártó által az adott padlóburkolat-típushoz ajánlott értéknél magasabbra. A megfelelőségi követelmények miatt az eszköz 35 °C-os padlóhőmérsékletre van korlátozva. Különleges esetekben ez 45 °C-ra növelhető, ehhez azonban visszavonhatatlanul ki kell törni az eszközből egy erre szolgáló elemet. Az alkalmazás beállításai alapján a termosztátnak korlátozva van a maximális hőmérséklete az ajánlásainknak megfelelően.

- Az elektromos fűtési termosztátokat mindig a helyi építési előírásoknak és vezetékezési szabályoknak megfelelően kell telepíteni. A telepítést erre jogosult és/vagy szakképzett szerelőnek kell végeznie.
- A termosztátot fali dobozba építve, egy minden pólust lekapcsoló kapcsolón (biztosítékon) keresztül kell a tápellátáshoz csatlakoztatni.
- Ne tegye ki a termosztátot/kapcsolót nedvesség, víz, por vagy túlzott hő hatásainak.
- A termosztátot/kapcsolót 8 éves vagy annál idősebb gyerek, csökkent fizikai, szellemi vagy érzékelési képességgel rendelkező felnőtt, illetve megfelelő tapasztalattal és tudással nem rendelkező felnőtt kizárólag akkor használhatja, ha a biztonságáért felelős személy felügyeli a használatot, vagy érthető tájékoztatást adott a biztonságos használatra vonatkozóan.
- Gyermekes esetében felügyelettel biztosítsa, hogy ne játsszanak a termosztáttal/kapcsolóval.
- Az eszköz állandó működésre szolgál.

Útmutató videó

A használat megkönnyítése érdekében a YouTube-csatornánkon található videóban mutatjuk be a termék funkcióit.



4 Telepítési iránymutatás

A termosztát elhelyezésekor tartsa szem előtt ezt az iránymutatást.



A termosztátot a megfelelő magasságba szerelje a falon (általában 80 és 170 cm között).



Ne helyezze a termosztátot rosszul szigetelt külső fal belső oldalára.



Szerelje fel a termosztátot az ablak- és ajtónyílásoktól több mint 50 cm-es távolságban.



Ne válasszon olyan helyet a termosztátnak, ahol az közvetlen napfénynek lesz kitéve.



A termosztátot nem szabad közvetlen nedves területre (0-s, 1-es és 2-es zóna) telepíteni. Mindig tartsa be az IP védettségi fokozatokra vonatkozó helyi szabályozásokat, ez azonban nem jelenti azt, hogy a termosztátok nem telepíthetők fürdőszobába.



Ne helyezze a padlóérzékelőt ajtónyílás közelébe vagy olyan helyre, amelyet napfény ér, vagy ahol egyéb hőforrás van a padlóban.

Telepítési lépések

Leírás	Ábra
<p>1. Csomagolja ki a termosztátot. Győződjön meg róla, hogy az összes alkatrészt megkapta (1 db termosztátegység, 1 db tápegység, 1 db keret, 1 db keretadapter, 1 db távtartó és 1 db vezetékérzékelő), a helyi hivatalos nyelven írt útmutatóval együtt.</p>	
<p>2. Helyezze a padlóérzékelőt a Flexpipe-ba, és győződjön meg róla, hogy az érzékelőelem jól van rögzítve a Flexpipe-ban. A Flexpipe-nak egészen a falig/csatlakozódobozig kell vezetnie az érzékelőkábelt. Fűtőszőnyegeinkhez mellékeljük ezt a terméket (140F1114 cikkszámom külön megvásárolható).</p>	

Leírás

Ábra

3. A Flexpipe hajlítási sugarának 50 mm-nál nagyobbak kell lennie.
4. Ügyeljen rá, hogy a padlóérzékelő reprezentatív helyre kerüljön, két fűtőkábel közé, egyenlő távolságra tőlük (> 2 cm).
5. Vékony padló szerkezet esetén: a Flexpipe-nak a padlóaljzat felületének síkjában kell lennie, lehetőleg belesüllyesztve. Vastagabb szerkezet esetén: a Flexpipe-ot az érzékelővel úgy kell elhelyezni, hogy az érzékelő reprezentatív fűtési szintre kerüljön, de továbbra is azt javasoljuk, hogy egyforma távolságban legyen két kábel vagy fűtőszőnyegsáv között.

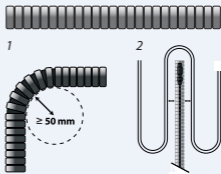

Leírás

- Gondoskodjon róla, hogy a vezetékkör le legyen választva és feszültségmentes legyen, kapcsolja ki a minden pólust lekapcsoló kapcsolót.
- Csatlakoztassa a vezetékeket a termosztát tápegységének hátulján látható bekötési rajz szerint. Gondoskodjon a csatlakozók kellő meghúzásáról és a vezetékek biztonságos csatlakoztatásáról.

Ábra

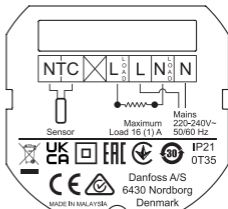

- Az elektromos fűtőelem árnyékoló-/földelővezetékét külön csatlakozó segítségével csatlakoztatni kell a fő tápegység földelővezetékéhez.

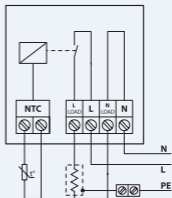

Leírás

Ábra

9. Rögzítse a termosztát tápegységét a fali csatlakozódobozba legalább 2 csavar segítségével a tápegység erre a célra szolgáló nyílásain keresztül.

Megjegyzés: a termosztát elhelyezésekor vegye figyelembe a felfelé irányt jelző

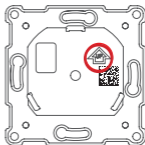

10. Helyezze fel a termosztátra a keretet és a felső keretet. Ezután finom nyomással erősítse a termosztátot a tápegységre úgy, hogy az összes alkatrész stabilan csatlakozzon.

11. A termosztátot óvatosan erősítse a tápegységre, ügyelve arra, hogy a csatlakozótűk ne hajoljanak meg.



12. Az elektromos bekötés befejezése után kapcsolja be a minden pólust lekapcsoló kapcsolót (biztosítékot).

Leírás	Ábra
13. A termosztát ezzel üzemkész.	A termosztát működéséhez az alkalmazásban semmit sem kell beállítani, a speciális funkciók módosítása, az ütemezés és egyebek azonban az alkalmazásban történnek.
14. Cseréhez távolítsa el a termosztát előlapját.	Óvatosan hajtsa végre a 11. és a 10. lépést ebben a sorrendben; a leválasztás számszámot nem igényel, de laposfejű csavarhúzóval megkönnyíthető.

Bekötési rajz

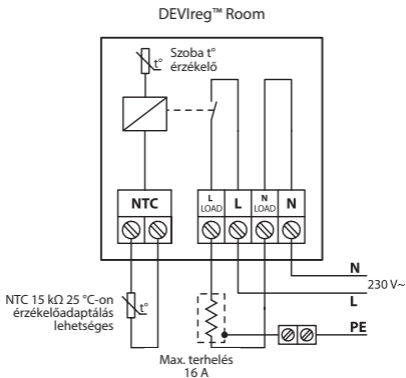

Műszaki adatok

Üzemi feszültség	220–240 V~, 50/60 Hz
Áramfogyasztás	Kikapcsolva: < 175 mW Készenlétben: < 200 mW
Kapcsolási teljesítmény: – Ohmikus terhelés – Induktív terhelés	230 V~ 16 A/3680 W cos φ = 0,3 max. 1 A
Padlóérzékelő	NTC 15 k Ω @ 25 °C, 3 m (alapértelmezett)*
Szabályozás	PWM (impulzusszélesség-moduláció)
Hőmérséklet-szabályozási tartomány	Szobahőmérséklet: 15–35 °C Padlóhőmérséklet: 5–35 °C (kitörés után 45 °C)
Környezeti hőmérséklet-tartomány	0–35 °C
Fagyvédelem	4–14 °C (alapértelmezés 5 °C)
IP-besorolás	21
Védettségi besorolás	II. osztály – 
Maximális kábelkeresztmetszet	1 × 4 mm ² vagy 2 × 2,5 mm ² /csatlakozó
Szabályozó típusa	1B
Szoftver besorolása	A

Környezetszennyezési fok	2 (lakossági használat)
Túlfeszültség-kategória	III
Teszthőmérséklet, golyós nyomáspróba	75 °C
Tárolási hőmérséklet	-25–60 °C
Az időzítő funkciói	Napi 3 periódus. Az időzítő felbontása 30 perc. Időzítő megőrzése 1 óráig tartalék tápforrással
Méretek	85 × 85 × 20–24 mm (falba mélyedés: 22 mm)
Tömeg	204 g



* standard DEVI érzékelő 140F1091 3 m.

5 Felhasználói útmutató

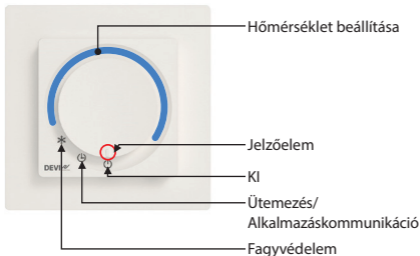
A termék kezelőfelülete



* A gomb hőmérséklet-beállítási pozíciójában a termosztáton nem fut az időzített program.

Gomb állása	Leírás
KI 	Ebben az állásban a termosztát nem aktív.
Ütemezés/Alkalmazáskommunikáció 	Ebben az állásban a termosztát az ütemezésnek megfelelően működik. Ebben az állásban a termosztát kész az alkalmazásban történő konfigurálásra vagy módosításra.
Fagyvédelem 	Ebben az állásban a termosztát fagyvédelmi üzemmódban működik.
Hőmérséklet beállítása	A gombot az óramutató járásával megegyező irányba forgatva növelheti a hőmérsékletet.

Felhasználói felület/napi használat

A hőmérséklet közvetlenül beállítható a termosztáton, a forgatógomb jelzőelemét a kívánt hőmérsékletre forgatva. Így a termosztát figyelmen kívül hagyja az ütemezést, a min./max. korlátozásokat azonban nem (ezek az alkalmazásban állíthatók be).

A forgatógomb segítségével kiválasztható a Fagyvédelem, az Ütemezés vagy a KI pozíció.

Fagyvédelem üzemmódban a termosztát gondoskodik a fagyvédelmi hőmérséklet fenntartásáról. Ez az érték 4 és 14 °C között állítható be az alkalmazásban (az alapértelmezés 5 °C).

Ütemezés/Alkalmazáskommunikáció üzemmódban az eszköz csatlakoztatható a DEVI Control alkalmazáshoz. A Bluetooth 4.2 szabvány szerint zajló kommunikációval megadhatók a kívánt hőmérsékletértékek, a beállítások, az ütemezés, a korlátok és egybek.

KI üzemmódban a termosztát működése teljesen leáll.

Amikor a termosztát nem Ütemezés/Alkalmazáskommunikáció üzemmódban van, az alkalmazás csak korlátozott információk megjelenítésére képes. KI üzemmódban az alkalmazás és a termosztát teljesen kikapcsol, az alkalmazással semmilyen adat nem jeleníthető meg és semmilyen kommunikáció nem folytatható.

A termosztát és az alkalmazás párosításához kapcsolja a termosztátot Alkalmazáskommunikáció üzemmódba, és indítsa el a folyamatot az alkalmazásban. Az eszköz kommunikációs jelzőfénye villogni kezd. Miután az alkalmazás kommunikációt kezdeményez a termosztáttal, forgassa a gombot kézi hőmérséklet-beállítási állásba, majd ismét Alkalmazáskommunikáció állásba, ezzel jelezve, hogy melyik termosztáttal kívánja párosítani az alkalmazást.

Jelzőfények

Szükség esetén bekapcsolnak a termék forgatógombjába épített jelzőfények.



← Jelzőfények (a forgatógombban)

A jelzőfények adott idő elteltével (alapértelmezés szerint 20 másodperc után) kialszanak, ha csak nincs hiba. A jelzőfények a termosztáttal végzett kézi művelet, a fűtés státuszának változása, ütemezett esemény, az alkalmazás csatlakoztatása vagy hiba/figyelmeztetés aktiválódása esetén „felébrednek”.

Fűtésjelző

- A jelzőfény **pirosan** világítani kezd, amikor a termosztát **bekapcsol**, és áramot szolgáltat az elektromos fűtőelemnek. A jelzőfény néhány másodperc után kialszik.
- A jelzőfény **zölden** világítani kezd, amikor a termosztátot feszültség alá helyezik, és rendben van az állapota. A jelzőfény néhány másodperc után kialszik.
- A jelzőfény **pirosan** villog hiba esetén egészen annak elhárításáig; a fűtés nem aktiválódik és nem is aktiválható.

Adatkommunikáció

- A jelzőfény **fehéren** villog a termosztát és a kommunikációs eszköz közötti adatkommunikáció kezdeményezésekor.
- A jelzőfény a párosítási folyamat egy részében villog.
- A jelzőfény **fehéren** világít, ha kommunikációs kapcsolat létesült a termosztát és a kommunikációs eszköz között. A kommunikáció megszűnésekor a jelzőfény kialszik.

Ütemezés



- A jelzőfény **fehéren** világítani kezd, amikor a beépített időzítő állapota nem aktívról aktívra vagy az ellenkező irányba módosul. A jelzőfény néhány másodperc után kialszik.
- A jelzőfény a párosítási folyamat egy részében villog.
- A jelzőfény **fehéren** villog aktív figyelmeztetés esetén. A figyelmeztetés mindaddig nem szűnik meg, amíg nem létesül kommunikációs kapcsolat az alkalmazással, a jelzőfény azonban csak egy adott ideig (alapértelmezés szerint 20 másodpercig) villog. A figyelmeztetés az alkalmazásban jeleníthető meg.

Alapértelmezett és gyári beállítások

A DEVireg™ Room gyári beállításai: Maximális szobahőmérséklet 35 °C
Maximális padlőhőmérséklet: 28 °C Minimális padlőhőmérséklet: 5 °C

Ha a termosztát az ütemezés (óra) ikonra van állítva, és nincs csatlakoztatva az alkalmazás, akkor az alapértelmezett 21 °C-os hőmérséklet az érvényes.

Gyári visszaállítás

Gyári visszaállításhoz tápellátással rendelkező és megfelelően felszerelt termosztát szükséges. Ha tűt dug az eszköz alján található lyukba (az ábrán bekarikázva), és 20-30 másodpercig aktiválva tartja a lyukban található gombot, akkor megtörténik a termosztát gyári visszaállítása. Röviden felvillan az összes jelzőfény, jelezve a gyári visszaállítás sikerességét.

A termosztát rövid újraindulást végez. Legfeljebb 5 másodperc elteltével a termosztát ismét üzemképes állapotban lesz.

A gyári visszaállítással törlődnek a hibák és a figyelmeztetések.

Másik lehetőség: a termosztát alján található nyílás segítségével eltávolíthatja az eszköz előlapját, és például az ujjával is megnyomhatja a gombot.

Gyári visszaállítás csak akkor végezhető, amikor működik a termosztát tápellátása.



Kitörés

Ha azt szeretné, hogy a termosztát 45 °C-os maximális padlőhőmérsékletet tegyen lehetővé, vagy csak a helyiségre vonatkozó szabályozási funkciót szeretné használni, akkor egy tartós módosítást kell végrehajtani az eszközön, ami érvénytelenítheti a termékre és a csatlakoztatott termékekre vonatkozó garanciát.

Miután ez megtörtént, az alkalmazásban beállítható a magasabb maximális hőmérsékleti korlát vagy az alternatív szabályozási mód.

A művelet optimális végrehajtásához szerelje le a termosztát egységet a tápegységről, keresse meg a termosztát hátulján az alább látható lyukat, és törje ki annak műanyag lezárását, majd a NYÁK kitörhető részét. Ehhez célszerű laposfejű csavarhúzó vagy hasonlót használni, amint az ábrán látható.

Ügyeljen rá, hogy a kitörés végrehajtása során ne tegyen kárt az áramköri kártya egyéb komponenseiben.



DEVI Control alkalmazás:***A DEVI Control alkalmazás
felhasználói útmutatója:*****HIVATKOZÁS AZ ALKALMAZÁS KÉZIKÖNYVÉRE**

A termosztát és az alkalmazás párosításához indítsa el az alkalmazást, és kövesse annak megjelenő utasításait.

Az alkalmazás funkciói

- varázslóval segített telepítés ütemezés
- előfűtés (adaptív fűtés)
- a termosztát korlátainak módosítása
- változtatható szabályozási mód
- gyerekzár
- beállításhár
- figyelmeztetések és hibák kijelzése
- adatok exportálása
- súgó
- az adatok és funkciók teljes áttekintése

Figyelmeztetések és hibaüzenetek

Figyelmeztetések táblázata

Figyelmeztetés	Leírás	Referencia
W1	Ütemezés kézi tárcsaállítással felülírva	Aktív az ütemezés (az alkalmazásban beállítva), de a tárcsa elforgatásával kézi alapértéket állítottak be
W2	Érvénytelen óra	Teljesen érvénytelen – 2021 előtti vagy 2050 utáni – a beállított idő, vagy használja a gyártás dátumát, vagy első alkalommal csatlakozik az alkalmazáshoz
W3	Gyerekszár engedélyezve	Akkor aktív, ha a felhasználó engedélyezett gyerekszárnál próbálja módosítani az alapértéket vagy az üzemmódot a potenciométerrel (vagy enkóderrel)
W5	A beállított hőmérséklet nem érhető el	Figyelmeztetés, ha a helyiség/padló ütemezett vagy manuális célhőmérséklete nem érhető el 40 PWM-perióduson belül (a fűtésszabályozás kimenete)
W8	Maximális padlólőhőmérsékleti korlát elérése	Kombinált üzemmódban a padló hőmérséklete elérte a maximumot, miközben a szobahőmérséklet nem érte el az alapértéket

Figyelmeztetés	Leírás	Referencia
W10	A beállított hőmérséklet magasabb a maximális korlátnál	A maximális hőmérséklet alacsonyabb a forgatógomb/potenciométer aktuális beállításánál. Például a maximum beállítása 25 °C, a forgatógombé pedig 27 °C

Hibatáblázat

Hiba típusa	Sz.	Leírás	Megoldás	Újraindítás szükséges
Padlóérzékelő leválasztva	E1	Az érzékelővel megszakadt a kapcsolat.	Hívjon szerelőt vagy a Danfoss helyi szervizét	A termosztátot újra kell indítani a működéshez
Zárlatos a padlóérzékelő	E2	Zárlatos az érzékelő.	Hívjon szerelőt vagy a Danfoss helyi szervizét	A termosztátot újra kell indítani a működéshez
Túlmelegedett termosztát	E3	A termosztát túlmelegedett, a fűtés ki van kapcsolva.	Várjon, amíg a termosztát le nem hűl.	A termosztátot nem szükséges újraindítani; amint lehűl, újra bekapcsolja a fűtést.

Hiba típusa	Sz.	Leírás	Megoldás	Újraindítás szükséges
Nincs kapcsolat a helyiségérzékelővel	E4	Túl kicsi a szobahőmérséklet-érzékelő értéke.	Hívjon szerelőt vagy a Danfoss helyi szervizét	
Zárlatos a helyiségérzékelő	E5	Túl nagy a szobahőmérséklet-érzékelő értéke.	Hívjon szerelőt vagy a Danfoss helyi szervizét	
Javíthatatlan hiba, tápegység	E6	Az eszköz hibásnak észlelte a tápegységet	Hívjon szerelőt vagy a Danfoss helyi szervizét	
Potenciométer/tárcsa hibája	E9	Az eszköz hibásnak észlelte a potenciométert	Hívjon szerelőt vagy a Danfoss helyi szervizét	A potenciométer a megadott tartományon kívül eső értékre van állítva

Hiba típusa	Sz.	Leírás	Megoldás	Újraindítás szükséges
Érvénytelen kommunikáció	E10	Bluetooth-kommunikációs hiba	Próbálja újra/Hívjon szerelőt vagy a Danfoss helyi szervizét	Váratlan/hibás parancs a Bluetooth-kommunikációban
Javíthatatlan hiba	E11	Javíthatatlan hiba	Hívjon szerelőt vagy a Danfoss helyi szervizét	

A gyári visszaállítással minden hiba és figyelmeztetés törlődik.

6 Környezetbarát tervezési lap

Az (EU) 2015/1188 rendelet elektromos egyedi helyiségfűtő berendezések környezetbarát tervezésére vonatkozó előírásainak teljesítése érdekében az alábbi táblázatban fel kell tüntetni a fűtési rendszerre vonatkozó adatokat. Alább az adott terméknek megfelelő termostát adatok ki vannak töltve. Az üres mezőket szíveskedjen kitölteni.

Az elektromos egyedi helyiségfűtő berendezések termékinformációs követelményei

Modellazonosító(k): DEVIreg™ Room					
Jellemző	Jel	Érték	Mértékegység	Jellemző	Mértékegység
Hőteljesítmény				A hőbevitel típusa (csak a hőtárolós elektromos egyedi helyiségfűtő berendezések esetében – egyet jelöljön meg)	
Névleges hőteljesítmény	P_{nom}		kW	Kézi töltésszabályozás beépített termostáttal	[igen/nem]

Minimális hőteljesítmény (indikatív)	P_{min}			kW	Kézi töltésszabályozás beltéri és/ vagy kültéri hőmérséklet-visszacsatolással	[igen/ nem]
Maximális folyamatos hőteljesítmény	$P_{max,c}$			kW	Elektronikus töltésszabályozás beltéri és/ vagy külső hőmérséklet-visszacsatolással	[igen/ nem]
Kiegészítő villamose-nergia-fo-gyasz- tás					Ventilátorral segített hőleadás	[igen/ nem]
A névleges hőteljesítményen	el_{max}	< 0,00062		kW	A teljesítmény, illetve a beltéri hőmérséklet szabályozásának típusa (egyet jelöljön meg)	
A minimális hőteljesítményen	el_{min}	< 0,00062		kW	Egyetlen állás, beltéri hőmérséklet-szabályozás nélkül	[nem]

Készenléti üzemmódban	eI_{SB}	< 0,000175	kW	Két vagy több kézi szabályozású állás, beltéri hőmérséklet-szabályozás nélkül	[nem]
				Mechanikus termosztátos beltéri hőmérséklet-szabályozás	[nem]
				Elektronikus beltéri hőmérséklet-szabályozás	[nem]
				Elektronikus beltéri hőmérséklet-szabályozás és napszak szerinti szabályozás	[nem]
				Elektronikus beltéri hőmérséklet-szabályozás és heti szabályozás	[igen]

Más szabályozási lehetőségek (többet is megjelölhet)			
			Beltéri hőmérséklet-szabályozás jelenlét-érzékeléssel [nem]
			Beltéri hőmérséklet-szabályozás nyitottablak-érzékeléssel [nem]
			Távszabályozási lehetőség [nem]
			Adaptív bekapcsolásszabályozás [igen]
			Működési idő korlátozása [nem]
			Feketegömb-érzékelővel ellátva [nem]
Kapcsolatfelvételi adatok	Danfoss A/S, Nordborgvej 81, 6430 Nordborg, Dánia		

7 **Garancia**



2 éves termékgarancia a következőkre:

- termosztátok, beleértve a DEVireg™ Room eszközt

Amennyiben minden várakozással ellentétben problémát tapasztal a DEVI termékkel, tudnia kell, hogy a Danfoss a **vásárlás napjától – feltéve, hogy a gyártás és a vásárlás dátuma között legfeljebb 2 év telt el** – DEVIwarranty garanciát nyújt a következő feltételek mellett:

Ha a termék a garanciális időszak alatt tervezési, anyag- vagy gyártási hiba miatt hibásnak bizonyul, akkor a Danfoss új, összehasonlítható terméket kínál helyette, vagy kijavítja a terméket. A javítás és a csere lehetősége között a Danfoss saját belátása szerint dönt.

A javítás és a csere lehetősége között a Danfoss saját belátása szerint dönt. A Danfosst nem terheli felelősség semmilyen közvetett vagy eseti kárért, beleértve egyebek között a tulajdonban keletkezett károkat vagy a megnövekedett közüzemi költségeket. Javítás után a garanciális időszak nem hosszabbodik meg.

A garancia csak abban az esetben érvényes, ha a GARANCIAJEGY helyesen, az utasításoknak megfelelően van kitöltve, a hibát indokolatlan késés nélkül bemutatják a szerelőnek vagy az eladónak, és mellékelik a vásárlási igazoló bizonylatot. Felhívjuk figyelmét, hogy a telepítést végző hivatásos szerelőnek ki kell töltenie, le kell pecsételnie és alá kell írnia a GARANCIAJEGYET (a telepítés dátumának feltüntetésével). A telepítést követően a GARANCIAJEGYET és a vásárlást igazoló dokumentumokat (számla, nyugta vagy hasonló) a garanciális időszak végéig meg kell őrizni.

A DEVIwarranty nem terjed ki a nem megfelelő használati feltételekből és a helytelen, illetve nem hivatásos villanszerelő által végrehajtott telepítésből eredő károkra. Amennyiben a Danfoss által vizsgált vagy javított hibák a fentiek bármelyikének következményei, a munka teljes költsége ki lesz számlázva. A DEVIwarranty nem terjed ki a nem teljes egészében kifizetett termékekre. A Danfoss mindig gyorsan és hatékonyan reagál a vásárolók panaszaira és kérdéseire.

A garancia kifejezetten kizárja a fenti feltételeken kívül eső igényeket. A garancia teljes szövege megtalálható a következő címen:
devi.danfoss.com/hungary/

GARANCIAJEGY

A DEVI warranty kedvezményezettje:

Cím

Bélyegző

A vásárlás dátuma

A termék
sorozatszáma

Termék

Cikkszám

*Csatlakoztatott
kimenet [W]

Telepítés dátuma
és aláírás

Csatlakoztatás
dátuma és aláírás

**Nem kötelező*

8 Útmutatás az ártalmatlanításhoz



Ez a jelzés a terméken arra utal, hogy az nem ártalmatlanítható háztartási hulladékként.

Vissza kell juttatni az elektromos és elektronikus berendezéseket újrahasznosító, megfelelő rendszerbe.

- A terméket minősített szakszolgáltató szolgáltatásának igénybevételével ártalmatlanítsa.
- Tartsa be az összes jelenleg érvényes helyi és általános jogszabályt és rendeletet.

Danfoss A/S
Nordborgvej 81
6430 Nordborg
Denmark

Danfoss Kft

Váci ut 91 - H-1139 Budapest » Magyarország
DEVI - dev.hu - +36 1 701 08 88 - ugyfelszolgalat@danfoss.com
Cégjegyzékszám: 01-09-362512 "": Adószám: 10949339-2-41 - EU Adéscsam: HU10949339 - Statisztikai számjel: 1094933946691 1301

Minden információ - ideértve egyebek között a termék kiválasztására, alkalmazására vagy használatára, felépítésére, tömegére, méreteire, kapacitására és bármely egyéb műszaki adatára vonatkozó, a termékkézikönyvekben, katalógusok leírásaiban, hirdetésekben stb. található információt, legyen az írásos, szóban elhangzó, elektronikus, online vagy letöltéssel elérhető információ - tájékoztató jellegűnek tekintendő, és csak abban az esetben és mértékben kötelező erejű, amennyiben az ajánlat vagy a rendelés visszaigazolása kifejezetten hivatkozik rá. A Danfoss nem vállal felelősséget a katalógusokban, ismertetőkben, videóknban és egyéb anyagokban előforduló esetleges hibákért.

A Danfoss fenntartja a jogot arra, hogy termékeit külön értesítés nélkül módosíthassa. Ez vonatkozik a már megrendelt, de még leszállítatlan termékekre is, feltéve, hogy a módosítás nem érinti a termék formáját, illeszkedését és funkcióját.

Az ebben az anyagban előforduló minden védjegy a Danfoss A/S vagy a Danfoss csoport vállalatának tulajdona. A Danfoss és a Danfoss logó a Danfoss A/S védjegyei. Minden jog fenntartva.

140F1161 DEVIreg™ Room

DEVI®

by Danfoss

Dániában tervezve



140R0050

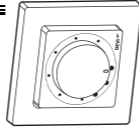

Szobatermosztát

220-240 V~

Terhelés 16 A/3680 W

@ 230 V~

50/60 Hz

0T35°C

IP21



Készült Thaiföld



5 703466 250389

