

Installasjonsveiledning

DEVIreg™ Room

Intelligent elektronisk termostat med tidsur og appstyring

DEVI 
by Danfoss

Make it easy,
make it DEVI

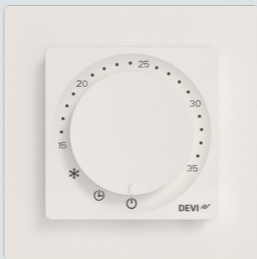

Innholdsfortegnelse

1	Innledning	4
2	Samsvar med standarder	5
3	Sikkerhetsanvisninger	6
4	Installasjonsveiledning	7
5	Brukerveiledning	17
	DEVI Control-app.....	25
	Brukerveiledning for DEVI Control-appen.....	25
6	Økodesign data	29
7	Garanti	33
8	Instruksjon for kassering	36

1 Innledning

DEVlreg™ Room er en termostat for bruk med elektrisk gulvvarme. Termostaten har flere styremoduser: Gulv, Rom* og Kombinert. Termostaten har et adaptivt tidsur som gir effektiv styring av elektriske gulvvarmesystemer.

**krever spesielle tiltak.*

Termostaten er spesialkonstruert for veggmontert installasjon i standard EU-veggbokser, i og på vegg, og kan brukes til styring av totalvarme samt komfortvarme i rommet. Termostaten passer i rammesystemer med 55 x 55 mm åpning.

Termostaten har blant annet følgende funksjoner:

- Økodesign LOT20-samsvar
- App-oppsatt for spesifikke gulv- og romtyper.
- Støtte for 55x55-rammesystemer.
- Enkel hjulbetjening for temperaturregulering og funksjoner.
- Bluetooth-tilkobling på 2,4 GHz frekvens med en maksimal effekt på 10 dBm.
- Tilgang til termostaten via appen for enkel innstilling, oppsett eller ekstern feilsøking. Fastvareoppdatering via DEVI Control-appen.
- Fungerer rett ut av esken med standardparametere som termostat.

2 Samsvar med standarder

Elektrisk sikkerhet, elektromagnetisk kompatibilitet og radioaspekter for dette produktet er dekket av samsvar med følgende relevante standarder:

- EN/IEC 60730-1 (generelt)
- EN/IEC 60730-2-7 (tidsur)
- EN/IEC 60730-2-9 (termostat)
- EN 301 349-1 og EN 301 349-17 (EMC-standard for radioutstyr som brukes i 2,4 GHz-båndet)
- EN 300 328 (Effektiv bruk av radiospekter for radioutstyr som opererer i 2,4 GHz-båndet)

FORENKLET EU-SAMSVARSERKLÆRING

Danfoss A/S erklærer med dette at radioutstyret DEVIreg™ Room samsvarer med direktivet 2014/53/EU.

Den fullstendige samsvarserklæringen finnes på

<https://assets.danfoss.com/approvals/latest/281716/ID455643625457-0101.pdf>

3 **Sikkerhetsanvisninger**

Kontroller at strømforsyningen til termostaten er slått av før installasjon påbegynnes.

Viktig: Hvis termostaten brukes til å regulere et gulvvarmeelement, må det alltid brukes gulvføler og høyeste gulvtemperatur må aldri settes høyere enn produsentens anbefaling for den spesifikke gulvtypen. Enheten er begrenset til en gulvtemperatur på 35 °C på grunn av samsvarskrav. I spesielle tilfeller kan grensen utvides til en gulvtemperatur på 45 °C når sperren er ugenopprettelig brukket av. Termostaten har begrensninger for maksimal temperatur i henhold til våre anbefalinger, basert på oppsettet i appen.

- Elektriske varmetermostater må alltid installeres i henhold til lokale byggeforskrifter og regler for elektriske installasjoner. Installasjon må utføres av en autorisert og/eller kvalifisert montør.
- Termostaten må brukes i en veggmontert installasjon som forsynes via en jordfeilautomat (sikring).
- Termostaten/bryteren må ikke utsettes for fuktighet, vann, støv eller sterk varme.
- Termostaten/bryteren kan brukes av barn fra 8 år og oppover, samt personer med redusert fysisk, sansemessig eller mental kapasitet eller manglende erfaring og kunnskap, forutsatt at de er under oppsyn eller har fått instruksjoner om trygg bruk av apparatet og forstår farene som er involvert.
- Barn må holdes under oppsyn for å sikre at de ikke leker med termostaten/bryteren.
- Apparatet er konstruert for permanent drift.

Instruksjonsvideoer

For å gjøre det enkelt, viser vi produktets funksjoner i videoer som er tilgjengelige på YouTube-kanalen vår.



4 Installasjonsveiledning

Følg disse retningslinjene ved plassering av termostaten.



Installer termostaten i egnet høyde på veggen (typisk 80–170 cm)



Plasser ikke termostaten på innsiden av en dårlig isolert yttervegg.



Det anbefales å installere termostaten mer enn 50 cm fra vindus- og døråpninger



Plasser ikke termostaten slik at den utsettes for direkte sollys.



Termostaten må ikke installeres direkte i våtrom (sone 0, 1 og 2). Følg alltid lokale forskrifter når det gjelder IP-klasser. Det betyr ikke at termostatene ikke kan installeres i badrom.



Ikke plasser gulvføleren nær døråpninger eller på steder der sollys eller andre varmekilder er plassert i gulvet.

Installasjonstrinn

Beskrivelse	Illustrasjon
<p>1. Pakk ut termostaten. Kontroller at alle delene er med (1 stk. termostatenhet, 1 stk. strømforsyning, 1 stk. ramme, 1 stk. rammeadapter, 1 stk. avstandsstykke og 1 stk. ledningsføler) sammen med instruksjoner skrevet på det lokale språket.</p>	 An illustration showing the components of the thermostat kit. On the left, there is a white circular thermostat unit, a square white frame, a rectangular white frame adapter, and a small white rectangular distance piece. To the right of these components is a coiled black cable with a blue and red wire pair at one end and a circular sensor head at the other.
<p>2. Plasser gulvføleren i følerørret. Følerørret skal føre følerkabelen hele veien til vegg/tilkoblingsboks. Våre matter har dette produktet inkludert. Selges separat som el.nr. 54 026 56.</p>	 A diagram illustrating the installation of a floor sensor cable. It shows a corner of a room with a grey floor. A red cable is laid out in a series of parallel loops across the floor. A vertical pipe or sleeve is shown in the corner, with the red cable entering it. A dimension line indicates a distance of approximately 50 to 100 cm between the loops of the cable.

Beskrivelse

3. Bøyeradiusen for følerørret må være mer enn 50 mm.
4. Sørg for at gulvføleren plasseres midt mellom to varmekabler.
5. For konstruksjoner med tynne gulv: Følerørret skal flukte med undergulvets overflate, om nødvendig foreta en slissing. For tykkere gulvkonstruksjoner: Følerør inkludert føler skal plasseres slik at føleren eksponeres for et representativt varmenivå. Vi anbefaler at føleren plasseres med lik avstand mellom kablene eller matten.

Illustrasjon

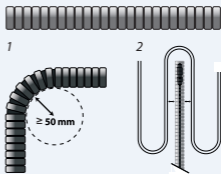

Beskrivelse

6. Kontroller at ledningskretsen er frakoblet og spenningsfri, koble ut alle poler.
7. Koble til ledningene i henhold til koblingskjemaet på baksiden av termostatsens strømforsyning. Sørg for at klemmene er godt festet og at ledningene er godt tilkoblet.

Illustrasjon

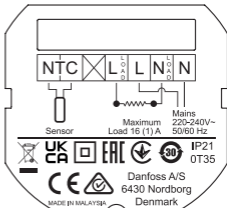

8. Skjermen/jordledningen fra det elektriske varmeelementet må kobles til jordledningen fra strømforsyningen med en separat tilkobling.

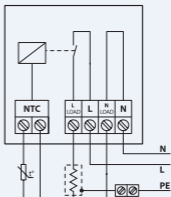

Beskrivelse

9. Fest termostatsens strømforsyning til veggboxen med skruer i minst 2 av de angitte hullene på strømforsyningsenheten. Merk: Plasser termostaten i henhold til pilen 

Illustrasjon

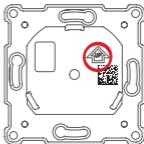

10. Fest rammen og topprammen til termostaten. Koble deretter termostaten til strømforsyningen med et lett trykk til alle delene er fast tilkoblet.
11. Koble termostaten til strømforsyningen – pass på at koblingspinnene ikke bøyes.

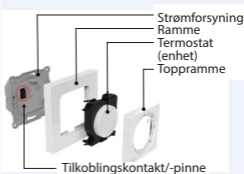

12. Når den elektriske installasjonen er fullført, slår du på den allpolede frakoblingen (sikringen).

Beskrivelse	Illustrasjon
13. Termostaten er nå klar til bruk.	Termostaten krever ingen innstillinger i appen, men den er nødvendig for å endre avanserte funksjoner, tidsplaner og annet.
14. Demonter fronten på termostaten for utskifting.	Utfør trinn 11 og 10 forsiktig i angitt rekkefølge. Demontering kan utføres uten verktøy.

Koblingskjema

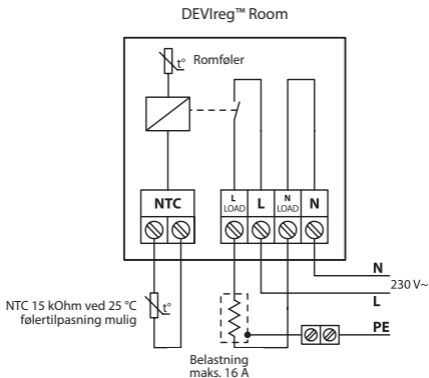

Tekniske spesifikasjoner

Driftsspenning	220-240 V~, 50/60 Hz
Strømforbruk	AV: <175 mW Standby: <200 mW
Kontakttype: - Resistiv last - Induktiv last	230 V ~ 16 A/3680 W Cos φ = 0,3 maks. 1 A
Gulvføler	NTC 15 kOhm ved 25 °C (standard) NTC 2,0 kOhm ved 25 °C NTC 6,8 kOhm ved 25 °C NTC 10 kOhm ved 25 °C NTC 12 kOhm ved 25 °C NTC 33 kOhm ved 25 °C NTC 47 kOhm ved 25 °C
Kontroll	PWM (Pulsbreddemodulasjon)
Temperaturområde	Romtemperatur: 15 °C til 35 °C Gulvtemperatur: 5 °C til 35 °C (45 °C etter fjerning av sperre)
Omgivelsestemperatur	0 °C til 35 °C
Frostbeskyttelse	4 °C til 14 °C (standardverdi 5 °C)
IP-klasse	21
Kapslingsgrad	Klasse II - 
Maksimal kabelstørrelse	1 x 4 mm ² eller 2 x 2,5mm ² /klemme

Regulatorstype	1B
Programvareklasse	A
Forurensningsgrad	2 (privat bruk)
Overspenningskategori	III
Temperatur for kuletrykktest	75 °C
Lagringstemperatur	-25 °C til 60 °C
Tidsurfunksjoner	3 perioder per dag. Tidsuret kan innstilles på halvtimer, som f.eks. 08.00, 08.30, 09.00 etc. Tidsurbackup i 1 time
Mål	85 mm x 85 mm x 20-24 mm (innbyggingsdybde: 22 mm)
Vekt	204 g



* standard DEVI-føler el.nummer 54 914 74 - 3m.

5 Brukerveiledning

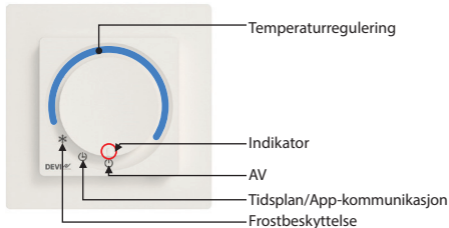
Produktgrensesnitt



* Når hjulet er i justeringsmodus, vil ikke termostaten kjøre tidsplanprogrammet.

Bryterposisjon	Beskrivelse
AV	 I denne posisjonen er termostaten ikke aktiv.
Tidsplan/App-kommunikasjon	 I denne posisjonen kjører termostaten i tidsplanmodus. I denne posisjonen er termostaten klar for appkonfigurasjon/-ending.
Frostbeskyttelse	 I denne posisjonen fungerer termostaten som frostbeskyttelse.
Temperaturjustering	Temperaturen økes ved å dreie hjulet med klokken.

Brukergrensesnitt/daglig bruk

Temperaturen kan justeres direkte på termostaten med hjulet ved å stille inn indikatoren på ønsket temperatur. Dette overstyrer eventuelle tidsplaner, men vil likevel overholde eventuelle innstilte min./maks.-begrensninger (kan stilles inn i appen).

Posisjonene Frostbeskyttelse, Tidsplan eller AV kan velges med hjulet.

Hvis du velger frostbeskyttelse, vil termostaten sørge for at frosttemperaturen opprettholdes. Denne verdien kan stilles inn mellom 4 og 14 °C (standard 5 °C) i appen.

Hvis du velger tidsplan/app-kommunikasjonsmodus, kan enheten kobles til i DEVI Control-appen. Kommunikasjonen skjer via Bluetooth 4.2, der

temperaturer, innstillinger, tidsplaner, grenser og mer kan stilles inn til ønsket nivå.

Hvis du velger AV-modus, deaktiveres termostaten helt.

Når termostaten er i alle andre posisjoner enn Tidsplan/App-kommunikasjon, kan appen bare vise begrenset informasjon. I AV-modus vil appen og termostaten være helt AV, og ingenting vil indikeres eller kommuniseres til appen.

Hvis du vil parkoble termostaten med appen, setter du termostaten i kommunikasjonsposisjon for appen og starter prosessen i appen. Enheten blinker med kommunikasjonsindikatoren. Etter at appen har startet kommunikasjonen med termostaten, må brukeren vri hjulet ut til manuell temperaturinnstilling og tilbake til posisjonen for app-kommunikasjon. Dette gjøres for å validere hvilken termostat man ønsker å parkoble med.

Indikatorer

Indikatorene er gjennomskinnelige og sitter innenfor hjulet på termostaten. De tennes når det er nødvendig.

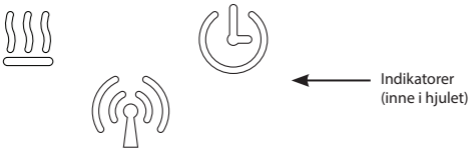

Alle indikatorer slukkes etter et visst tidsrom (standard er 20 sekunder), med mindre det foreligger en feil. I tillegg "aktiveres" indikatorene ved manuell interaksjon med termostaten, endring av varmestatus, en planlagt hendelse, tilkobling til appen eller hvis det vises feil/advarsler.

Varmeindikator



- Denne indikatoren lyser **rødt** når termostaten slås **på**, og forsyner strøm til det elektriske varmeelementet. Indikatoren slukkes etter noen sekunder.
- Denne indikatoren lyser **grønt** når termostaten er slått på og riktig temperatur oppnådd. Indikatoren slukkes etter noen sekunder.
- Indikatoren blinker **rødt** når det foreligger en feil, og fortsetter å blinke til feilen er utbedret. Oppvarmingen aktiveres ikke / kan ikke aktiveres.

Datakommunikasjon



- Denne indikatoren blinker **hvitt** når datakommunikasjonen mellom termostaten og kommunikasjonsenheten startes.
- Indikatoren blinker i en del av parkoblingsprosessen.
- Indikatoren lyser konstant **hvitt** når det er kommunikasjon mellom termostaten og kommunikasjonsenheten. Indikatoren slukkes når kommunikasjonen stopper.

Tidsplan



- Denne indikatoren lyser **hvitt** når den innebygde tidsplanen endres fra inaktiv til aktiv og omvendt. Indikatoren slukkes etter noen sekunder.
- Indikatoren blinker i en del av parkoblingsprosessen.
- Denne indikatoren blinker **hvitt** når det foreligger advarsler. Advarselen vedvarer til appkommunikasjon er aktivert, men indikatoren vil bare blinke i et visst tidsrom (standard 20 sekunder). Advarsler vises i appen.

Standardinnstillinger og forvalgte innstillinger.

DEVlreg™ Room har følgende forvalgte innstillinger:

Maksimal romtemperatur 35 °C

Maksimal gulvtemperatur: 28 °C

Minimum gulvtemperatur 5 °C

Hvis termostaten viser tidsplanikonet (klokke) uten at appen er tilkoblet, er standardtemperaturen 21 °C.

Tilbakestill til fabrikkinnstillinger

For å utføre en fabrikktilbakestilling må termostaten være strømsatt og riktig montert. Det er et nålhull i bunnen av enheten (merket med en sirkel nedenfor). En knapp aktiveres ved å trykke en nål inn i dette nålhullet. Hold knappen inne i 20–30 sekunder for å tilbakestille termostaten til fabrikkinnstillinger. Alle indikatorene blinker kort for å vise at den er tilbakestilt til fabrikkinnstillinger.

Termostaten starter på nytt en kort stund. Vent i opptil 5 sekunder, til termostaten er tilbake i responsiv tilstand.

Tilbakestilling til fabrikkinnstillinger tilbakestiller feil og advarsler.

Alternativt kan frontdekselet på termostaten fjernes ved hjelp av sporet på undersiden av termostaten, og hjulet kan aktiveres med en finger eller lignende.

Fabrikktilbakestillingen kan bare utføres mens termostaten er slått på.



Fjerne sperren

For å sette termostaten i stand til å bruke en gulvtemperatur på 45 °C, eller for å bruke kun romstyringsfunksjonen, må det foretas en permanent endring. Denne endringen kan ugyldiggjøre garantien på produktet og tilkoblede produkter.

Den økte maksimale temperaturgrensen eller alternativ styringsmodus må stilles inn i appen etter at handlingen er utført.

Termostaten må demonteres fra strømforsyningen for å gjøre dette. På baksiden av termostaten er det et hull som vist nedenfor. Sperren brytes av ved først å bryte plastforseglingen i hullet og deretter bryte av sporet på kretskortet. Dette gjøres best med en flat skrutrekker eller lignende, som vist nedenfor.

pass på at ingen andre komponenter på kretskortet blir skadet når dette gjøres.



DEVI Control-app:***Brukerveiledning for
DEVI Control-appen:*****HENVISNING TIL APPEN**

Start appen og følg instruksjonene i appen for å parkoble termostaten med appen.

Funksjoner i appen

- installasjonsveiviser
- forvarming (adaptiv oppvarming)
- innstilling av min. / maks. gulvtemperatur
- endring av styremodus
- barnesikring
- låsing av innstillinger
- visning av feil og advarsler
- eksportere informasjon
- hjelpefunksjon

Advarsler og feilmeldinger

Advarselstabell

Advarsel	Beskrivelse	Referanse
W1	Tidsplan overskrevet pga. manuell innstilling av hjulet	Angi når tidsplanen er aktiv (angitt i appen), men hjulet er dreid for å angi et manuelt settpunkt
W2	Ugyldig klokke	Hvis klokkeslettet er helt ugyldig - mindre enn 2021 eller over 2050, bruk produktionsdato eller første gangs tilkobling til appen
W3	Barnesikring er aktivert	Vil være aktiv hvis barnesikring er aktivert og brukeren prøver å endre settpunkt eller modus med hjulet
W5	Innstilt temperatur kan ikke oppnås	Advarsel som gis når romtemperatur/gulvtemperatur fra tidsplan eller manuelt settpunkt ikke kan nås innen 40 PWM-perioder (utsignaler fra varmestyring)
W8	Maks. gulvtemperatur nådd	Angis hvis maksimal gulvtemperatur nås i kombimodus mens romtemperatur ikke er ved settpunktet
W10	Innstilt temperatur er høyere enn maksimumstemperaturen	Angis hvis maksimumstemperaturen er lavere enn den aktuelle temperaturen som hjulet peker på. F.eks. Maks satt til 25 °C og knapp innstilt på 27 °C

Feiltabell

Feiltype	Nr.	Beskrivelse	Løsning	Trenger omstart
Gulvføler frakoblet	E1	Forbin- delsen til føleren er brutt	Kontakt mon- tør eller lokal Danfoss-ser- vice	Termostaten kre- ver en omstart for å fungere
Gulvføler kortslettet	E2	Føleren er kortslettet	Kontakt mon- tør eller lokal Danfoss-ser- vice	Termostaten kre- ver en omstart for å fungere
Termostaten er overopp- hetet	E3	Termosta- ten er overopp- hetet, og varmen er slått av.	Vent til termostaten er avkjølt	Termostaten trenger ikke om- start, og starter oppvarmingen når temperaturen synker
Romføler frakoblet	E4	Følerver- dien for romtempe- ratur er for høy eller for lav	Kontakt mon- tør eller lokal Danfoss-ser- vice	

Feiltype	Nr.	Beskrivelse	Løsning	Trenger omstart
Romføler kortsluttet	E5	Følerverdien for romtemperatur er for høy.	Kontakt mon-tør eller lokal Danfoss-ser-vice	
Uopprettelig feil, strømfor-syning	E6	Strømfor-syningen registreres som defekt	Kontakt mon-tør eller lokal Danfoss-ser-vice	
Hjulfeil	E9	Hjulet registreres som defekt	Kontakt mon-tør eller lokal Danfoss-ser-vice	Hjulet viser en verdi som er utenfor det an-gitte området
Ugyldig kom-munikasjon	E10	Blue-tooth-kom-munika-sjonsfeil	Prøv på nytt / Kontakt mon-tør eller lokal Danfoss-ser-vice	Bluetooth-kom-munikasjonen har oppdaget en uventet/defekt kommando
Uopprettelig feil	E11	Uopprettelig feil	Kontakt mon-tør eller lokal Danfoss-ser-vice	

Tilbakestilling til fabrikkinnstillinger tilbakestiller alle feil og advarsler.

6 Økodesign data

For å overholde Økodesigndirektivet for elektriske lokale varmeapparater, 1188/2015, må følgende tabell fylles ut med varmesystemets spesifikasjoner. Her er termostatinformasjonen for dette spesifikke produktet forhåndsutfyllt. Fyll ut eventuelle/alle tomme felt.

Informasjonskrav for elektriske lokale varmeapparater

Modellidentifikator(er): DEVIreg™ Room					
Element	Sym-bol	Verdi	En-het	Element	Enhet
Varmeeffekt			Type varmeinngang, kun for elektriske lokale varmeapparater (velg én)		
Nominell varmeeffekt	P_{nom}		kW	manuell varmeregulering, med integrert termostat	[ja/nei]
Minimum varmeeffekt (indikativ)	P_{min}		kW	manuell varmeregulering med rom- og/eller utetemperaturtilbakemelding	[ja/nei]

Maksimal kontinuerlig varmeeffekt	$P_{maks,c}$		kW	elektronisk varmeregulering med rom- og/ eller utetempe- raturtilbakemel- ding	[ja/nei]
Strømfor- bruk, tillegg				vifteassistert varmeeffekt	[ja/nei]
Ved nominell varmeeffekt	el_{maks}	<0,00062	kW	Type varmeeffekt/ romtemperaturregulering (velg én)	
Ved minimum varmeeffekt	el_{min}	<0,00062	kW	ett-trinns varmeeffekt og ingen regulering av romtemperatur	[nei]
I standbymo- dus	el_{SB}	<0,000175	kW	To eller flere manuelle trinn, ingen romtempe- raturregulering	[nei]
				med mekanisk termostat til romtemperatur- regulering	[nei]

				med elektrisk romtemperaturregulering	[nei]
				elektronisk romtemperaturregulering pluss dagtidsur	[nei]
				elektronisk romtemperaturregulering pluss uketidsur	[ja]
				Andre reguleringsalternativer (flere valg er mulig)	
				romtemperaturregulering, med deteksjon av nærvær	[nei]
				romtemperaturregulering, med åpent vindu-deteksjon	[nei]
				med alternativ for avstandskontroll	[nei]

				med adaptiv startkontroll	[ja]
				med begrensning av driftstid	[nei]
				med black bulb-føler	[nei]
Kontaktinformasjon	Danfoss A/S, Nordborgvej 81, 6430 Nordborg, Danmark				

7 Garanti



5 års produktgaranti gjelder for

- termostater inkl. DEVireg™ Room.

Hvis du mot formodning skulle få problemer med et DEVI-produkt, tilbyr Danfoss DEVIwarranty som gjelder fra **kjøpsdatoen, så lenge denne ikke er senere enn to år fra produksjonsdatoen**, og på følgende vilkår:

I garantiperioden skal Danfoss tilby et nytt, tilsvarende produkt eller reparere produktet hvis det skulle vise seg å være mangelfullt som følge av feil i konstruksjon, materialer eller utførelse.

Beslutningen om reparasjon eller erstatning tas av Danfoss etter egen vurdering. Danfoss er ikke ansvarlig for indirekte skader, inkludert, men ikke begrenset til skade på eiendom eller ekstra strømutfgifter. Det gis ikke utvidet garantiperiode etter utført reparasjon.

Denne garantien er gyldig hvis GARANTISERTIFIKATET er riktig utfyllt og i samsvar med instruksjonene, og forutsatt at montør eller forhandler varsles om feil uten urimelig forsinkelse, samt at man fremlegger

kjøpsbevis. GARANTISERTIFIKATET må fylles ut, stemples og signeres av den autoriserte montøren som utfører installasjonen (installasjonsdatoen må angis). Etter at installasjonen er utført, skal GARANTISERTIFIKATET og kjøpsdokumenter (faktura, kvittering eller lignende) oppbevares og beholdes i hele garantiperioden.

DEVlarranty dekker ikke skader som følge av feil bruk, feil installasjon eller hvis installasjonen ikke er utført av en autorisert elektriker. Alt arbeid faktureres i sin helhet hvis Danfoss må inspisere eller reparere feil som har oppstått som følge av det ovenstående. DEVlarranty gjelder ikke produkter som ikke er betalt i sin helhet. Danfoss vil alltid svare raskt og effektivt på alle klager og spørsmål fra kundene våre.

Garantien utelukker eksplisitt alle krav som går utover betingelsene over. Fullstendig garantitekst er tilgjengelig på **www.devi.com**.
devi.danfoss.com/en/warranty/

GARANTISERTIFIKAT

DEVIforsikring utstedes til:

Adresse

Stempel

Kjøpsdato

Produktets
serienummer

Produkt

Art.nr.

*Tilkoblet utgang [W]

Installasjonsdato og
underskriftTilkoblingsdato og
underskrift**Ikke obligatorisk*

8 Instruksjon for kassering



Dette symbolet på produktet indikerer at det ikke skal kastes som husholdningsavfall.

Det må leveres til det aktuelle retursystemet for gjenvinning av elektrisk og elektronisk utstyr.

- Produktet skal kasseres gjennom eksisterende kanaler for dette formålet.
- Følg alle lokale og gjeldende lover og forskrifter.

Danfoss A/S
Nordborgvej 81
6430 Nordborg
Denmark

DanfossAS

DEVI • devī.no • +47 23 96 71 00 • kundeservice.no@danfoss.com

All informasjon, inkludert, men ikke begrenset til, informasjon om valg av produkt, bruksområde eller bruk, produktdesign, vekt, dimensjoner, kapasitet eller andre tekniske data i produkthåndbøker, katalogbeskrivelser, annonser osv. og uansett om det gjøres tilgjengelig skriftlig, muntlig, elektronisk, på nett eller via nedlasting, skal anses som informativ, og er bare bindende hvis og i den grad det gis eksplisitte referanser til et tilbud eller en ordrebekreftelse. Danfoss tar intet ansvar for eventuelle feil i kataloger, brosjyrer, videoer og annet materiale.

Danfoss forbeholder seg retten til å endre produktene uten varsel. Dette gjelder også for produkter som er bestilt, men ikke levert, forutsatt at slike endringerkanutføres uten endringer på produktets form, montering eller funksjon.

Alle varemerker i dette materialet tilhører Danfoss A/S eller selskaper i Danfoss-gruppen. Danfoss og Danfoss-logoen er varemerker for Danfoss A/S. Med enerett.

140F1161 DEVIreg™ Room

DEVI 

by Danfoss
Designet i Danmark



140R0054

Romtermostat

220-240V~

Last 16 A/3680 W ved

230 V ~

50/60 Hz

0T35 °C

IP21

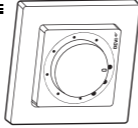

NO EL

No: 54 127 01



Produisert i Thailand



5 703466 250389

