

Ghid de instalare

DEVIreg™ Room

Termostat electronic, inteligent, cu temporizator și controlat prin aplicație

DEVI 
by Danfoss

Make it easy,
make it DEVI



Cuprins

1	Introducere	4
2	Conformitatea cu standardele	5
3	Instrucțiuni de siguranță	6
4	Instrucțiuni de instalare	7
5	Ghid de utilizare	17
	Aplicația DEVI Control App:.....	25
	Ghid de utilizare pentru DEVI Control App:.....	25
6	Fișa Eco Design	30
7	Garanție	34
8	Instrucțiuni privind dezafectarea	37

1 Introducere

DEVireg™ Room este un termostat utilizat cu încălzirea electrică prin podea; termostatul are mai multe moduri de control: Podea, Cameră* și Combinat. Termostatul are suport pentru temporizator adaptiv, oferind un mod eficient de a controla sistemul de încălzire electrică în podea.

**necesită acțiuni speciale.*

Termostatul este proiectat special pentru a fi montat pe perete, în casete standard UE de montare în și pe perete, și poate fi utilizat pentru controlul încălzirii totale, precum și pentru încălzirea pentru confort a camerei.

Termostatul acceptă o gamă de sisteme de rame obișnuite pentru sistemele de înrămare 55 × 55 (geometrie interioară).

Printre altele, termostatul prezintă următoarele caracteristici:

- Conformitate cu ECO design LOT20
- Configurare în aplicație pentru pardoseli și tipuri de camere specifice.
- Suport pentru sisteme de înrămare 55 × 55.
- Buton ușor de utilizat pentru reglarea temperaturii și gestionarea caracteristicilor.
- Conectivitate Bluetooth pe frecvența de 2,4 GHz la o putere maximă de 10 dBm.
- Acces la termostat prin aplicație pentru setări pentru acces ușor, configurare sau depanare de la distanță. Actualizarea firmware-ului prin aplicația DEVI Control App.
- Funcționează imediat cu parametrii implicați ca termostat.

2 Conformitatea cu standardele

Siguranța electrică, compatibilitatea electromagnetică și aspectele de radiofrecvență pentru acest produs sunt acoperite de conformitatea cu următoarele standarde relevante:

- EN/IEC 60730-1 (general)
- EN/IEC 60730-2-7 (termostat de timp)
- EN/IEC 60730-2-9 (termostat)
- EN 301 349-1 și EN 301 349-17 (standard CEM pentru echipamentele radio care funcționează în banda de 2,4 GHz)
- EN 300.328 (Utilizarea eficientă a spectrului radio pentru echipamentele radio care funcționează în banda de 2,4 GHz)

DECLARAȚIE DE CONFORMITATE UE SIMPLIFICATĂ

Prin prezentul document, Danfoss A/S declară că echipamentul radio DEVlreg™ Room este în conformitate cu Directiva 2014/53/UE.

Declarația de conformitate completă poate fi găsită la

<https://assets.danfoss.com/approvals/latest/281716/ID455643625457-0101.pdf>

3 Instrucțiuni de siguranță

Înainte de a începe instalarea, asigurați-vă că alimentarea electrică a termostatului este oprită.

Important: Când termostatul este utilizat pentru a controla un element de încălzire prin podea, utilizați întotdeauna un senzor de podea și nu reglați niciodată temperatura maximă a podelei la valori peste cele recomandate de producător pentru tipul respectiv de podea. Ca urmare a cerințelor de conformitate, dispozitivul este limitat la o temperatură a podelei de 35 °C. În cazuri speciale, limita poate fi extinsă la o temperatură a podelei de 45 °C după ruperea irecuperabilă. Conform configurării din aplicație, termostatul are limite de temperatură maximă impuse pe baza recomandărilor noastre.

- Termostatele pentru încălzire electrică trebuie instalate întotdeauna în conformitate cu normele locale în construcții și cu regulile privind circuitele. Instalarea va fi efectuată de către un instalator autorizat și/sau calificat.
- Termostatul trebuie utilizat într-o instalație montată pe perete, conectată la o sursă de alimentare electrică prin intermediul unui comutator multipolar de deconectare (siguranță fuzibilă).
- Nu expuneți termostatul/comutatorul la umezeală, apă, praf și căldură excesivă.
- Acest termostat/comutator poate fi utilizat de copii cu vârsta peste 8 ani, precum și de către persoane cu capacități fizice, senzoriale sau mentale reduse ori cărora le lipsesc experiența sau cunoștințele necesare, numai dacă o persoană responsabilă cu siguranța lor le supraveghează sau le instruește cu privire la utilizarea dispozitivului în condiții de siguranță și dacă au înțeles pericolul implicat.

- Copiii trebuie supravegheați pentru a vă asigura că nu se joacă cu termostatul/comutatorul.
- Dispozitivul este proiectat pentru funcționare permanentă.

Videoclipuri cu instrucțiuni

Pentru o mai bună înțelegere, prezentăm caracteristicile și funcțiile produsului în videoclipuri disponibile pe canalul nostru de YouTube.



4 Instrucțiuni de instalare

Urmați aceste instrucțiuni atunci când montați termostatul.



Instalați termostatul la o înălțime convenabilă pe perete (de regulă, 80 – 170 cm).



Nu amplasați termostatul pe partea interioară a unui perete exterior cu izolație slabă.



Instalați termostatul la o distanță mai mare de 50 cm față de fereastră și ușă.



Nu amplasați termostatul într-o locație expusă la lumina directă a soarelui.



Termostatul nu trebuie instalat în zone umede directe (zonele 0, 1 și 2). Respectați întotdeauna reglementările locale privind clasele IP; acest lucru nu înseamnă că termostatele nu pot fi instalate în băi.



Nu poziționați senzorul de podea în apropierea ușilor sau în locuri în care lumina soarelui sau alte surse de căldură se află în podea.

Etapele de instalare

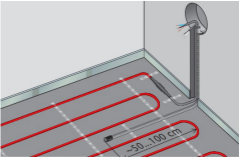
Descriere	Imagini
<p>1. Despachetați termostatul. Verificați dacă au fost livrate toate piesele (unitate termostat – 1 buc., sursă de alimentare electrică – 1 buc., ramă – 1 buc., adaptor ramă – 1 buc., distanțier – 1 buc. și senzor cu fir – 1 buc.) împreună cu instrucțiunile scrise în limba oficială locală.</p>	
<p>2. Montați senzorul de podea pe o țevă Flex și asigurați-vă că elementul senzorului este fixat corespunzător în interiorul unei țevi Flex. Țeava Flex trebuie să ghideze cablul senzorului până la perete/cutia de legături. Covoarele noastre includ acest produs, vândut separat ca (140F1114).</p>	

Descriere

3. Raza de îndoire a țevii Flex trebuie să fie de min. 50 mm.
4. Senzorul de podea trebuie să fie amplasat la distanțe egale între două cabluri de încălzire (> 2 cm) amplasate într-un loc reprezentativ.
5. Pentru structuri cu podea subțire: țeava Flex trebuie să fie la același nivel cu suprafața subpodelei; dacă este posibil, coborâți țeava Flex. Pentru structuri mai groase: țeava Flex, inclusiv senzorul, trebuie amplasată astfel încât senzorul să fie expus la un nivel reprezentativ de încălzire; recomandarea noastră este ca senzorul să fie amplasat la distanțe egale între cabluri sau circuitele din covoare.

Imagini

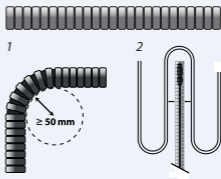

Descriere

Imagini

6. Circuitul de cabluri trebuie să fie deconectat și fără tensiune; opriți comutatorul multipolar.
7. Conectați firele conform schemei electrice de pe spatele sursei de alimentare a termostatului. Asigurați-vă că bornele sunt bine fixate și că firele sunt conectate în siguranță.

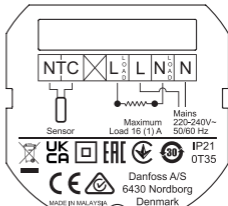

8. Învelișul de protecție/cablul PE de la elementul de încălzire electrică trebuie conectat la cablul PE de la sursa principală de alimentare electrică prin intermediul unui conector separat.

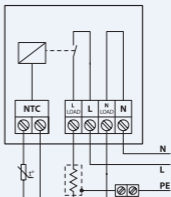

Descriere

Imagini

9. Fixați sursa de alimentare electrică a termostatului pe cutia de borne de perete aplicând șuruburi în cel puțin 2 dintre orificiile desemnate pe unitatea de alimentare electrică. Notă: poziționați termostatul conform săgeții .

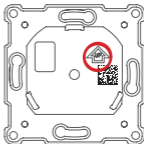

10. Montați rama și rama externă pe termostat. După aceea, montați termostatul pe unitatea de alimentare electrică apăsând ușor până când toate componentele sunt bine îmbinate.

11. Conectați cu atenție termostatul la sursa de alimentare electrică; aveți grijă ca pinii conectorului să nu fie îndoșiți.

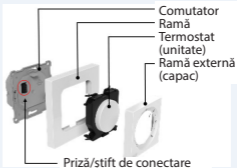

12. După ce realizați instalația electrică, porniți comutatorul multipolar (siguranța fuzibilă).

Descriere	Imagini
13. Termostatul este acum gata de utilizare.	Termostatul nu necesită nicio setare în aplicație, însă va fi necesar să efectuați setări pentru a modifica funcțiile avansate, programele și multe altele.
14. Demontați partea frontală a termostatului pentru înlocuire.	Efectuați cu atenție pașii 11 și 10 în ordinea menționată; demontarea poate fi efectuată fără scule sau cu o șurubelniță cu cap plat.

Schemă de conectare

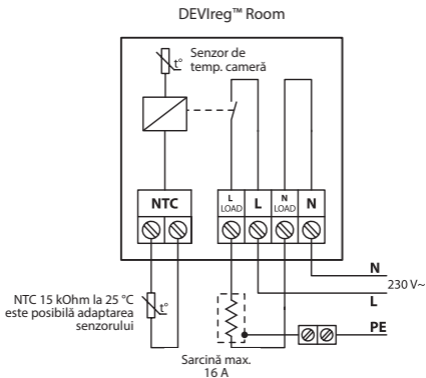

Specificații tehnice

Tensiune de lucru	220 – 240 V~, 50/60 Hz
Consum electric	Oprit: < 175 mW Inactiv: < 200 mW
Clasificare contact: – Sarcină rezistivă – Sarcină inductivă	230 V~ 16 A/3.680 W Cos φ = 0,3 max. 1 A
Senzor podea	NTC 15 kΩ la 25 °C, 3 m. (implicit)*
Control	PWM (modulație în lățime a impulsurilor)
Domeniu de reglare a temperaturii	Temperatură cameră: 15 – 35 °C Temperatură podea: 5 – 35 °C (45 °C după rupere)
Interval de temperatură ambiantă	0 – 35 °C
Protecție la îngheț	4 – 14 °C (implicit 5 °C)
Clasă IP	21
Clasă de protecție	Clasa II – 
Dimensiune maximă cablu	1 × 4 mm ² sau 2 × 2,5 mm ² /bornă
Tip controler	1B
Clasă software	A
Grad de poluare	2 (utilizare casnică)

Categorie supratensiune	III
Temperatură pentru testul de presiune cu bilă	75 °C
Temperatură de depozitare	-25 – 60 °C
Funcții termostat de timp	3 perioade pe zi. Rezoluția temporizatorului este de 30 de minute. Rezervă temporizator pentru 1 oră
Dimensiuni	85 × 85 × 20 – 24 mm (adâncime în perete: 22 mm)
Greutate	204 g



* senzor standard DEVI 140F1091 3 m.

5 Ghid de utilizare

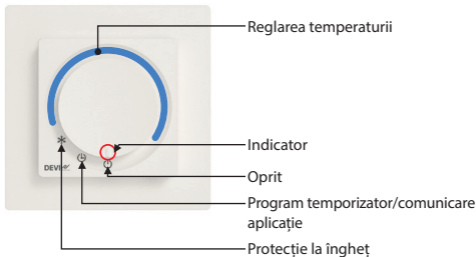
Interfață produs



** Când butonul este în modul de reglare a temperaturii, termostatul nu va rula programul de planificare a timpului.*

Poziție buton	Descriere
Oprit 	În această poziție, termostatul nu este activ.
Program temporizator/ Comunicare aplicație 	În această poziție, termostatul funcționează în modul de programare. În această poziție, termostatul este pregătit pentru configurare/modificare prin aplicație.
Protecție la îngheț 	În această poziție, termostatul funcționează în modul de protecție la îngheț.
Reglare temperatură	Dacă rotiți butonul în sensul acelor de ceasornic, temperatura va crește.

Interfață utilizator/utilizare zilnică

Pe termostat, temperatura poate fi reglată direct cu ajutorul butonului/roțiței, setând indicatorul la temperatura dorită; această setare va ignora orice program, dar va respecta toate limitele/max. setate (pot fi setate în aplicație).

Pozițiile Protecție la îngheț, Program temporizator sau Oprit pot fi selectate cu ajutorul butonului/roțiței.

Dacă selectați modul Protecție la îngheț, termostatul se va asigura că se menține temperatura de protecție la îngheț; această valoare poate fi setată între 4 – 14 °C (implicit 5 °C) în aplicație.

Prin selectarea modului Program temporizator/Comunicare aplicație, dispozitivul va putea fi conectat în aplicația DEVI Control App; comunicarea se realizează prin Bluetooth 4.2, iar temperaturile, reglajele, programele, limitele și multe alte valori pot fi setate la nivelul dorit.

Dacă se selectează modul Oprit, termostatul va fi complet dezactivat.

Când termostatul se află în orice altă poziție decât Program temporizator/Comunicare aplicație, aplicația poate afișa numai informații limitate; în poziția Oprit, aplicația și termostatul vor fi complet oprite, iar aplicația nu va primi niciun fel de indicații sau comunicări.

Pentru a asocia termostatul cu aplicația, poziționați termostatul în poziția de comunicare cu aplicația și începeți procesul în aplicație; indicatorul de comunicare va clipi pe dispozitiv. După ce aplicația a inițiat comunicarea cu termostatul, utilizatorul trebuie să rotească roțița la setarea manuală a temperaturii și înapoi în poziția de comunicare cu aplicația; în acest fel se confirmă termostatul cu care se dorește asocierea.

Indicatori

Indicatorii sunt strălucitori și se află în interiorul butonului; acestea se vor aprinde atunci când este necesar.

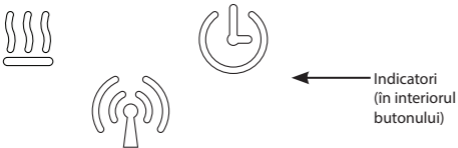

Toți indicatorii se sting după un timp (implicit 20 de secunde), exceptând cazul în care apare o eroare. În plus, indicatorii se vor „activa” la interacțiunea manuală cu termostatul, schimbarea stării de încălzire, evenimentul de programare, conexiunea cu aplicația sau apariția erorilor/avertismentelor.

Indicator de căldură

- Acest indicator se aprinde și devine **roșu** atunci când termostatul **pornește** și furnizează curent elementului de încălzire electrică. După câteva secunde indicatorul se stinge.
- Acest indicator se aprinde și devine **verde** când termostatul este pornit și funcționează OK. După câteva secunde indicatorul se stinge.
- Indicatorul clipește **roșu** atunci când există o eroare; va persista până când eroarea este eliminată; încălzirea nu va fi activată/nu va putea fi activată.

Comunicare date

- Acest indicator clipește **alb** la inițierea comunicării de date între termostat și unitatea dispozitivului de comunicare.
- Indicatorul clipește în timpul procesului de asociere.
- Indicatorul se aprinde **alb** constant atunci când există comunicare între termostat și dispozitivul de comunicare. Indicatorul se stinge când se oprește comunicarea.

Program



- Acest indicator se aprinde **alb** atunci când programul încorporat trece din inactiv în activ și invers. După câteva secunde, indicatorul se stinge.
- Indicatorul clipește în timpul procesului de asociere.
- Acest indicator clipește **alb** atunci când există avertismente. Avertismentul va fi prezent până la activarea modului Comunicare cu aplicația, însă indicatorul va clipi doar un timp (implicit 20 de secunde). Avertismentele vor fi afișate în aplicație.

Setările implicite și setările la despachetare.

DEVlreg™ Room va avea următoarele setări la despachetare: Temperatură maximă cameră 35 °C Temperatură maximă podea: 28 °C Temperatură minimă podea 5 °C

Dacă termostatul este așezat pe pictograma pentru program (ceas) fără ca aplicația să fie conectată, temperatura implicită este de 21 °C.

Resetarea la valorile din fabrică

Pentru a efectua o resetare la valorile din fabrică, termostatul trebuie să fie alimentat electric și montat corect; în partea de jos a dispozitivului (încercuit mai jos) există un orificiu pentru ac; dacă introduceți un ac în acest orificiu se va activa un buton; după 20 – 30 de secunde de la activarea acestui buton, termostatul va efectua o resetare la valorile din fabrică. Toți indicatorii vor clipi scurt pentru a informa despre resetarea reușită la valorile din fabrică.

Termostatul va reporni pentru scurt timp; așteptați până la 5 secunde pentru ca termostatul să reentre în stare de funcționare.

Prin revenirea la valorile din fabrică se vor reseta erorile și avertismentele.

Ca metodă alternativă, capacul frontal al termostatului poate fi îndepărtat utilizând fanta din partea de jos a termostatului, iar butonul poate fi activat cu degetul sau cu un obiect similar.

Resetarea la valorile din fabrică poate fi efectuată numai cât timp termostatul este conectat la o sursă de alimentare.



Ruperea

Pentru ca termostatul să atingă o temperatură a podelei de până la 45 °C sau să utilizeze funcția de control doar pentru cameră, trebuie efectuată o modificare permanentă, care poate anula garanția produsului și a produselor conectate.

Limita maximă de temperatură sau modul de control alternativ se va seta în aplicație după efectuarea acțiunii.

Pentru a realiza cel mai bine acțiunea, termostatul trebuie decuplat de la sursa de alimentare electrică; pe partea din spate a termostatului există un orificiu, așa cum se arată mai jos; pentru a efectua ruperea, garnitura de plastic din orificiu trebuie să fie spartă, apoi semnalul de la placa PCB trebuie să fie întrerupt. Acțiunea se efectuează cel mai bine cu o șurubelniță cu cap plat sau cu un instrument similar, după cum se arată mai jos.

Când efectuați ruperea, aveți grijă să nu deteriorați alte componente de pe placa de circuite.



Aplicația DEVI Control App:***Ghid de utilizare pentru DEVI Control App:*****CONSULTAȚI MANUALUL APLICAȚIEI**

Pentru a asocia termostatul cu aplicația, porniți aplicația și urmați instrucțiunile furnizate în aplicație.

Funcții activate în aplicație

- instalare asistată de expert programare
- preîncălzire (încălzire adaptivă)
- adaptare la limitele termostatlui
- modificarea modului de control
- blocare de siguranță pentru copii
- blocarea setărilor
- afișarea avertismentelor și erorilor
- exportul informațiilor
- funcție de ajutor
- tabloul complet al datelor și funcțiilor

Mesaje de avertizare și de eroare

Tabel cu avertismente

Avertisment	Descriere	Referință
W1	Program suprascris din cauza setării manuale a roțiței	Setați când Programul este activat (setat în aplicație), dar butonul rotativ a fost rotit pentru a seta o valoare de referință manuală.
W2	Ceas nevalid	Dacă timpul este complet nevalid – sub 2021 sau peste 2050, utilizați data fabricației sau prima conectare la aplicație.
W3	Blocarea de siguranță pentru copii este activată	Se va activa dacă blocarea de siguranță pentru copii este activată și utilizatorul încearcă să modifice valoarea de referință sau modul cu potențiometrul (sau codificatorul).
W5	Temperatura setată nu poate fi atinsă	Avertizare atunci când temperatura pentru cameră/podea setată în program sau prin punctul de referință manual nu poate fi atinsă în 40 de perioade PWM (ieșire de la controlul încălzirii)
W8	S-a atins limita maximă a temperaturii podelei	Setați dacă temperatura maximă a podelei este atinsă în modul Combi în timp ce temperatura camerei nu este la valoarea de referință.

Avertisment	Descriere	Referință
W10	Temperatura este setată peste limita maximă de temperatură	Setați dacă temperatura maximă este mai mică decât cea indicată de buton/potențiomtru. Dacă setarea max. este de 25 °C, butonul este setat la 27 °C.

Tabel cu erori

Tip eroare	Nr.	Descriere	Soluție	Necesită repornire
Senzor podea deconectat	E1	Conexiune cu senzor pierdută	Contactați instalatorul sau service-ul local Danfoss.	Termostatul trebuie repornit pentru a funcționa din nou.
Senzor podea scurt-circuitat	E2	Senzor scurtcircuitat	Contactați instalatorul sau service-ul local Danfoss.	Termostatul trebuie repornit pentru a funcționa din nou.

Tip eroare	Nr.	Descriere	Soluție	Necesită repornire
Termostat supraîncălzit	E3	Termostatul este supraîncălzit, căldura este oprită.	Așteptați să se răcească termostatul	Nu este nevoie să reporniți termostatul, însă acesta va începe să încălzească după ce scade temperatura.
Senzor cameră deconectat	E4	Valoarea senzorului de temperatură a camerei este prea scăzută.	Contactați instalatorul sau service-ul local Danfoss.	
Senzor cameră scurtcircuitat	E5	Valoarea senzorului de temperatură a camerei este prea ridicată.	Contactați instalatorul sau service-ul local Danfoss.	

Tip eroare	Nr.	Descriere	Soluție	Necesită repornire
Eroare iremediabilă, sursa de alimentare electrică	E6	Sursa de alimentare electrică a fost detectată ca fiind defectă.	Contactați instalatorul sau service-ul local Danfoss.	
Eroare potențiomtru/roțiță	E9	Potențiomtrul a fost detectat ca fiind defect.	Contactați instalatorul sau service-ul local Danfoss.	Potențiomtrul citește o valoare care se află în afara intervalului dat.
Comunicație nevalidă	E10	Eroare de comunicare Bluetooth	Încercați din nou/ Contactați instalatorul sau service-ul local Danfoss.	Comunicarea prin Bluetooth a întâlnit o comandă neașteptată/defectă.
Eroare permanentă	E11	Eroare permanentă	Contactați instalatorul sau service-ul local Danfoss.	

Prin revenirea la valorile din fabrică se vor reseta toate erorile și avertismentele.

6 Fișa Eco Design

Pentru a respecta reglementările ECO Design 1188/2015 pentru radiatoarele electrice locale, se va completa următorul tabel cu specificațiile sistemului de încălzire. În acest document sunt precompletate informațiile despre termostat pentru acest produs specific; completați spațiile goale.

Informații solicitate pentru radiatoarele electrice locale

Identificatori model: DEVireg™ Room					
Articol	Simbol	Valoare	Unitate	Articol	Unitate
Putere de încălzire				Tip de căldură, numai pentru radiatoare locale cu stocare de energie electrică (selectați unul)	
Putere de încălzire nominală	P_{nom}		kW	control manual al încălzirii termice, cu termostat integrat	[da/nu]
Putere minimă de încălzire (orientativ)	P_{min}		kW	control manual al încălzirii termice cu feedback privind temperatura camerei și/sau temperatura exterioară	[da/nu]

Putere maximă de încălzire continuă	$P_{max,c}$		kW	control electronic al încălzirii termice cu feedback privind temperatura camerei și/sau temperatura exterioară	[da/nu]
Consum de curent auxiliar				putere de încălzire asistată de ventilator	[da/nu]
La putere de încălzire nominală	el_{max}	< 0,00062	kW	Tip de control al puterii de încălzire/temperaturii camerei (selecția unuia)	
La putere minimă de încălzire	el_{min}	< 0,00062	kW	putere de încălzire într-o singură treaptă și fără control al temperaturii camerei	[nu]
În mod standby	el_{sb}	< 0,000175	kW	Două sau mai multe trepte manuale, fără controlul temperaturii camerei	[nu]

				cu termostat mecanic pentru controlul temperaturii camerei	[nu]
				cu control electronic al temperaturii camerei	[nu]
				control electronic al temperaturii camerei plus temporizator de zi	[nu]
				control electronic al temperaturii camerei plus temporizator săptămânal	[da]
				Alte opțiuni de control (sunt posibile mai multe selecții)	

				controlul temperaturii camerei, cu detectarea prezenței	[nu]
				controlul temperaturii camerei, cu detectarea ferestrei deschise	[nu]
				cu opțiune de control de la distanță	[nu]
				cu controlul pornirii adaptive	[da]
				cu limitarea timpului de lucru	[nu]
				cu senzor cu bec negru	[nu]
Date de contact	Danfoss A/S, Nordborgvej 81, 6430 Nordborg, Danemarca				

7 **Garanție**



Garanția de 2 ani pentru produs este valabilă pentru:

- termostate, incl. DEVreg™ Room.

Dacă, împotriva tuturor așteptărilor, întâmpinați o problemă la produsul DEVI, trebuie să știți că Danfoss oferă garanția DEVIwarranty începând cu **data achiziției, nu mai târziu de 2 ani de la data fabricației**, în următoarele condiții:

În perioada de garanție, Danfoss va oferi un nou produs similar sau va repara produsul în cazul în care se constată că acesta este defect din motive de proiectare, de materiale sau de manoperă defectuoasă. Decizia privind repararea sau înlocuirea produsului va aparține doar companiei Danfoss.

Decizia privind repararea sau înlocuirea produsului va aparține doar companiei Danfoss. Compania Danfoss nu va fi răspunzătoare pentru niciun fel de daune derivate sau accidentale incluzând, dar fără limitare la, daunele materiale sau cheltuielile suplimentare cu utilitățile. Perioada de garanție nu se extinde ca urmare a reparațiilor efectuate.

Garanția va fi valabilă numai dacă CERTIFICATUL DE GARANȚIE este completat corect și conform instrucțiunilor, iar defecțiunea este trimisă instalatorului sau vânzătorului fără întârziere, furnizându-se și dovada achiziționării. Rețineți că CERTIFICATUL DE GARANȚIE trebuie completat, ștampilat și semnat de către instalatorul autorizat care a efectuat instalarea (se va specifica data instalării). După instalare, păstrați CERTIFICATUL DE GARANȚIE și documentele aferente achiziției (factura, chitanța sau alte documente similare) pe durata întregii perioade de garanție.

Garanția DEVIwarranty nu va acoperi daunele cauzate de utilizarea incorectă, de instalarea incorectă sau dacă instalarea a fost efectuată de electricieni neautorizați. Toate lucrările vor fi facturate în întregime în cazul în care companiei Danfoss i se solicită să verifice sau să repare defecțiunile apărute ca urmare a situațiilor menționate mai sus. Garanția DEVIwarranty nu se va prelungi la produsele care nu au fost plătite integral. Compania Danfoss va furniza întotdeauna un răspuns rapid și eficient la toate reclamațiile și întrebările adresate de clienții noștri.

Garanția exclude explicit toate reclamațiile care nu îndeplinesc condițiile menționate mai sus. Pentru a citi textul întregii garanții, accesați

www.devi.com

devi.danfoss.com/en/warranty/

CERTIFICAT DE GARANȚIE

Garanția DEVIwarranty se acordă către:

Adresă

Ștampilă

Data achiziționării

Numărul de serie al
produsului

Produs

Cod articol

*Ieșire
conectată [W]

Data instalării
și semnătura

Data conectării
și semnătura

**Nu este obligatoriu*

8 Instrucțiuni privind dezafectarea



Acest simbol de pe produs indică faptul că acesta nu trebuie tratat ca deșeuri menajere.

Produsul trebuie predat conform schemei aplicabile de returnare pentru reciclarea echipamentelor electrice și electronice.

- Eliminați produsul prin canalele prevăzute în acest scop.
- Respectați toate legile și reglementările locale și în vigoare.

Danfoss A/S
Nordborgvej 81
6430 Nordborg
Denmark

S.C. Danfoss SRL

Bd. Tudor Vladimirescu nr. 22, Green Gate Office Building, et. 10 - Sector 5,
050883 - Bucuresti, Romania Nr. Inreg. Registrul Comertului:
J40/9253/2020 + C.U.]: RO8127710
DEVI - dev.ro - +40 31 630 98 88 - suport-ro@danfoss.com

Orice informatii, inclusiv, dar fara a se limita la informatii despre selectarea produsului, despre aplicatia sau utilizarea acestuia, despre designul, greutatea, dimensiunile, capacitatea produsului sau orice alte date tehnice din manualele produselor, descrierile din cataloage, reclame etc., fie ca sunt puse la dispozitie in scris, verbal, in format electronic, online sau prin descarcare, vor avea caracter informativ si sunt obligatorii numai daca si in masura in care se face referire explicita la acestea in oferta si/sau in confirmarea comenzii. Danfoss nu isi asuma responsabilitatea pentru posibilele erori din cataloage, brosure, videoclipuri si alte materiale.

Danfoss isi rezerva dreptul de a modifica produsele fara notificare. Acest lucru este valabil si pentru produsele comandate, dar nelivrate, cu conditia ca aceste modificari sa poata fi efectuate fara schimbări in ceea ce priveste forma, potrivirea sau functia produsului.

Toate marcele comerciale din acest material sunt proprietatea companiilor din grupul Danfoss A/S sau Danfoss. Danfoss si sigla Danfoss sunt marci comerciale ale Danfoss A/S. Toate drepturile sunt rezervate.

140F1161 DEVIreg™ Room

DEVI 

by Danfoss

Proiectat în Danemarca



140R0057

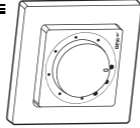

Termostat de cameră

220 – 240 V~

Sarcină 16 A/3680 W la

230 V~

50/60 Hz

0T35 °C

IP21



Fabricat în Tailanda



5 703466 250389

