

Орнату нұсқаулығы

DEVIreg™ Room

Қолданба арқылы электрондық таймермен
басқарылатын ақылды термостат

DEVI 
by Danfoss

Make it easy,
make it DEVI



Мазмұны

1	Кіріспе	4
2	Стандартты үйлесімділік	5
3	Қауіпсіздік техникасы бойынша нұсқау	6
4	Орнату бойынша нұсқаулықтар	7
5	Пайдаланушы нұсқаулығы	17
	DEVI басқару қолданбасы:	25
	DEVI басқару қолданбасының пайдаланушы нұсқаулығы:	25
6	Экологиялық өндіріс парағы	30
7	Кепілдік	34
8	Кәдеге жарату жөніндегі нұсқаулық	37

1 Кіріспе

DEVireg™ Room — еденді электрлік жылытумен пайдалануға арналған термостат, термостатта бірнеше басқару режимдері бар: Еден, Бөлме* және Аралас, термостатта еденнің электрлік жылыту жүйесін басқарудың тиімді әдісін қамтамасыз ететін адаптивті таймер қолдауы бар.

** арнайы әрекет қажет.*

Термостат ЕО стандартты қабырға қораптарында, қабырға ішінде және бетінде қабырғаға бекітіп орнату үшін арнайы жасалған және оны жалпы жылытуды, сондай-ақ бөлмені жайлы жылытуды басқару үшін пайдалануға болады. Термостат 55 x 55 өлшемді кеңінен қолданылатын жақтау жүйелерін (ішкі геометрия) қолдайды.

Сондай-ақ, термостат келесі ерекшеліктерге ие:

- ЕСО өндірісі, LOT20 сәйкес
- Қолданбаны арнайы еден және бөлме түрлеріне баптау.
- 55 x 55 өлшемді жақтау жүйелерін қолдау.
- Температураны басқаруға және функцияларға арналған қарапайым тұтқа жұмысы.
- Bluetooth қосылымының 2,4 ГГц жиілігі, максималды қуаты 10 дБм.
- Жылдам қол жеткізу, баптау немесе ақауларды жою параметрлері бар қолданба арқылы термостатқа қол жеткізу. DEVI басқару қолданбасы арқылы микробағдарламаны жаңарту.
- Қораптан тыс термостат ретінде әдепкі параметрлерімен жұмыс істейді.

2 Стандартты үйлесімділік

Осы өнімнің электр қауіпсіздігі, электромагниттік үйлесімділігі және радиотехникалық аспектілері мынадай тиісті стандарттарға сәйкес қамтамасыз етіледі:

- EN/IEC 60730-1 (жалпы)
- EN/IEC 60730-2-7 (таймер)
- EN/IEC 60730-2-9 (термостат)
- EN 301 349-1 және EN 301 349-17 (2,4 ГГц ауқымында жұмыс істейтін радио жабдықтарына арналған ЭМҮ стандарты.)
- EN 300 328 (2,4 ГГц ауқымында жұмыс істейтін радио жабдықтары үшін радио спектрін тиімді пайдалану.)

ЖЕҢІЛДЕТІЛГЕН ЕО СӘЙКЕСТІК ДЕКЛАРАЦИЯСЫ

Осы арқылы Danfoss A/S компаниясы DEVIreg™ Room жабдығы 2014/53/EU Директивасына сәйкес келетінін мәлімдейді.

Толық сәйкестік декларациясын мына сайттан табуға болады: <https://assets.danfoss.com/approvals/latest/281716/ID455643625457-0101.pdf>

3 Қауіпсіздік техникасы бойынша нұсқау

Орнатуды бастамас бұрын термостаттың электрлік қуат көзінен ажыратылғанына көз жеткізіңіз.

Маңызды: Егер термостат еденді жылыту элементін басқару үшін пайдаланылса, әрқашан еден сенсорын пайдаланыңыз және ешқашан еденнің максималды температурасын өндіруші еденнің белгілі бір түріне ұсынғаннан асырмаңыз. Сәйкестік талаптарына сәйкес құрылғы 35°C еден температурасымен шектеледі. Ерекше жағдайларда, қалпына келтірілмейтін бөлшектеу орындалғаннан кейін бұл шекті 45°C еден температурасына дейін арттыруға болады. Қолданбадағы параметрлерге байланысты термостатта біздің ұсыныстарымызға сәйкес максималды температура шектеулері бар.

- Электрлік жылыту термостаттары әрқашан жергілікті құрылыс нормаларына және электр монтаждау ережелеріне сәйкес орнатылуы керек. Орнатуды уәкілетті және/немесе білікті орнатушы орындауы керек.
- Термостат бүкіл полюсті ажыратқыш қосқышы (сақтандырғыш) арқылы қуат алатын қабырғаға орнатылатын қондырғыда пайдаланылуы керек.
- Термостатқа/қосқышқа ылғал, су, шаң және шамадан артық жылу әсер етпеуі тиіс.
- Бұл термостатты/қосқышты 8 жастан үлкен балалар және физикалық, сезгіштік немесе ақыл-ес қабілеті төмен немесе тәжірибесі мен білімі жоқ адамдар, олардың қауіпсіздігі үшін жауапты тұлғаның бақылауында болғанда немесе одан

құрылғыны қауіпсіз қолдану туралы нұсқау алғанда және ықтимал қауіптерді түсінген жағдайда пайдалана алады.

- Балалардың термостатпен/қосқышпен ойнамауын қамтамасыз ету керек.
- Құрылғы тұрақты пайдалануға арналған.

Оқу бейнематериалы

Ыңғайлы болу үшін біз YouTube арнасында ұсынылған бейнелерде өнімнің ерекшеліктері мен функцияларын көрсетеміз.



4 Орнату бойынша нұсқаулықтар

Термостатты орнату кезінде осы нұсқауларды орындаңыз.



Термостатты қабырғаға тиісті биіктікте орнатыңыз (әдетте 80–170 см)



Термостатты дұрыс оқшауланбаған сыртқы қабырғаның ішкі жағына орнатпаңыз.



Термостатты терезе мен есіктерден 50 см-ден астам қашықтықта орнатыңыз



Термостатты күн сәулесі тікелей түсетін жерге қоймаңыз.



Термостатты ылғалды бөлмелерде орнатуға болмайды (0, 1 және 2 аймақтары). Әрқашан IP кластарына қатысты жергілікті ережелерді сақтаңыз, бұл термостаттарды ванна бөлмесіне орнатуға болмайды дегенді білдірмейді.



Еден сенсорын есіктердің жанына немесе еденге күн сәулесі немесе басқа жылу көздері түсетін жерлерге қоймаңыз.

Орнату қадамдары

Сипаттамасы	Суреті
<p>1. Термостатты қаптамадан шығарыңыз. Барлық бөлшектердің (1 дана термостат блогы, 1 дана қуат көзі, 1 дана жақтау, 1 дана жақтау адаптері, 1 дана төлке және 1 дана сымды сенсор) жергілікті ресми тілде жазылған нұсқаулармен бірге жеткізілгеніне көз жеткізіңіз.</p>	
<p>2. Еден сенсорын икемді түтікке салыңыз және сенсорлық элементтің икемді түтіктің ішіне дұрыс бекітілгеніне көз жеткізіңіз. Икемді түтік сенсор кабелін қабырғаға/монтаждық қорапқа бағыттауы керек. Біздің төсеніштерімізге осы өнім кіреді, (140F1114) ретінде бөлек сатылады.</p>	

Сипаттамасы

Суреті

3. Икемді түтіктің иілу радиусы кемінде 50 мм болуы керек.
4. Еден сенсоры көрсетілген жерде орналасқан екі жылыту кабелінің (>2 см) арасында бірдей қашықтықта орналасқанына көз жеткізіңіз.
5. Жұқа еден конструкциялары үшін: икемді түтік қара еденнің бетімен бір деңгейде болуы керек, мүмкіндігінше икемді түтікті үңгіштеңіз. Қалың конструкциялар үшін: сенсорды қоса алғанда, икемді түтікті сенсордың көрсетілген жылу деңгейіне қамтылатындай етіп орналастыру керек, біз сенсорды кабельдер немесе төсеніштер арасында бірдей қашықтықта орналастыруды ұсынамыз.

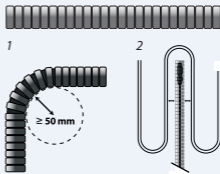

Сипаттамасы

Суреті

6. Электр тізбегінің ажыратылғанына және кернеусіз екеніне көз жеткізіңіз, бүкіл полюсті ажыратқышты өшіріңіз.
7. Сымдарды термостаттың қуат көзінің артқы жағында орналасқан қосылу схемасына сәйкес қосыңыз. Терминалдардың дұрыс бекітілгеніне және сымдардың мықтап жалғанғанына көз жеткізіңіз.

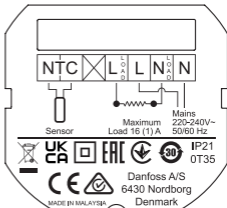

8. Электрлік жылыту элементінің экранын/РЕ сымын негізгі қуат көзінің РЕ сымына бөлек коннектор арқылы қосу керек.

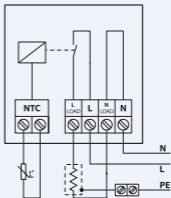

Сипаттамасы

Суреті

9. Термостаттың қуат көзін қабырғаға бекітілген терминал қорабына қуат көзі блогындағы кем дегенде 2 тесікке бұрандалармен бекітіңіз.

Ескерту: термостатты  көрсеткіге сәйкес орнатыңыз

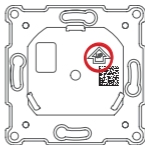

10. Жақтау мен үстіңгі жақтауды термостатқа бекітіңіз. Осыдан кейін термостатты қуат көзінің блогына бекітіңіз, барлық бөліктер мықтап қосылғанша сәл басыңыз.

11. Термостатты қуат көзіне мұқият қосыңыз — коннектордың түйреуіштері бүгілмегеніне көз жеткізіңіз.

12. Электрлік орнату аяқталғаннан кейін бүкіл полюсті ажыратқышты (сақтандырғыш) қосыңыз.



Сипаттамасы	Суреті
13. Енді термостат пайдалануға дайын.	Термостат қолданбада ешқандай параметрлерді орындауды қажет етпейді, бірақ бұл қосымша мүмкіндіктерді, кестелерді және т.б. өзгерту үшін қажет болады.
14. Ауыстыру үшін термостаттың алдыңғы жағын шешіп алыңыз.	Көрсетілген ретпен 11 және 10-қадамдарды мұқият орындаңыз, құралдарсыз немесе жалпақ бұрағышпен шешіп алуға болады.

Қосылым схемасы

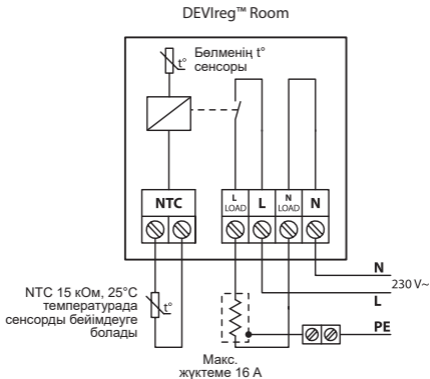

Техникалық сипаттамалары

Жұмыс кернеуі	220–240 В, 50/60 Гц
Тұтынылатын қуат	ӨШІРУЛІ: <175 мВт Күту режимінде: <200 мВт
Контактілер қуаты: - Резистивті жүктеме - Индуктивті жүктеме	230 В ~ 16 А/3680 Вт Cos φ = 0,3 макс. 1 А
Еден сенсоры	NTC 15 кΩ @ 25°C, 3 м (әдепкі)*
Басқару	PWM (ендік-импульстік модуляция)
Температураны басқару ауқымы	Бөлме температурасы: 15°C-тан 35°C-қа дейін еден температурасы: 5°C-тан 35°C-қа дейін (бөлшектеуден кейін 45°C)
Қоршаған орта температурасының ауқымы	0°C-тан 35°C-қа дейін
Қатудан қорғау	4°C-тан 14°C-қа дейін (әдепкі мәні 5°C)
IP класы	21
Қорғау класы	Класс II — 
Максималды кабель өлшемі	1 x 4 мм ² немесе 2 x 2,5 мм ² / терминал

Контроллер түрі	1В
Бағдарламалық құралдың класы	A
Ластану деңгейі	2 (тұрмыстық қолдану)
Шамадан тыс кернеу санаты	III
Шардың қысымын сынауға арналған температура	75°C
Сақтау температурасы	-25°C-тан 60°C-қа дейін
Таймер функциялары	Күніне 3 кезең. Таймердің ажыратымдылығы 30 минут. 1 сағаттық таймер бойынша сақтық көшірме
Өлшемдері	85 мм x 85 мм x 20–24 мм (қабырға тереңдігі бойынша: 22 мм)
Салмағы	204 г

* Стандартты DEVI сенсоры 140F1091, 3 м.

5 Пайдаланушы нұсқаулығы

Өнім интерфейсі

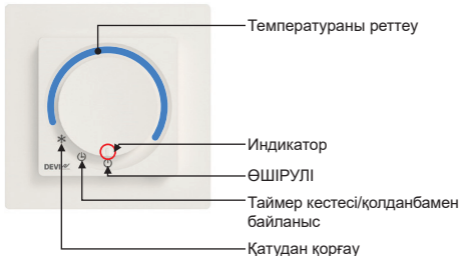

* Тұтқа температураны реттеу режимінде болғанда, термостат уақыт кестесі бағдарламасын іске қоспайды.

Тұтқа күйі	Сипаттамасы
ӨШІРУЛІ	 Бұл күйде термостат белсенді емес.
Таймер кестесі/ қолданбамен байланыс	 Бұл күйде термостат кесте режимінде жұмыс істейді. Бұл күйде термостат қолданбаны теңшеуге/өзгертуге дайын.
Қатудан қорғау	 Бұл күйде термостат қатудан қорғау режимінде жұмыс істейді.
Температураны реттеу	Тұтқаны сағат тілімен бұрған кезде температура көтеріледі.

Пайдаланушы интерфейсі/күнделікті пайдалану

Термостатта индикаторды еден температурасына қою арқылы температураны тұтқа/диск көмегімен тікелей реттеуге болады, бұл қандай да бір кестені ескермейді, алайда бұрынғыдай кез-келген белгіленген минималды/максималды шектеулерге сәйкес келетін болады (оны қолданбада орнатуға болады).

Қатудан қорғау, таймер кестесі немесе ӨШІРУ күйлерін тұтқа/диск арқылы таңдауға болады.

Қатудан қорғау режимін таңдағанда, термостат қату температурасының сақталуын қамтамасыз етеді, бұл мәнді қолданбада 4–14°C (әдепкі 5°C) ауқымында орнатуға болады.

Таймер кестесін/қолданбамен байланыс режимін таңдау арқылы құрылғыны DEVI басқару қолданбасына қосуға болады, байланыс температураны, параметрлерді, кестені, шектеулерді және т.б. қажетті деңгейге орнатуға болатын Bluetooth 4.2 арқылы жүзеге асырылады.

ӨШІРУ режимін таңдау термостатты толығымен өшіреді.

Термостат Таймер кестесі/қолданбамен байланыстан басқа барлық күйлерде болғанда, қолданба тек шектеулі ақпаратты көрсете алады, ӨШІРУЛІ күйде қолданба мен термостат толығымен өшіріледі және қолданбаға ештеңе көрсетілмейді немесе берілмейді.

Термостатты қолданбамен жұптастыру үшін термостатты Қолданбамен байланыс күйіне қойып, процесті қолданбада іске қосыңыз, құрылғыда байланыс индикаторы жыпылықтай бастайды. Қолданба термостатпен байланысты бастағаннан кейін пайдаланушы дискіні температураны қолмен реттеу күйіне және қолданбамен байланыс күйіне қайта бұруы керек, бұл қандай термостатпен байланыс қажет екенін тексеру үшін қажет.

Индикаторлар

Индикаторлар жарқырайды және өнімнің тұтқасының ішінде болады, қажет болған жағдайда олар жанады.



Индикаторлар
(тұтқаның
ішінде)

Егер қате болмаса, барлық индикаторлар белгілі бір уақыттан кейін жоғалады (әдепкі бойынша 20 секунд). Сонымен қатар, индикаторлар термостатпен қолмен әрекеттесу, қыздыру күйін өзгерту, кесте оқиғасы, қолданбаны қосу немесе қателер/ ескертулер пайда болған кезде «оянады».

Жылу индикаторы

- Бұл индикатор термостат **қосылғанда** және электрлік жылыту элементіне ток бергенде жанып, **қызыл** түске айналады. Бірнеше секундтан кейін индикатор сөнеді.
- Бұл индикатор термостатқа қуат берілгенде және бәрі жақсы болған кезде жанып, **жасыл** түске айналады. Бірнеше секундтан кейін индикатор сөнеді.
- Қате болған кезде индикатор **қызыл** болып жыпылықтайды; бұл қате жойылғанша жалғасады; жылыту іске қосылмайды/іске қосу мүмкін болмайды.

Деректер алмасу

- Бұл индикатор термостат пен байланыс құрылғысының блогы арасында деректер алмасуды бастаған кезде **ақ** болып жыпылықтайды.
- Жұптастыру процесінде индикатор жыпылықтайды
- Термостат пен байланыс құрылғысы арасында байланыс болған кезде индикатор үнемі жанып тұратын **ақ** түспен жанады. Байланыс тоқтаған кезде индикатор өшеді.

Кесте



- Бұл индикатор кірістірілген кесте белсенді емес кестеден белсенді кестеге және керісінше өзгерген кезде **ақ** түспен жанады. Бірнеше секундтан кейін индикатор сөнеді.
- Жұптастыру процесінде индикатор жыпылықтайды.
- Ескертулер болған кезде бұл индикатор **ақ** болып жыпылықтайды. Ескерту қолданбамен байланыс іске қосылғанға дейін болады, бірақ индикатор біраз уақыт жыпылықтайды (әдепкі бойынша 20 секунд). Ескертулер қолданбада көрсетіледі.

Әдепкі параметрлер және қораптан тыс параметрлер.

DEVlreg™ Room келесі қораптан тыс параметрлерге ие:
Максималды еден температурасы 35°C
Максималды еден температурасы: 28°C
Минималды еден температурасы 5°C

Егер термостат қолданбаны қоспай кесте (сағат) белгішесіне қойылса, әдепкі бойынша температура 21°C құрайды

Зауыттық параметрлерді қалпына келтіру

Параметрлерді қалпына келтіру үшін термостатқа қуат беріп, оны дұрыс орнату керек, құрылғының төменгі жағында (төменде көрсетілген) түйреуіш тесігі бар, инені осы тесікке басқан кезде түйме іске қосылады, осы түймені іске қосқаннан кейін 20–30 секундтан кейін термостат зауыттық параметрлерді қалпына келтіреді. Барлық индикаторлар зауыттық параметрлерді қалпына келтіру сәтті орындалғаны туралы хабарлау үшін қысқа жыпылықтайды.

Термостат қысқа уақытқа қайта жүктеледі, термостаттың жұмыс күйіне оралуы үшін 5 секундқа дейін күтіңіз.

Зауыттық параметрлерді қалпына келтіруді орындау қателер мен ескертулерді қалпына келтіреді.

Балама әдіс: термостаттың алдыңғы қақпағын термостаттың төменгі жағындағы ұяшықты пайдаланып алып тастауға болады, ал түймені саусағыңызбен немесе соған ұқсас нәрсемен белсендіруге болады.

Зауыттық параметрлерді қалпына келтіруді тек термостат қосылған кезде жасауға болады.



Бөлшектеу

Термостатты 45°C еден температурасына жеткізу немесе тек бөлмені басқару функциясын пайдалану үшін үнемі өзгертулер енгізу қажет, бұл сіздің өнімге және оған қосылған өнімдерге кепілдіктің жойылуына әкелуі мүмкін.

Қолданбадағы әрекетті орындағаннан кейін температураның ең жоғары шегін немесе балама басқару режимін орнату керек.

Әрекетті жақсы орындау үшін термостат блогын қуат көзінен ажырату керек, термостаттың артқы жағында төменде көрсетілгендей тесік бар, бұрау үшін тесіктегі пластикалық тығыздағышты сындырып, содан кейін баспа тақтасының жолын сындыру керек. Бұл әрекет төменде көрсетілгендей жалпақ бұрағышпен немесе соған ұқсас нәрсемен жақсы орындалады.

Бөлшектеу кезінде тақтадағы басқа компоненттерге зақым келтірмеу үшін абай болыңыз.



***DEVI басқару
қолданбасы:******DEVI басқару қолданбасының
пайдаланушы нұсқаулығы:*****ҚОЛДАНБА НҰСҚАУЛЫҒЫНА СІЛТЕМЕ**

Термостатты қолданбамен жұптастыру үшін қолданбаны іске қосыңыз және қолданбада берілген нұсқауларды орындаңыз.

Қолданбада қосылатын функциялар

- шебердің көмегімен орнатуды жоспарлау
- алдын ала қыздыру (адаптивті қыздыру)
- термостат шектерін бейімдеу
- басқару режимін өзгерту мүмкіндігі
- балалар құлпы
- параметрлер құлпы
- ескертулер мен қателерді оқу
- ақпаратты экспорттау
- көмек функциясы
- деректер мен функцияларға толық шолу

Ескертулер мен қате туралы хабарламалар

Ескерту кестесі

Ескерту	Сипаттамасы	Сілтеме
W1	Қолмен енгізу режимі орнатылғандықтан кесте қайта жазылады	Қолданба арқылы белгіленген кесте белсенді болған кезде (қолданбада орнатылған), бірақ тұтқа қолмен баптау режиміне ауыстырылған кезде қолданылады
W2	Жарамсыз уақыт	Егер уақыт мүлдем қате болса — 2021 жылдан 2050 жылға дейінгі аралыққа сәйкес келмейтін болса, өндіріс күні немесе Қолданбаны алғаш рет пайдалану күнін белгілеңіз
W3	Балалар құлпы қосулы	Егер балалар құлпы қосылса және пайдаланушы потенциометр (немесе энкодер) арқылы нүктені немесе режимді өзгертуге тырысса, ол белсенді болады
W5	Белгіленген температураны қою мүмкін емес	Ескерту бөлме/еден температурасына кесте бойынша немесе қолмен берілген мәнге 40 PWM (жылуды басқарудан шығу) кезеңі ішінде қол жеткізу мүмкін болмаған кезде беріледі

Ескерту	Сипаттамасы	Сілтеме
W8	Максималды еден температурасының шегіне жетті	Егер аралас жылыту режимінде максималды еден температурасына қол жеткізілсе, ал бөлме температурасы орнатылған температураға сәйкес келмейтін жағдайда қолданылады
W10	Температура максималды температура шегінен жоғары белгіленген	Максималды температура ағымдағы температураның тұтқасы/ потенциометрі көрсеткеннен төмен болса, орнатыңыз. Мысалы, егер максималды температура 25°C, ал тұтқа 27°C болса

Қателер кестесі

Қате түрі	№	Сипаттамасы	Шешімі	Қайта іске қосу қажет
Еден сенсоры ажыратылған	E1	Сенсормен қосылыс жоғалды	Орнатушыға немесе жергілікті Danfoss қызмет көрсету орталығына хабарласыңыз	Қайта жұмыс істеу үшін термостатты қайта іске қосу қажет
Еден сенсорының қысқа тұйықталуы	E2	Сенсор қысқа тұйықталған	Орнатушыға немесе жергілікті Danfoss қызмет көрсету орталығына хабарласыңыз	Қайта жұмыс істеу үшін термостатты қайта іске қосу қажет

Қате түрі	№	Сипаттамасы	Шешімі	Қайта іске қосу қажет
Термостат қызып кеткен	E3	Термостат қызып кеткен, жылыту өшірілді.	Термостат суығанша күтіңіз	Термостатты қайта қосу қажет емес, бірақ температура төмендеген кезде жылытуды бастайды
Бөлме сенсоры ажыратылған	E4	Бөлме температурасы сенсорының мәні тым төмен.	Орнатушыға немесе жергілікті Danfoss қызмет көрсету орталығына хабарласыңыз	
Бөлме сенсорының қысқа тұйықталуы	E5	Бөлме температурасы сенсорының мәні тым жоғары.	Орнатушыға немесе жергілікті Danfoss қызмет көрсету орталығына хабарласыңыз	
Түзелмейтін қате, қуат көзі	E6	Қуат көзі ақаулы деп табылды	Орнатушыға немесе жергілікті Danfoss қызмет көрсету орталығына хабарласыңыз	

Қате түрі	№	Сипаттамасы	Шешімі	Қайта іске қосу қажет
Потенциометр/циферблат қатесі	E9	Потенциометр ақаулы деп табылды	Орнатушыға немесе жергілікті Danfoss қызмет көрсету орталығына хабарласыңыз	Потенциометр берілген ауқымнан тыс мәнді оқиды
Жарамсыз коммуникация	E10	Bluetooth байланысының қатесі	Қайталап көріңіз / орнатушыға немесе жергілікті Danfoss қызмет көрсету орталығына хабарласыңыз	Bluetooth байланысы күтпеген/қате пәрменді тапты
Түзелмейтін қате	E11	Түзелмейтін қате	Орнатушыға немесе жергілікті Danfoss қызмет көрсету орталығына хабарласыңыз	

Зауыттық параметрлерді қалпына келтіру барлық қателер мен ескертулерді қалпына келтіреді.

6 Экологиялық өндіріс парағы

1188/2015 электрлік жергілікті жылытқыштарды жобалау бойынша ECO өндірісі талаптарына сәйкес келу үшін жылыту жүйесінің ерекшеліктерін ескере отырып, келесі кестені толтыру қажет. Дәл осы өнімге арналған термостат туралы ақпарат осы жерде алдын-ала толтырылған, кез келген/барлық бос ұяшықтарды толтырыңыз.

Электрлік жергілікті жылытқыштарға қойылатын ақпараттық талаптар

Модель идентификатор(лар)ы: DEVlreg™ Room					
Элемент	Таңба	Мән	Блок	Элемент	Блок
Жылу қуаты				Жылу беру түрі, тек жергілікті электр аккумуляторлық жылытқыштар үшін (біреуін таңдаңыз)	
Номиналды жылу қуаты	$P_{ном}$		кВт	жылу зарядын қолмен басқару, кіріктірілген термостатпен	[иә/жоқ]

Минималды жылу қуаты (индикативті)	$P_{мин}$		кВт	ішкі және/немесе сыртқы температура кері байланысы бар жылу зарядын қолмен басқару	[иә/жоқ]
Максималды үздіксіз жылу қуаты	$P_{макс,с}$		кВт	ішкі және/немесе сыртқы температура кері байланысы бар жылу зарядын электрлік басқару	[иә/жоқ]
Электр энергиясын қосалқы тұтынуы				желдеткіштің көмегімен жылу шығару	[иә/жоқ]
Номиналды жылу қуатында	$eI_{макс}$	<0,00062	кВт	Жылу қуатының түрі/бөлме температурасын басқару (біреуін таңдаңыз)	
Минималды жылу қуатында	$eI_{мин}$	<0,00062	кВт	бір сатылы жылу қуаты және бөлме температурасын бақылаудың болмауы	[жоқ]

Күту режимінде	$e/_{SB}$	<0,000175	кВт	Бөлме температурасын бақылаусыз екі немесе одан да көп қолмен орындалатын қадамдар	[жоқ]
				бөлме температурасын басқаруға арналған механикалық термостатпен	[жоқ]
				электрондық бөлме температурасын басқарумен	[жоқ]
				бөлме температурасын электронды бақылау және күндізгі таймер	[жоқ]
				бөлме температурасын электронды бақылау және апталық таймер	[иә]

				Басқарудың басқа нұсқалары (бірнеше таңдау болуы мүмкін)
				бөлмедегі температураны бақылау, бар болу сенсорымен [жоқ]
				бөлмедегі температураны бақылау, ашық терезе сенсорымен [жоқ]
				қашықтан басқару опциясымен [жоқ]
				адаптивті іске қосуды басқарумен [иә]
				жұмыс уақытының шектеуімен [жоқ]
				қара шам сенсорымен [жоқ]

Байланыс деректері

Danfoss A/S, Nordborgvej 81, 6430
Nordborg, Дания

7 Кепілдік



Өнімге 2 жылдық кепілдік мыналарға қолданылады:

- термостат, оның ішінде DEVreg™ Room.

Егер барлық үміттерге қарамастан, DEVI өнімінде мәселе туындаса, сіз Danfoss компаниясы сатып алған күннен бастап жарамды болып табылатын DEVI кепілдігін ұсынатынын білесіз, ол **өндірілген күннен бастап 2 жылдан кешіктірмей** келесі шарттарда қолданылады:

Кепілдік мерзімі ішінде Danfoss компаниясы жаңа ұқсас өнімді ұсынуға немесе егер дизайн, материалдар немесе өндіріс ақауларына байланысты өнім ақаулы болса, өнімді жөндеуге міндеттенеді. Жөндеу немесе ауыстыру туралы шешім тек Danfoss компаниясының қалауы бойынша қабылданады.

Жөндеу немесе ауыстыру туралы шешім тек Danfoss компаниясының қалауы бойынша қабылданады. Danfoss компаниясы кез-келген жанама немесе кездейсоқ шығындар, соның ішінде мүлікке келтірілген залал немесе қосымша

коммуналдық шығындар үшін жауап бермейді. Жүргізілген жөндеуден кейін кепілдік мерзімін ұзартуға жол берілмейді.

КЕПІЛДІК СЕРТИФИКАТЫ дұрыс толтырылған және нұсқауларға сәйкес ақау орнатушыға немесе сатушыға негізсіз кідіріссіз хабарланған және сатып алу туралы дәлел берілген жағдайда кепілдік ғана жарамды болады. **КЕПІЛДІК СЕРТИФИКАТЫН** орнатуды жүзеге асыратын уәкілетті орнатушы толтыруы, мөр басуы және қол қоюы керек екенін ескеріңіз (орнату күні көрсетілуі керек). Орнату аяқталғаннан кейін **КЕПІЛДІК СЕРТИФИКАТЫН** және сатып алу құжаттарын (шот-фактура, түбіртек және т.б.) кепілдік мерзімі ішінде сақтаңыз.

DEVI кепілдігі дұрыс пайдаланбау, дұрыс орнатпау немесе рұқсат етілмеген электриктердің орнатуы салдарынан болатын кез-келген зақымға қолданылмайды. Егер Danfoss компаниясы жоғарыда аталған әрекеттердің кез келгенінен туындаған ақауларды тексеру немесе жою қажет болса, барлық жұмыстар үшін шоттар толық көлемде беріледі. DEVI кепілдігі толық төленбеген өнімдерге қолданылмайды. Danfoss компаниясы кез келген уақытта біздің клиенттердің барлық шағымдары мен сұрауларына жылдам және тиімді жауап береді.

Кепілдік жоғарыда аталған шарттардан тыс барлық талаптарды тікелей жояды. Толық кепілдік мәтінін мына сайттан қараңыз:

www.devi.com

evi.danfoss.com/en/warranty/

КЕПІЛДІК СЕРТИФИКАТЫ

DEVI кепілдігі беріледі:

Мекенжай

Мер

Сатып алу күні

Өнімнің сериялық
нөмірі

Өнім

Арт. №

* Қосылған
қуат [Вт]

Орнату күні
& Қолы

Қосылу күні
& Қолы

* Міндетті емес

8 Кәдеге жарату жөніндегі нұсқаулық



Өнімдегі бұл таңба оны тұрмыстық қалдықтар ретінде кәдеге жаратуға болмайтынын білдіреді.

Оны электрлік және электрондық жабдықты қайтарудың тиісті схемасына тапсыру қажет.

- Өнімді осы үшін берілген арналар арқылы кәдеге жаратыңыз.
- Барлық жергілікті және қазіргі қолданыстағы заңдар мен ережелерді сақтаңыз.

Danfoss A/S
Nordborgvej 81
6430 Nordborg
Denmark

Danfoss A/S

DEVI • devi.com • +45 7488 8500 • E-Mail: EH@danfoss.com

Danfoss can accept no responsibility for possible errors in catalogues, brochures and other printed material. Danfoss reserves the right to alter its products without notice. This also applies to products already on order provided that such alterations can be made without subsequential changes being necessary in specifications already agreed. All trademarks in this material are property of the respective companies. DEVI and all DEVI logotypes are trademarks of Danfoss A/S. All rights reserved.

140F1161 DEVIreg™ Room

Бөлме термостаты
220-240 В~
Жүктеме 16 А/3680 Вт
@ 230 В ~
50/60 Гц
0Т35°С, IP21
Өнімдер

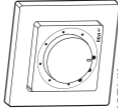

Еуразиялық экономикалық
одақ аясында сертифициатталған
«Данфосс» ЖШС

Қазақстан, Алматы қ.
Қазыбек би к-сі, 20А корпұсы, 2 қабат, 050010
Телефон: +7 (727) 293 95 05

DEVI 

by Danfoss

Данияда жобаланған



140R0058



Тайланд да жасалған



250389



5

703466

250389