

Inštaláčn príručka

DEVIreg™ Room

Inteligentný elektronický termostat s časovačom a ovládaním pomocou aplikácie

DEVI 
by Danfoss

Make it easy,
make it DEVI



Obsah

1	Úvod	4
2	Súlad s normami	5
3	Bezpečnostné pokyny	6
4	Návod na inštaláciu	7
5	Používateľská príručka	17
	Aplikácia DEVI Control:	25
	Používateľská príručka aplikácie DEVI Control:	25
6	Hárok pre ekodizajn	30
7	Záruka	34
8	Pokyny na likvidáciu	37

1 Úvod

DEVireg™ Room je termostat určený na použitie s elektrickým podlahovým vykurovaním. Termostat má viacero režimov regulácie: Podlaha, Miestnosť* a Kombinované. Termostat podporuje adaptívny časovač, ktorý poskytuje efektívny spôsob regulácie elektrického systému podlahového kúrenia.

** vyžaduje sa špeciálna činnosť.*

Termostat je špeciálne navrhnutý na nástennú montáž do štandardných inštalačných krabíc EÚ, do steny a na stenu a môže sa používať na reguláciu celkového kúrenia, ako aj na pohodlné kúrenie miestnosti. Termostat podporuje výber bežne používaných rámových systémov 55 × 55 (vnútorné rozmery).

Termostat má okrem iných aj nasledovné funkcie:

- Súlad s normou LOT20 pre ekodizajn
- Nastavenie konkrétnych typov podláh a miestností v aplikácii.
- Podpora rámových systémov 55 × 55.
- Jednoduchá regulácia teploty a funkcií pomocou gombíka.
- Pripojenie Bluetooth na frekvencii 2,4 GHz s maximálnym výkonom 10 dBm.
- Prístup k termostatu prostredníctvom aplikácie na nastavenie jednoduchého prístupu, úpravu nastavení alebo riešenie problémov na diaľku. Aktualizácia firmvéru prostredníctvom aplikácie DEVI Control.
- Po dodaní funguje s predvolenými parametrami ako termostat.

2 Súlad s normami

Elektrická bezpečnosť, elektromagnetická kompatibilita a rádiové aspekty tohto výrobku sú v súlade s nasledujúcimi príslušnými normami:

- EN/IEC 60730-1 (všeobecná)
- EN/IEC 60730-2-7 (časovač)
- EN/IEC 60730-2-9 (termostat)
- EN 301 349-1 a EN 301 349-17 (norma EMC pre rádiové zariadenia pracujúce v pásme 2,4 GHz)
- EN 300 328 (efektívne využívanie rádiového spektra pre rádiové zariadenia pracujúce v pásme 2,4 GHz)

ZJEDNODUŠENÉ VYHLÁSENIE EÚ O ZHODE

Spoločnosť Danfoss A/S týmto vyhlasuje, že rádiové zariadenie DEVireg™ Room je v súlade s požiadavkami smernice 2014/53/EÚ.

Úplné vyhlásenie o zhode nájdete na stránke

<https://assets.danfoss.com/approvals/latest/281716/ID455643625457-0101.pdf>

3 Bezpečnostné pokyny

Pred inštaláciou sa uistite, že je vypnuté elektrické napájanie termostatu.

Dôležité: Ak sa termostat používa na ovládanie podlahového vykurovacieho článku, vždy používajte podlahový snímač a nikdy nenastavujte maximálnu teplotu podlahy na vyššiu hodnotu, ako odporúča výrobca pre príslušný typ podlahy. Zariadenie je kvôli požiadavkám na súlad obmedzené na podlahovú teplotu 35 °C. V špeciálnych prípadoch možno po vykonaní neopraviteľného prerušenia zvýšiť limit na podlahovú teplotu 45 °C. Na základe nastavenia v aplikácii má termostat stanovené maximálne teplotné obmedzenia na základe našich odporúčaní.

- Termostaty elektrického kúrenia sa musia vždy inštalovať v súlade s miestnymi stavebnými predpismi a predpismi o káblovom vedení. Inštaláciu musí vykonať autorizovaný a/alebo kvalifikovaný inštalačný technik.
- Termostat sa musí používať v nástennej inštalácii napájanej cez odpojovač všetkých pólov (poistka).
- Termostat/spínač nevystavujte vlhkosti, vode, prachu a nadmernému teplu.
- Deti od 8 rokov, telesne postihnuté osoby, osoby so zníženým zmyslovým vnímaním, mentálne postihnuté osoby a osoby s nedostatkom skúseností či znalostí môžu termostat/spínač používať, len ak sú pod dozorom alebo po dôkladnom predvedení bezpečného používania zariadenia zo strany osoby zodpovednej za ich bezpečnosť a za predpokladu, že sú schopné rozpoznať hroziace nebezpečenstvo.
- Nad deťmi je potrebné vykonávať dohľad s cieľom zaistiť, aby sa nehrali s termostatom/spínačom.
- Zariadenie je navrhnuté na permanentnú prevádzku.

Inštruktážny videomateriál

Aby sme vám to uľahčili, vlastnosti a funkcie výrobku znázorňujeme vo videách, ktoré sú k dispozícii na našom kanáli YouTube.



4 Návod na inštaláciu

Pri umiestňovaní termostatu dodržiavajte nasledujúce pokyny.



Termostat nainštalujte do vhodnej výšky na stene (zvyčajne 80 – 170 cm).



Termostat neumiestňujte na vnútornú stranu slabo izolovanej vonkajšej steny.



Termostat nainštalujte vo vzdialenosti viac ako 50 cm od okien a dverí



Termostat neumiestňujte na miesto, kde bude vystavený priamemu slnečnému žiareniu.



Termostat sa nesmie inštalovať priamo vo vlhkých priestoroch (zóny 0, 1 a 2). Vždy dodržiavajte miestne predpisy týkajúce sa tried krytia IP, čo však neznamená, že sa termostaty nesmú inštalovať v kúpeľniach.



Podlahový snímač neumiestňujte v blízkosti dverí alebo na miesta s dopadajúcim slnečným žiarením alebo inými zdrojmi tepla.

Postup inštalácie

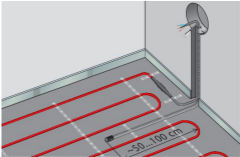
Popis	Ilustrácie
<p>1. Rozbaľte termostat. Uistite sa, že boli dodané všetky diely (1 ks jednotka termostatu, 1 ks napájanie, 1 ks rám, 1 ks adaptér rámu, 1 ks podložka a 1 ks káblový snímač) spolu s pokynmi v miestnom úradnom jazyku.</p>	
<p>2. Podlahový snímač umiestnite do plastovej rúrky a uistite sa, že je snímací prvok správne upevnený vnútri plastovej rúrky. Plastová rúrka s káblom snímača musí viesť až po stenu/rozvodnú skriňu. Tento produkt je súčasťou našich rohoží. Predáva sa samostatne ako (140F1114).</p>	

Popis

3. Polomer ohýbania plastovej rúrky musí byť väčší ako 50 mm.
4. Dbajte na to, aby sa podlahový snímač nachádzal v rovnakej vzdialenosti medzi dvoma vykurovacími káblami (> 2 cm) umiestnenými v reprezentatívnej polohe.
5. V prípade tenkých podlahových konštrukcií: plastová rúrka by mala byť v jednej rovine s podkladom podlahovej plochy, a ak je to možné, mala by byť zapustená. V prípade hrubších konštrukcií: plastová rúrka vrátane snímača by mala byť umiestnená tak, aby bol snímač vystavený reprezentatívnej úrovni ohrevu. Odporúčame však, aby bol snímač umiestnený v rovnakej vzdialenosti medzi káblami alebo rohožovými vedeniami.

Ilustrácie

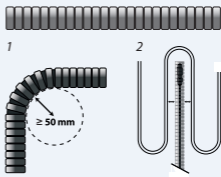

Popis

6. Uistite sa, že je káblové vedenie odpojené a bez napätia – vypnite odpojovač všetkých pólov.
7. Pripojte vodiče podľa schémy zapojenia na zadnej strane napájania termostatu. Uistite sa, že sú svorky správne pripevnené a vodiče sú pevne pripojené.

Ilustrácie

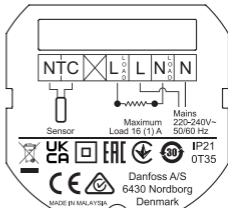

8. Mriežka/vodič PE z elektrického vykurovacieho článku musí byť pripojený k vodiču PE hlavného napájania pomocou samostatného konektora.

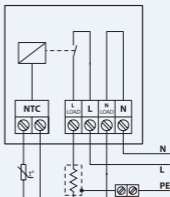

Popis

9. Napájanie termostatu pripevníte k nástennej svorkovnici aspoň pomocou 2 skrutiek použitím určených otvorov na napájacej jednotke. Poznámka: umiestnite termostat podľa šípky 

Ilustrácie

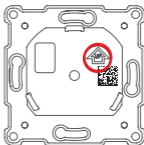

10. Pripevnite rám a vrchný rám k termostatu. Potom jemným zatlačením pripevníte termostat k napájacej jednotke, kým nebudú všetky časti pevne spojené.
11. Opatrne pripojte termostat k napájaniu – dávajte pozor, aby sa neohli kolíky konektora.

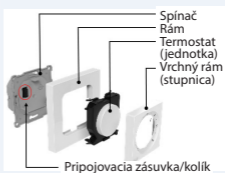

12. Po dokončení elektrickej inštalácie zapnete odpojovač všetkých pólov (poistku).

Popis	Ilustrácie
13. Termostat je teraz pripravený na použitie.	Termostat nevyžaduje vykonanie žiadnych nastavení v aplikácii. Tie však budú potrebné v prípade potreby úpravy pokročilých funkcií, plánov a ďalších.
14. Demontujte prednú časť termostatu kvôli výmene.	Opatrne vykonajte kroky 11 a 10 v uvedenom poradí. Demontáž je možné vykonať bez použitia náradia alebo pomocou plochého skrutkovača.

Schéma zapojenia

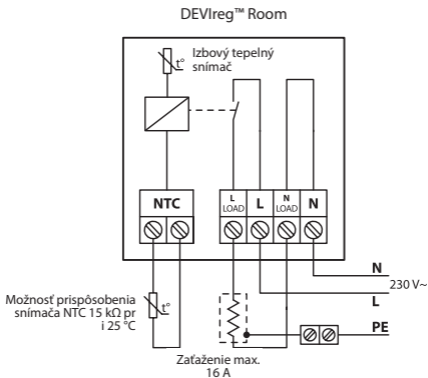

Technická špecifikácia

Prevádzkové napätie	220 – 240 V~, 50/60 Hz
Príkon	VYP: < 175 mW Nečinné: < 200 mW
Hodnoty kontaktu: – Odporová záťaž – Indukčná záťaž	230 V~ 16 A/3 680 W, Cos φ = 0,3, max. 1 A
Podlahový snímač	NTC 15 k Ω pri 25 °C, 3 m (predvolená)*
Ovládanie	PWM (pulzná šírková modulácia)
Rozsah regulácie teploty	Izbová teplota: 15 až 35 °C, teplota podlahy: 5 až 35 °C (45 °C po prerušení)
Rozsah teploty okolia	0 až 35 °C
Ochrana proti mrazu	4 až 14 °C (predvolená hodnota 5 °C)
Trieda IP	21
Stupeň ochrany	Trieda II – 
Maximálny prierez kábla	1 x 4 mm ² alebo 2 x 2,5 mm ² /svorka
Typ regulátora	1B
Trieda softvéru	A
Stupeň znečistenia	2 (domáce použitie)
Kategória prepätia	III

Teplota pre skúšku guľového tlaku	75 °C
Skladovacia teplota	-25 až 60 °C
Funkcie časovača	3 obdobia na deň. Rozlíšenie časovača je 30 minút. Záloha časovača na 1 hodinu
Rozmery	85 × 85 v 20 – 24 mm (hĺbka v stene: 22 mm)
Hmotnosť	204 g



* štandardný snímač DEVI 140F1091 3m.

5 Používateľská príručka

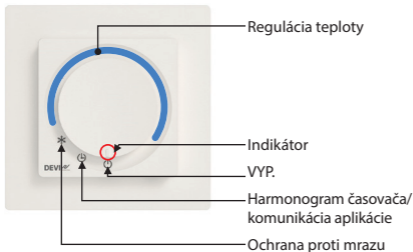
Rozhranie výrobku



* Keď je gombík v režime regulácie teploty, termostat nespustí program časového harmonogramu.

Poloha gombíka	Popis
VYP.	 V tejto polohe termostat nie je aktívny.
Harmonogram časovača/ komunikácia aplikácie	 V tejto polohe termostat funguje v režime harmonogramu. V tejto polohe je termostat pripravený na konfiguráciu/úpravu aplikácie.
Ochrana proti mrazu	 V tejto polohe termostat funguje v režime ochrany proti mrazu.
Regulácia teploty	Otáčaním gombíka v smere chodu hodinových ručičiek sa teplota zvyšuje.

Používateľské rozhranie/každodenné používanie

Na termostate je možné nastaviť teplotu priamo pomocou gombíka/otočného ovládača nastavením indikátora na požadovanú teplotu. V takom prípade sa bude ignorovať akýkoľvek harmonogram, ale aj tak sa budú dodržiavať všetky nastavené minimálne/maximálne obmedzenia (možno nastaviť v aplikácii).

Pomocou gombíka/otočného ovládača je možné vybrať polohy Ochrana proti mrazu, Harmonogram časovača alebo VYP.

Ak vyberiete režim ochrany proti mrazu, termostat zaistí udržiavanie teploty nad bodom mrazu. Túto hodnotu je možné nastaviť v aplikácii v rozsahu 4 – 14 °C (predvolená hodnota 5 °C).

Výberom režimu harmonogramu časovača/komunikácie aplikácie bude zariadenie možné pripojiť v aplikácii DEVI control. Komunikácia prebieha prostredníctvom technológie Bluetooth 4.2, kde je možné nastaviť teploty, nastavenia, harmonogram, limity a ďalšie položky na požadovanú úroveň.

Výberom režimu VYP. sa termostat úplne vypne.

Keď je termostat v akejkoľvek inej polohe ako harmonogram časovača/komunikácia aplikácie, aplikácia môže zobrazovať iba obmedzené informácie. V režime VYP. budú aplikácia a termostat úplne vypnuté do aplikácie sa nebude nič indikovať ani oznamovať.

Ak chcete spárovať termostat s aplikáciou, umiestnite termostat do polohy komunikácie aplikácie a spustíte proces v aplikácii. Zariadenie bude blikať spolu s indikátorom komunikácie. Keď aplikácia spustí komunikáciu s termostatom, používateľ musí otočiť gombík na manuálne nastavenie teploty a späť do polohy komunikácie aplikácie, aby sa overilo, s ktorým termostatom sa má vykonať párovanie.

Indikátory

Indikátory sú podsvietené, nachádzajú sa vnútri gombíka výrobku a v prípade potreby sa rozsvetujú.

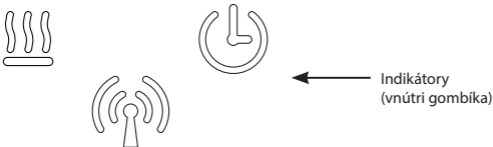

Všetky indikátory po určitom čase (predvolene 20 sekúnd) zhasnú, kým sa nevyskytne chyba. Okrem toho sa indikátory „prebudia“ po manuálnej interakcii s termostatom, po zmene stavu vykurovania, pri udalosti harmonogramu, po pripojení aplikácie alebo po zobrazení chýb/varovaní.

Indikátor vykurovania



- Tento indikátor sa rozsvieti a zmení sa na **červený** po **zapnutí** termostatu a privedení prúdu do elektrického vykurovacieho článku. Po niekoľkých sekundách indikátor zhasne.
- Tento indikátor sa rozsvieti a zmení sa na **zelený**, keď je termostat napájaný a je v poriadku. Po niekoľkých sekundách indikátor zhasne.
- Indikátor bliká **načerveno**, keď je prítomná chyba. Tento stav bude trvať dovtedy, kým sa chyba neodstráni a vykurovanie nebude možné aktivovať.

Dátová komunikácia



- Tento indikátor bliká **nabiele** po spustení dátovej komunikácie medzi termostatom a komunikačným zariadením.
 - Indikátor bliká počas procesu párovania
 - Indikátor svieti nepretržite **nabiele**, keď prebieha komunikácia medzi termostatom a komunikačným zariadením.
- Po zastavení komunikácie indikátor zhasne.

Plán



- Tento indikátor sa rozsvieti **nabielo**, keď sa predvolený harmonogram zmení z neaktívneho na aktívny a naopak. Po niekoľkých sekundách indikátor zhasne.
- Indikátor bliká počas procesu párovania.
- Tento indikátor bliká **nabielo**, keď sú prítomné varovania. Varovanie zostane prítomné, kým sa neaktivuje komunikácia s aplikáciou. Indikátor však bude blikáť iba určitý čas (predvolene 20 sekúnd). V aplikácii sa zobrazia varovania.

Predvolené nastavenia a nastavenia po dodaní.

Termostat DEVIreg™ Room bude mať po dodaní nasledujúce nastavenia: Maximálna izbová teplota 35 °C, maximálna podlahová teplota: 28 °C, minimálna podlahová teplota 5 °C

Ak sa termostat prepne na ikonu harmonogramu (hodiny) bez pripojenej aplikácie, predvolená teplota bude 21 °C

Obnovenie továrenských nastavení

Na vykonanie obnovenia továrenských nastavení musí byť termostat napájaný a správne namontovaný. Na spodnej strane zariadenia (označená nižšie) sa nachádza otvor pre ihlu. Zatlačením ihly do tohto otvoru sa aktivuje tlačidlo. Po stlačení tohto tlačidla na 20 – 30 sekúnd termostat vykoná obnovenie továrenských nastavení. Všetky indikátory na chvíľu zablikajú, čím informujú o úspešnom obnovení továrenských nastavení.

Termostat sa na chvíľu rešartuje, počkajte max. 5 sekúnd, kým sa termostat vráti do stavu reagovania.

Vykonaním obnovenia výrobných nastavení sa vynulujú chyby a varovania.

Alternatívnou metódou je odstránenie predného krytu termostatu pomocou otvoru na spodnej strane termostatu a aktivovanie tlačidla prstom alebo podobným spôsobom.

Obnovenie výrobných nastavení je možné vykonať len vtedy, keď je termostat napájaný.



Prerušenie

Ak chcete, aby termostat dosiahol podlahovú teplotu 45 °C alebo použiť funkciu regulácie miestnosti, je potrebné vykonať trvalú úpravu, ktorá môže mať za následok stratu platnosti záruky na výrobok a pripojené výrobky.

Po vykonaní akcie je potrebné v aplikácii nastaviť vyšší limit maximálnej teploty alebo alternatívny režim regulátora.

Na čo najlepšie vykonanie tejto operácie je potrebné odpojiť jednotku termostatu od napájania. Na zadnej strane termostatu je otvor, ako je znázornené nižšie. Na vykonanie odpojenia je potrebné zlomiť plastový kryt v otvore a potom je potrebné prerušiť prepojenie na doske plošných spojov. Tento úkon sa vykonáva najlepšie pomocou plochého skrutkovača alebo podobného nástroja, ako je znázornené nižšie.

pri rozpájaní dávajte pozor, aby ste nepoškodili žiadne iné komponenty na doske plošných spojov.



Aplikácia DEVI Control:***Používateľská príručka aplikácie
DEVI Control:*****POZRITE SI NÁVOD NA POUŽITIE APLIKÁCIE**

Ak chcete spárovať termostat s aplikáciou, spustíte aplikáciu a postupujte podľa pokynov uvedených v aplikácii.

Funkcie povolené v aplikácii

- plánovanie vykonania inštalácie pomocou sprievodcu
- predhrievanie (adaptívne vykurovanie)
- prispôbenie limitov termostatu
- možnosť zmeny režimu regulácie
- detská poistka
- uzamknutie nastavení
- indikácia varovaní a chýb
- exportovanie informácií
- funkcia pomocníka
- kompletný prehľad údajov a funkcií

Varovania a chybové hlásenia

Tabuľka varovaní

Varovanie	Popis	Referencia
W1	Plán sa prepísal z dôvodu manuálneho nastavenia voliča	Nastaví sa, keď je plán aktívny (v aplikácii), ale volič bol otočený pre nastavenie manuálnej nastavenej hodnoty
W2	Neplatný čas	Ak je čas úplne neplatný – menej ako 2021 alebo viac ako 2050, alebo použite dátum výroby alebo dátum prvého pripojenia k aplikácii
W3	Detská poistka je povolená	Bude aktívne, ak je povolená detská poistka a používateľ sa pokúsi zmeniť požadovanú hodnotu alebo režim pomocou potenciometra (alebo enkodéra)
W5	Nastavenú teplotu nie je možné dosiahnuť	Upozornenie sa zobrazí, keď nie je možné dosiahnuť izbovú/podlahovú teplotu z plánovanej alebo manuálnej menovitej hodnoty do 40 periód PWM (výstup z ovládania vykurovania)
W8	Dosiahnutý maximálny limit podlahovej teploty	Nastavte, ak sa dosiahne maximálna podlahová teplota v kombinovanom režime, zatiaľ čo izbová teplota nie je na nastavenej hodnote

Varovanie	Popis	Referencia
W10	Teplota nastavená nad limit maximálnej teploty	Nastavte, ak je maximálna teplota nižšia ako aktuálna teplota, ktorú indikuje gombík/potenciometer. Ako je maximálne nastavenie na 25 °C a gombík je nastavený na 27 °C

Tabuľka chýb

Typ chyby	No	Popis	Riešenie	Je potrebný reštart
Podlahový snímač odpojený	E1	Strata pripojenia k snímaču	Obráťte sa na inštalačného technika alebo miestny servis spoločnosti Danfoss	Na pokračovanie v prevádzke je potrebný reštart termostatu
Skrat podlahového snímača	E2	Skrat snímača	Obráťte sa na inštalačného technika alebo miestny servis spoločnosti Danfoss	Na pokračovanie v prevádzke je potrebný reštart termostatu

Typ chyby	No	Popis	Riešenie	Je potrebný reštart
Prehriatie termostatu	E3	Termostat sa prehrial, vykurovanie je vypnuté.	Počkajte, kým sa termostat ochladí	Termostat si vyžaduje reštart, ale začne vykurovať po znížení teploty
Izbový snímač je odpojený	E4	Hodnota izbovej teploty nameraná snímačom je príliš nízka.	Obráťte sa na inštalačného technika alebo miestny servis spoločnosti Danfoss	
Skrat izbového snímača	E5	Hodnota izbovej teploty nameraná snímačom je príliš vysoká.	Obráťte sa na inštalačného technika alebo miestny servis spoločnosti Danfoss	
Neodstrániteľná chyba, napájanie	E6	Napájanie je rozpoznané ako chybné	Obráťte sa na inštalačného technika alebo miestny servis spoločnosti Danfoss	

Typ chyby	No	Popis	Riešenie	Je potrebný reštart
Chyba potenciometra/otočného ovládača	E9	Potenciometer je rozpoznávaný ako chybný	Obráťte sa na inštalačného technika alebo miestny servis spoločnosti Danfoss	Potenciometer odčítava hodnotu, ktorá je mimo daného rozsahu
Neplatná komunikácia	E10	Chyba komunikácie cez Bluetooth	Skúste to znova/ obráťte sa na inštalačného technika alebo miestny servis spoločnosti Danfoss	Komunikácia cez Bluetooth zaznamenala neočakávaný/ chybný príkaz
Neodstrániteľná chyba	E11	Neodstrániteľná chyba	Obráťte sa na inštalačného technika alebo miestny servis spoločnosti Danfoss	

Obnovením výrobných nastavení sa vynulujú všetky chyby a varovania.

6 Hárok pre ekodizajn

Na splnenie predpisov o ekodizajne pre elektrické miestne vykurovacie telesá 1188/2015 sa v nasledujúcej tabuľke musia vyplniť špecifikácie vykurovacieho systému. V tejto časti sú uvedené vopred vyplnené informácie o termostate pre tento konkrétny výrobok. Vyplňte všetky prázdné miesta.

Požiadavky na informácie o elektrických miestnych vykurovacích telesách

Identifikátor(-y) modelu: DEVireg™ Room					
Položka	Sym-bol	Hodnota	Jed-not-ka	Položka	Jednot-ka
Tepelný výkon			Typ prívodu tepla, len pre lokálne vykurovacie telesá s elektrickým zásobníkom (vyberte jedno)		
Menovitý tepelný výkon	P_{nom}		kW	manuálna regulácia vykurovania, s integrovaným termostatom	[áno/nie]
Minimálny tepelný výkon (indikatívny)	P_{min}		kW	manuálna regulácia vykurovania so spätnou väzbou izbovej a/alebo vonkajšej teploty	[áno/nie]

Maximálny trvalý tepelný výkon	$P_{max,c}$			kW	elektronická regulácia vykurovania so spätnou väzbou izbovej a/alebo vonkajšej teploty	[áno/nie]
Dodatočná spotreba elektrickej energie					tepelný výkon s podporou ventilátora	[áno/nie]
Pri menovitom tepelnom výkone	el_{max}	< 0,00062		kW	Typ tepelného výkonu/ regulácie izbovej teploty (vyberte jednu možnosť)	
Pri minimálnom tepelnom výkone	el_{min}	< 0,00062		kW	jednostupňový tepelný výkon bez regulácie izbovej teploty	[nie]
V pohotovostnom režime	el_{SB}	< 0,000175		kW	Dva alebo viac manuálnych stupňov bez regulácie izbovej teploty	[nie]

				s mechanickým termostatom na reguláciu izbovej teploty	[nie]
				s elektronickou reguláciou izbovej teploty	[nie]
				elektronická regulácia izbovej teploty plus denný časovač	[nie]
				elektronická regulácia izbovej teploty plus týždenný časovač	[áno]
				Ďalšie možnosti regulácie (možnosť výberu viacerých možností)	
				regulácia izbovej teploty s detekciou prítomnosti	[nie]
				regulácia izbovej teploty s detekciou otvoreného okna	[nie]

				s možnosťou regulácie odstupu	[nie]
				s adaptívnym riadením spustenia	[áno]
				s obmedzením pracovného času	[nie]
				so snímačom UV žiarovky	[nie]
Kontaktné údaje	Danfoss A/S, Nordborgvej 81, 6430 Nordborg, Dánsko				

7 Záruka

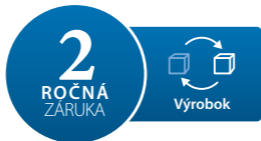

2-ročná záruka na výrobok platí pre:

- termostaty vrátane DEVlreg™ Room.

Ak by ste aj napriek všetkým očakávaniam mali so svojím výrobkom DEVI nejaký problém, spoločnosť Danfoss ponúka záruku DEVlarranty platnú od **dátumu nákupu, ktorý bol zrealizovaný najneskôr do 2 rokov od dátumu výroby**, s nasledovnými podmienkami:

V prípade zistenia, že je výrobok chybný z dôvodu chybnej konštrukcie, materiálov alebo vypracovania, môže spoločnosť Danfoss počas záručného obdobia ponúknuť nový porovnateľný výrobok alebo výrobok opraviť. Rozhodnutie, či sa vykoná oprava alebo výmena, záleží výlučne od spoločnosti Danfoss.

Rozhodnutie, či sa vykoná oprava alebo výmena, záleží výlučne od spoločnosti Danfoss. Spoločnosť Danfoss nebude zodpovedná za žiadne následné alebo vedľajšie škody okrem iných vrátane škôd na majetku alebo dodatočných výdavkov na energie. Po vykonaní opráv sa neposkytuje žiadne predĺženie záručnej lehoty.

Záruka je platná iba vtedy, ak je ZÁRUČNÝ LIST vyplnený správne a v súlade s pokynmi a ak sa porucha oznámi inštalatérovi alebo predajcovi bez neprimeraného meškania a predloží sa doklad o zakúpení. Upozorňujeme, že ZÁRUČNÝ LIST musí byť vyplnený, opečiatkovaný a podpísaný autorizovaným inštalatérom, ktorý vykonal inštaláciu (uvedený musí byť aj dátum inštalácie). Po vykonaní inštalácie si ZÁRUČNÝ LIST a doklad o zakúpení (faktúra, pokladničný blok a pod.) odložte a uchovávajte počas celej záručnej lehoty.

Záruka DEVIwarranty sa nevzťahuje na žiadne škody spôsobené nevhodnými podmienkami používania, nesprávnou inštaláciou ani inštaláciou vykonanou neautorizovanými elektrikármi. Ak bude musieť spoločnosť Danfoss preskúmať alebo opraviť poruchy, ktoré vznikli v dôsledku ktoréhokoľvek z vyššie uvedených prípadov, všetky práce sa budú účtovať v plnej výške. Záruka DEVIwarranty sa nebude vzťahovať na výrobky, ktoré neboli uhradené v plnej výške. Spoločnosť Danfoss vždy rýchlo a účinne zareaguje na všetky reklamácie a otázky našich zákazníkov.

Táto záruka výslovne vylučuje všetky nároky, ktoré sú nad rámec vyššie uvedených podmienok. Ak si chcete preštudovať kompletné znenie záruky, navštívte webovú lokalitu **www.devi.com**
devi.danfoss.com/en/warranty/

ZÁRUČNÝ LIST

Záruka DEVIwarranty sa udeľuje pre:

Adresa

Pečiatka

Dátum zakúpenia

Sériové číslo výrobku

Výrobok

Č. tovaru

* Pripojený
výkon [W]

Dátum inštalácie
a podpis

Dátum pripojenia
a podpis

* Nevyžaduje sa

8 Pokyny na likvidáciu



Tento symbol na výrobku znamená, že sa výrobok nesmie likvidovať spolu s odpadom z domácností.

Musí sa odovzdať do zariadenia v rámci režimu spätného odberu na recykláciu elektrických a elektronických zariadení.

- Výrobok zlikvidujte prostredníctvom kanálov určených na tento účel.
- Dodržiavajte všetky miestne a aktuálne platné zákony a predpisy.

Danfoss A/S
Nordborgvej 81
6430 Nordborg
Denmark

Danfoss spol. s r.o.

DEVI + devl.sk + +421 232 44 18 88 - zakaznickyservis@danfoss.com

Akékoľvek informácie okrem iného vrátane informácií o výbere produktu, jeho aplikácii alebo použití, konštrukcii, hmotnosti, rozmerov, kapacite produktu alebo akýchkoľvek iných technických údajov v príručkách k produktom, katalógových popisoch, reklamách atď. bez ohľadu na spôsob ich sprístupnenia, či už písomne, ústne, elektronicky, online alebo prostredníctvom sťahovania, slúžia na informačné účely a záväzné sú iba a v rozsahu, v akom sú uvedené v cenovej ponuke alebo potvrdení objednávky. Spoločnosť Danfoss neprijíma žiadnu zodpovednosť za možné chyby v katalógoch, brožúrach, videách a iných materiáloch.

Spoločnosť Danfoss si vyhradzuje právo na úpravu svojich produktov bez predchádzajúceho upozornenia. Platí to aj pre objednané produkty, ktoré ešte neboli dodané, za predpokladu, že je tieto zmeny možné vykonať bez zmeny formy, upevnenia alebo funkcie produktu.

Všetky ochranné známky uvedené v tomto materiáli sú majetkom spoločností Danfoss A/S alebo skupiny Danfoss. Danfoss a logo Danfoss sú ochranné známky spoločnosti Danfoss A/S. Všetky práva vyhradené.

140F1161 DEVIreg™ Room

DEVI®

by Danfoss

Navrhnuté v Dánsku



140R0059

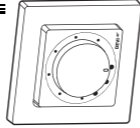

Izbový termostát

220 – 240 V~

Zátěž 16 A/3680 W při

230 V~

50/60 Hz

0T35 °C

IP21



Vyrobené v Thajsku



5 703466 250389

