

Produktkatalog

2025

Norge | Juni 2025



Make it easy,
make it DEVI

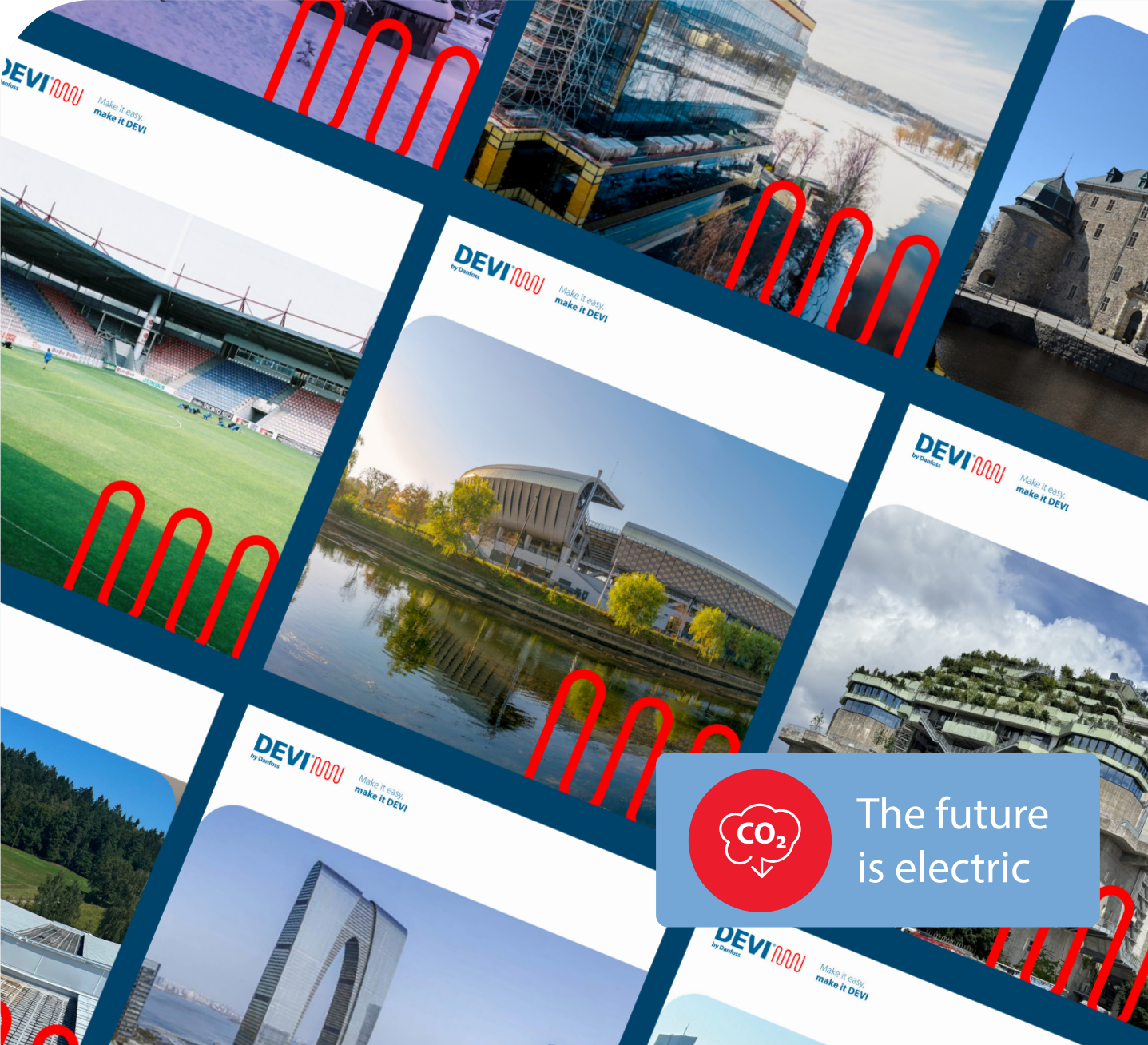

The future
is electric

DEVI garanti

DEVI har levert til kundene gjennom en forpliktelse til kvalitet, pålitelighet og innovasjon. Våre produkter støttes av bransjeledende assistanse, inkludert DEVIwarranty™.

Den dekker ikke bare utskifting av kabler eller matter, men omfatter også refusjon av installasjons- og materialkostnader i opptil 20 år!

DEVI består av fem individuelle garantier, og gir deg full trygghet når du bruker elektriske varmeprodukter.

Vi tilbyr deg markedets beste garantier.

Garantien består av fem individuelle garantier, de beste på markedet, som gir deg full trygghet når du bruker elektriske varmeprodukter.

Skann QR-kode



For å besøke nettstedet av DEVI garantien

Vi tilbyr to typer garantier:



Produktgaranti



Fullservicegaranti gyldig fra 1. juli 2021

Vårt kvalitetsstyringssystem sertifiseringer og samsvar



I tillegg til fullt samsvar med EU-direktiver
direktiver og produktgodkjenninger

Bruksområder oversikt



Make it easy,
make it DEVI

Gulvvarmesystemer

Komfortabel gulvvarme og totaloppvarming 6

Is- og snøsmeltesystemer

Frostsikring av bakke, vei, tak, antenner osv 8

Frostsikring av rør

Frostsikring og opprettholdelse av temperatur 10

Idrettsbaner og landbruk

Oppvarming av fotballbaner, såbed, gårder 12

Frostsikringssystemer for vingårder

Frostsikring i vårsesongen 14

Kjølerom og herding av betong

Forhindrer frostskafer på fundamenter og gulv 16

Andre varmeelementer

18

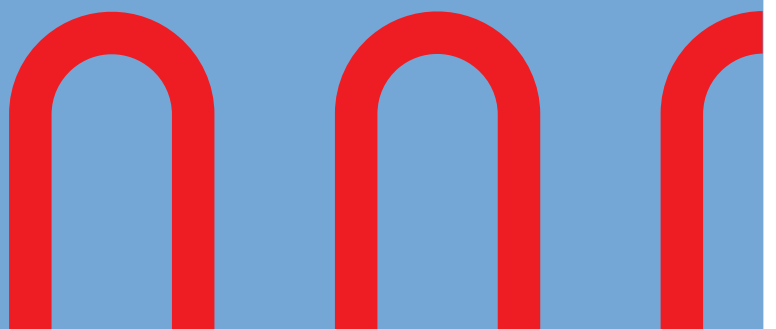

Bruksområder

**Drikkevannsgodkjent*
varmekabel
DEVpipeheat™ 10 V3**

**KTW-BWGL-godkjent for
drikkevann*





1 Innendørs installasjoner:

- DEViflex™ 10T & 18T varmekabel
- DEVIcomfort™ 10T varmekabel
- DEVIcomfort™ 100T & 150T varmematte
- DEVImat™ 70T, 100T, 150T, 200T varmematte

Alternativer for styring: DEVIreg™ Basic Polar white, DEVIreg™ Room Polar white, DEVIreg™ Touch, DEVIreg™ Smart

2 Bakke, trapper, terrasser:

- DEVIsafe™ 20T varmekabel
- DEVIsnow™ 20T & 30T varmekabel
- DEVIsnow™ 300T varmematte

Kontrollalternativer: DEVIreg™ 850, DEVIreg™ 330, DEVIreg™ 316, DEVIreg™ 610, DEVIreg™ Multi

3 Asfaltinstallasjoner:

- DEVIasphalt™ 30T varmekabel
- DEVIasphalt™ 300T varmematte

Kontrollalternativer: DEVIreg™ 850, DEVIreg™ 330, DEVIreg™ 316, DEVIreg™ 610, DEVIreg™ Multi

4 Takområder:

- DEVIsafe™ 20T varmekabel
- DEVIsnow™ 20T & 30T varmekabel
- DEVIceguard 18 selvbegrensende kabel

Kontrollalternativer: DEVIreg™ 850, DEVIreg™ 330, DEVIreg™ 316, DEVIreg™ 610, DEVIreg™ Multi

5 Nedløpsrør, takrenner:

- DEVIsafe™ 20T varmekabel
- DEVIsnow™ 20T & 30T varmekabel
- DEVIceguard 18 selvbegrensende kabel

Kontrollalternativer: DEVIreg™ 850, DEVIreg™ 330, DEVIreg™ 316, DEVIreg™ 610, DEVIreg™ Multi

6 Frostsikring av rør:

- DEVIpipeline™ 10 V3 selvbegrensende varmekabel (Både innvendig og utvendig installasjon, godkjent for drikkevannsbruk)
- DEVIpipeline™ selvbegrensende varmekabel (utvendig installasjon)

Kontrollalternativer: DEVIreg™ Plug-in, DEVIreg™ 610, DEVIreg™ 330, DEVIreg™ 316

7 Varmt vann til husholdningen:

- DEVIhotwatt™ selvbegrensende varmekabel (ON-rørinstallasjon)

Alternativer for styring:
DEVIreg™ Hotwater

Gulvvarmesystemer

Gulvvarme gir det mest behagelige inneklimaet i alle rom. Varmen fordeles jevnere med gulvkabler eller matter enn med oppvarmingsmetoder som baserer seg på radiatorer eller veggmonterte ovner.

DEVI's intelligente løsninger er usynlige og plassbesparende ved at de eliminerer behovet for radiatorer, rør og andre installasjoner. I dag er elektriske gulvvarmeløsninger med termostater fra DEVI ikke bare komfortable, men også energieffektive og miljøvennlige. Før du installerer gulvvarme, må du vurdere hva slags oppvarmingsmetode som passer til dine behov.

Eksempler på gulvvarme fra DEVI



Nordlyslandsbyen Levi, Finland

Northern Lights village i Levi, Finland, åpnet 1. november 2019, og tilbyr en oppslukende arktisk opplevelse i Lapland. Prosjektets størrelse er 640 m² (40 igloer * 16 m²hver).

Produkter

DEVicell™
DEViflex™ 10T
DEVireg™ Smart



Mjøstårnet - verdens høyeste trebygning, Norge

Mjøstårnet er en 18 etasjer høy bygning med blandet bruk i Brumunddal i Norge. Det er offisielt verdens høyeste trebygning, med sine 85,4 m (280 fot). Prosjektets størrelse er 72 hotellbad .

Produkter

DEVicell™
DEVireg™ Smart



Gulvvarmesystemer, komfortgulvvarme og totaloppvarming

Totalvarme betyr den eneste oppvarmingskilden, og komfortvarme betyr ekstra komfortoppvarming. Elektrisk gulvvarme egner seg svært godt for avansert tidsstyring, slik at du bare varmer opp rommet når du faktisk er hjemme, noe som er god økonomi og bra for miljøet.

Produkter	Standard	Mekanisk klasse	Bruksområder			
			Betong mer enn 3 cm	Tynn betong mindre enn 3 cm	Tørre løsninger	Gulv med bjelkelag
			Side nr.			
Kabler og matter						
DEViflex™ 6T	IEC60800:2009	M2		20	20	20
DEViflex™ 10T	IEC60800:2009	M2	21	21	21	21
DEVinline™ 17T	IEC60800:2009	M2	24			
DEVIsafe™ 20T	IEC60800:2009	M2	25			
DEVicomfort™ 10T	IEC60335-1 + IEC60335-2-96			26	26	26
DEVImat™ 70T	IEC60335-1 + IEC60335-2-96			33		
DEVImat™ 100T	IEC60335-1 + IEC60335-2-96			34		
DEVImat™ 150T	IEC60335-1 + IEC60335-2-96			35		
DEVImat™ 200T	IEC60335-1 + IEC60335-2-96			36		
DEVicomfort™ 100T	IEC60335-2-96			37		
DEVicomfort™ 150T	IEC60335-2-96			38		
DEVicell™					39	
DEVifoil™ varmemefolie	IEC60335				40	
DEVibasic™ Trommelvarer	IEC60800:1992		45			
Termostater						
DEVireg™ Smart	EN 60730-1 + EN 60730-2-9		81	81	81	81
DEVireg™ Touch	EN 60730-1 + EN 60730-2-9		83	83	83	83
DEVireg™ Opti	EN 60730-1 + EN 60730-2-9		85	85	85	85
DEVireg™ 530	EN 60730-1 + EN 60730-2-9		95	95		
DEVireg™ 531	EN 60730-1 + EN 60730-2-9		95	95		
DEVireg™ 532	EN 60730-1 + EN 60730-2-9		95	95	95	95
DEVireg™ Basic	LVD 60730-1, -2-7 og -2-9 EMC EN 301 489 -1 og -17 RF EN 300328		87	87	87	87
DEVireg™ Basic Polar white	LVD 60730-1, -2-7 og -2-9 EMC EN 301 489 -1 og -17 RF EN 300328		1	1	1	1
DEVireg™ Room	LVD 60730-1, -2-7 og -2-9 EMC EN 301 489 -1 og -17 RF EN 300328		91	91	91	91
DEVireg™ Room Polar white	LVD 60730-1, -2-7 og -2-9 EMC EN 301 489 -1 og -17 RF EN 300328		1	1	1	1

Is- og snøsmeltesystemer

Mange huseiere opplever utfordringer med is og snø på taket, i takrenner, nedløpsrør og på oppkjørselen. Elektriske varmekabler kan minimere disse problemene. DEVIs is- og snøsmeltesystemer er utviklet for å gi komfort og sikkerhet for mennesker, kjøretøy og bygninger.

Bruksområder på bakken

DEVIs snøsmeltingløsninger for utendørs bruk fjerner snø og is fra oppkjørselen og gjør det trygt å gå og kjøre.

De vanligste bruksområdene for DEVIs is- og snøsmeltingsløsninger på bakken er parkeringsplasser, oppkjørsler, fortau, utendørs trapper, lasteplattformer og broer. DEVIs is- og snøsmeltesystem fungerer godt med de fleste vanlige overflatematerialer som asfalt, betong og fliser.

Bruksområder på tak

DEVIs is- og snøsmeltesystemer for tak og takrenner beskytter dem mot skader forårsaket av istapper. Løsningen kan installeres i alle typer takkonstruksjoner der det er behov for å forhindre smeltevann i takrenner og redusere skader på konstruksjoner som frosne fasader og tak.

I takrenner og nedløpsrør forebygges skader ved at smeltevannet dreneres effektivt, noe som naturligvis sikrer at systemet fungerer tilfredsstillende.

Eksempler på is- og snøsmelting utført av DEVI

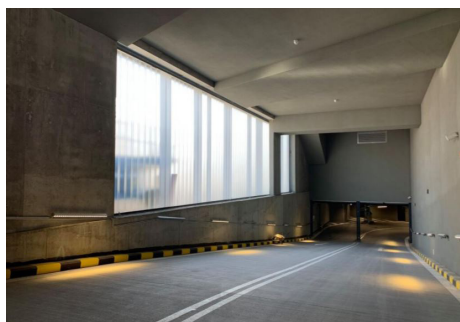

Den første rundkjøringen i en tunnel, Slovakia

Mer enn 1 300 bussforbindelser kjører daglig på dette stedet. Det totale arealet er 800 m².

Produkter

DEVIsnow™ 300T 400V
DEVlreg™ 850 IV (10 stk. parett med
DEVlreg™ 850 IV, (2 stk. med værstasjon)



Grand Airport, Istanbul, Tyrkia

Istanbul lufthavn er en viktig internasjonal flyplassen som betjener Istanbul i Tyrkia. Prosjektets størrelse er 4100 m².

Produkter

DEVIsnow™ 30T
DEVlflex™ 10T
DEVlreg™ 330
Alutape



Remarkables Ski Field Queenstown, New Zealand

Snø- og issmeltesystemet ble installert på uteplassen til hovedbygget, som er delt inn i 22 soner. Prosjektets størrelse er 2500 m².

Produkter

DEVIsnow™ 30T



Is- og snøsmeltesystemer, frostsikring av bakken, veien, taket, antenner osv.

Når varmekabler installeres for å smelte snø eller is på bakken, går sikkerhet og kostnadsbesparelser hånd i hånd. Disse systemene kan brukes på fortau, innkjørsler og gangveier eller på kommersielle parkeringsplasser, ramper, trapper og dreneringsområder. Det kan til og med brukes til å smelte snø og is på asfalt.

Produkter	Standard	Mekanisk klasse	Bruksområder				
			Frostbeskyttelse - antenner/ ledning	Tak og takrenner	Asfalt (støpeasfalt) - høy temperatur	Asfalt - lav temperatur	Fortau, veier og ramper
			Side nr.				
Kabler og matten							
DEVIsnow™ 20T - 230 V & 400 V	IEC60800:2009	M2	51	51		51	51
DEVIsnow™ 30T - 230 V	IEC60800:2009	M2	53	53		53	53
DEVIsnow™ 30T - 400 V	IEC60800:2009	M2				53	53
DEVIsnow™ 300T - 230 V & 400 V	IEC60800:2009	M2				55	55
DEVlaspfalt™ 30T	IEC60800:2009 + EN62395-1	M2			57	57	
DEVlaspfalt™ 300T - 230 V og 400 V	IEC60800:2009 + EN62395-1	M2			58	58	
DEVliceguard™ 18 (T) Ferdigprodusert	SS 4242411		62	62			
Termostater							
DEVlreg™ 316	EN 60730-1 + EN 60730-2-9		101	101	101	101	101
DEVlreg™ 330 (-10 °C til 10 °C)	EN 60730-1 + EN 60730-2-9		99	99	99	99	99
DEVlreg™ 610	EN 60730-1 + EN 60730-2-9		103	103	103	103	103
DEVlreg™ 850 IV	EN 60730-1 + EN 60730-2-9			104	104	104	104
DEVlreg™ Multi			106	106	106	106	106

Frostsikring av rør

DEVIs frostsikringssystemer kan brukes til to hovedformål:

1. Frostsikringssystemer installeres der det er behov for å forhindre at vann- og sanitærrør fryser og blir skadet av frost.
2. Temperaturvedlikeholdssystemer sørger for at varmtvanns- eller væske holder ønsket temperatur.

DEVIs Frostsikringssystemer kan brukes på innsiden og utsiden av rør, samt for rør over og under bakken.

Fordelene med Frostsikringssystemer er:

- Isfrie rør
- Konstant gjennomstrømning i rørene
- Dybdereduksjon for rør under bakken
- Ingen reparasjonskostnader etter en kalde vinter
- Ingen herding av fettprodukter i rørsystemene
- Effektiv varmtvannsforsyning.

Eksempler på frostsikring utført av DEVI



Situla-bygningen, Ljubljana, Slovenia

DEVI ble valgt til frostsikring og oppvarming av tak, takrenner og nedløpsrør, samt parkeringsinnkjørsel.

Produkter

DEVIpipelineguard™ 10
 DEVIpipelineguard™ 25
 DEVIreg™ 330 termostater
 DEVIsnow™ 30T
 DEVIreg™ 850 - 10 stk.
 Taksensorer - 5 stk.
 Bakkefølere - 13 stk.



Leiligheter i Suzhou, Kina

Suzhou by ble grunnlagt 500 f.Kr. og er i dag en storby i den sørøstlige Jiangsu-provinsen i Øst-Kina. Prosjektets størrelse er 2 boligblokker med 600 leiligheter.

Produkter

DEVIhotwatt™ 55



Rørledning i Strzelce Opolskie, Polen

Elektrisk oppvarming av rør for å beskytte dem mot frostskafer.

Produkter

DEVIflex™ 18T
 DEVIreg™ 330



Sporing av rør, frostsikring og temperaturvedlikehold

I vinterhalvåret kan problemer med frost i ferskvannsrør, spillvannsrør, kjølevannsrør, tilførselsvannsrør og sprinklersystemer unngås ved å varme opp rørene innvendig eller utvendig. DEVI-systemene tilbyr enten et system med konstant wattstyrke eller et selvbegrensende system.

Produkter	Standard	Mekanisk klasse	Bruksområder			
			Sporing av rør - temp. vedlikehold, utvendig	Frostsikring, utvendig	Frostsikring, innvendig	Varmtvann til husholdningsbruk, eksternt
			Side nr.			
Kabler og matter						
DEVIflex™ 6T	IEC60800:2009	M2	20	20		
DEVIflex™ 10T	IEC60800:2009	M2	21	21		
DEVlaqua™ 9T - 230 V/400V/ Spesialbestilling	IEC60800:2009	M1			75	
DEVlbasic™ Trommelvarer	IEC60800:1992	C	45	45		
DEVImulti™ PVC	IEC60800:1992	C	78	78		
DEVlhotwatt™ 55 / 70						64
DEVlpipeguard™ LSZH 10/25/33	EN 62395-1: 2013		69	69		
DEVlpipeheat™ 10 V3	IEC 60335-1:2012 IEC 62233:2008				66	
DEVliceguard™ 18 (T) Ferdigprodusert	SS4242411			62		
DEVlpipeguard™ 30/60 Industri	VDE E 0254: 94		71	71		
Termostater						
DEVlreg™ 316	EN 60730-1 + EN 60730-2-9		101	101	101	
DEVlreg™ 330	EN 60730-1 + EN 60730-2-9		99	99	99	
DEVlreg™ 610	EN 60730-1 + EN 60730-2-9		103	103	103	
DEVlreg™ Multi			106	106	106	
DEVlreg™ Hotwater			97	97	97	97

Sport baner og landbruk

DEVI's elektriske oppvarming er den beste løsningen for idrettsbaner som stadioner eller golfbaner, men også for såbed. Oppvarming av såbed kan brukes i veksthus, såbed og reproduksjonskasser.

Oppvarming av idrettsbaner

Med DEVI's elektriske varmeløsninger installert på fotballbaner eller golfbaner kan jorden varmes opp, og gressveksten kan starte tidlig på våren. Området vil da være klart opptil to måneder tidligere enn vanlig. I tillegg kan sesongen forlenges om høsten ved at perioden frem til gresset slutter å vokse kan forlenges ved hjelp av oppvarming av røttene. DEVI forhindrer ikke bare at kunstgressbanen blir rammet av frost og/eller snø når det er behov for det, det fungerer også som en vekst- og restaureringsstimulator for det naturlige gresset. Alt dette sikrer en bedre bane som kan utnyttes maksimalt, uavhengig av årstid eller beliggenhet.

Bruksområder for naturgress holder jordtemperaturen på et visst nivå. De bidrar til å vedlikeholde og utvikle gressrøttene.

Kunstgressapplikasjoner holder banen fri for is og snø.

Eksempler på baner som varmes opp av DEVI



Stadion, Zjytomyr, Ukraina

Zhytomyr stadion har 20 000 sitteplasser. Prosjektets størrelse er 7800 m².

Produkter

DEVIsport™ 35464 m



Vasas SC Stadion Budapest, Ungarn

Illovszky Rudolf Stadion (treningsklubben Vasas SC) har 5 054 sitteplasser. Prosjektets størrelse er 8 214 m².

Produkter

DEVIsport™ 985 kW totalt



Fredrikstad Stadion, Norge

Elektrisk oppvarming forlenger sesongbruken av anleggene som er utstyrt med kunstgress.

Produkter

DEVIheat™ 90S - 228 stk.

Oppvarming av såbed

For å få fart på vegetasjonen og forplantningen i veksthus kan jorden varmes opp fra tidlig vår, slik at vegetasjonen kommer tidligere i gang og avlingen varer lenger. Dessuten gjør det det lettere å dyrke varmekrevende planter som normalt bare vokser på subtropiske/tropiske breddegrader.

For å oppnå de nødvendige temperaturene er DEVI's oppvarmingsløsninger ideelle, og hvis de er utstyrt med elektroniske DEVIreg™-termostater og sensorer, vil energiforbruket være minimalt.

Eksempler på oppvarming av såbed med DEVI



Atatürk Horticultural Central Research Institute, Yalova, Tyrkia

Oppvarming av såbed på 2 bord med drivhusprøver - 15x1m2 hver.

Produkter

DEVIflex™ 10T - 280 m

DEVIreg™ 535 - 2 stk.

DEVIfast™ - 1 stk.



Idrettsbaner og landbruk, oppvarming av fotballbaner, såbed, gårder.

Med DEVI's varmekabler eller varmematter i bakken kan du varme opp banen og starte vekstsesongen tidlig på våren. Åkeren kan være klar til bruk opptil to måneder tidligere enn vanlig. På denne måten kan sesongen også forlenges til langt ut på høsten. DEVI har også gode løsninger for baner med kunstgress.

Produkter	Standard	Mekanisk klasse	Bruksområder		
			Såbed	Nye baner	Eksisterende baner
Side nr.					
Kabler og matter					
DEVIflex™ 10T	IEC60800:2009	M2	21		
DEVInline™ 17T	IEC60800:2009	M2	24		
DEVIsafe™ 20T	IEC60800:2009	M2	25		
DEVIbasic™ Trommelvarer	IEC60800:2009	C		45	
DEVIsnow™ 20T - 230 V & 400 V	IEC60800:2009	M2		51	
DEVIsnow™ 30T - 230 V & 400 V	IEC60800:2009	M2		53	
DEVIheat™ Sport 90S	IEC60335-1 + IEC60335-2-96			110	
DEVIsport™	IEC60800:1992 + NF C 32-330:2002	MMM			112
Termostater					
DEVReg™ 316	EN 60730-1 + EN 60730-2-9		101	101	101
DEVReg™ 330 (-10 °C - +10 °C)	EN 60730-1 + EN 60730-2-9		99	99	99
DEVReg™ 330 (5 °C - 45 °C)	EN 60730-1 + EN 60730-2-9		99	99	99
DEVReg™ 610	EN 60730-1 + EN 60730-2-9		103	103	103
DEVReg™ Multi	EN 60730-1 + EN 60730-2-9		106	106	106

Frostsikringsystemer for vingårder

Hvert år står vinprodusenter fra forskjellige regioner overfor et problem med sen frost. Det skjer ofte i april-mai når knoppene begynner å blomstre. Sen vårfrost er en av de største utfordringene vinbøndene står overfor.

Electric Heating løser utfordringen med energieffektive systemer som bruker elektriske varmekabler for å beskytte vinstokkene mot frostskaider.

Fordelene med vinmarkfrostsistemene er :

- En energieffektiv løsning med elektriske varmekabler.
- Enkel, rask og pålitelig installasjon.
- En skreddersydd tilnærming for å møte kundens behov, vingårdens areal og antall rader.
- Høy besparelse sammenlignet med eksisterende metoder.
- En bærekraftig løsning for en grønn og ren fremtid gjennom lavt energiforbruk i frostperioden.
- Robust kabelmantel (motstandsdyktig mot vær og UV).

Eksempler på frostsikring av vingårder med DEVI



Chablis, Frankrike

Domene Louis Moreau i Chablis er en 50 hektar stor familieeiendom. I dag eies den av Louis Moreau, som representerer sjettede generasjon av familiens vinbønder. Med 80 % av produksjonen som eksporteres, er vinene fra Chablis velkjente i Frankrike og resten av verden.

Produkter

DEVIsnow™



Cahors, Frankrike

Elektrisk oppvarming fra Danfoss for å beskytte Colombier-domenet i Cahors. Domenet er en 20 hektar stor familieeiendom som har vært eid av Fabienne og Fabrice Rigal siden 1993. Her dyrkes det vinranker av Chardonnay og AOC.

Produkter

DEVIsnow™



Lundeberg, Danmark

Vingården er økologisk dyrket ved Lundeberg på Fyn i Danmark. Ca. én km fra havet, beliggende i en liten skråning mot sør. Installasjonen er utført på 9 rader med en lengde på 40 m hver.

Produkter

DEVIsnow™ 20T

ECL Comfort 310 Kontrollsystem

ESMB-12, pt 1000 Universelle sensorer

GSM-modul



Frostsikringssystemer for vingårder.

Electric Heating løser utfordringen med energieffektive systemer som bruker elektriske varmekabler for å beskytte vinstokkene mot frostskafer.

Produkter	Standard	Mekanisk klasse	Bruksområder	
			Fryserom	Betongherding
Kabler og matter				
DEViflex™ 10T	IEC60800:2009	M2	21	
DEViflex™ 30T	IEC60800:2009	M2		23
DEVinline™ 17T	IEC60800:2009	M2	24	
DEVIsnow™ 20T - 230 V & 400 V	IEC60800:2009	M2	51	
DEVibasic™ Trommelvarer	IEC60800:1992	C	45	
Termostater				
DEVireg™ 316	EN 60730-1 + EN 60730-2-9		101	101
DEVireg™ 330	EN 60730-1 + EN 60730-2-9		99	99
DEVireg™ 610	EN 60730-1 + EN 60730-2-9		103	103
DEVireg™ Multi			106	106

Kjølerom

Oppvarming av gulvkonstruksjonen i et kjølerom er en nødvendighet for å beskytte bygningen mot kulde fra gulvet i kjølerom eller isstadioner osv.

I kjølerom der temperaturen konstant ligger mellom -20 og -30 °C, vil det fortsatt avgis kulde til omgivelsene selv om gulvet er godt isolert.

Beskyttelse av gulv mot kondens

I døråpninger mellom kjølerom og oppvarmede rom kan det dannes kondensvann på gulvet og på grunn av den konstante vekslingen mellom kald og varm luft som oppstår når dører åpnes og lukkes. Dette kan føre til farlige isdannelse på gulvet, og derfor må gulvet i disse områdene være oppvarmet. Som en ekstra komfort vil det også begrense tilstrømningen av kald luft til det oppvarmede området.

Gulv

I kjøle- og fryselagre der temperaturen konstant ligger mellom -20 og -30 °C, vil det fortsatt avgis kulde til omgivelsene selv om gulvet er godt isolert. Det betyr at de materialene som er i kontakt med bakken/jordsmonnet, for eksempel fundament og gulvarealer, vil absorbere kulden og la bakken/jordsmonnet fryse. Vanninnholdet i grunnen/jordsmonnet vil utvide seg, og dette kan forårsake betydelige skader på grunn av froste. Det samme problemet oppstår også på isstadioner, som er kunstig frosset. Dette kan imidlertid unngås med DEVI's frostsikringsystem.

Eksempler på fryselagre som varmes opp av DEVI



CSL Behring vaksinasjonsprodusent, Victoria, Australia

CSL Broadmeadows lager har en innstilt temperatur på -30 °C for å kunne lagre vaksiner og medisiner på en hensiktsmessig måte. Prosjektets størrelse er 983 m².

Produkter

DEVIsnow™ 30T
DEVIflex™ 18T

Kjølekamera, Ukraina



Frostsikringsystem ble installert i to kjølekameraer ($1\ 000$ m² hver).

Produkter

DEVIbasic™ på tromler 10 km
DEVIflex™ 10T
DEVIreg™ 330

Oppvarming av kuldebroer

DEVI's varmesystemer kan brukes til å unngå temperaturforskjeller i gulv forårsaket av kuldebroer. DEVI's varmesystemer kan også brukes til å unngå eller begrense trekk, f.eks. ved vinduer, dører, yttervegger og sentrale elementer i betongbygninger.

Kjølerom og herding av betong

I forbindelse med støpeprosesser om vinteren kan det ofte være vanskelig å sikre riktig styrke på betongen samt å oppnå et jevnt resultat på overflaten når temperaturen faller under frysepunktet.

For å unngå unødvendige og kostbare forsinkelser av byggeaktivitetene kan det ofte være nødvendig å tilføre litt ekstra varme for å holde riktig temperatur i herdeprosessen.

Dette problemet kan i mange tilfeller løses ved å legge inn varmekabler i betongkonstruksjonen som festes direkte til armeringsnett, og heve temperaturen noen grader for å opprettholde den naturlige prosessen.

Eksempel på herding av betong ved hjelp av DEVI



Bjørvikatunnelen Oslo, Norge

Bjørvikatunnelen forbinder Festningstunnelen i Oslo vest med Ekeberg tunnelen i Oslo øst. DEVI ble valgt til å herde betongen i tak og vegger i den nedsenkede delen av tunnelen. Prosjektets størrelse: 1 100 meter tunnel, hvorav 675 meter er senketunnel

Produkter

DEVIflex™
DEVlreg™ 330



Herding av kjølerom og betong for å forhindre frostskafer på fundamenter og gulv.

I kjølerom (og isstadioner) der temperaturen konstant ligger mellom -20°C og -30°C , vil det avgis kulde til omgivelsene til tross for god isolasjon. Dette betyr at både gulvet og grunnen under fryser. Vannet i grunnen utvider seg, noe som kan føre til frostskafer på fundamentet/gulvet. Dette kan forhindres ved å bruke DEVIs varmekabler.

Produkter	Standard	Mekanisk klasse	Bruksområder	
			Kjølerom	Herding av betong
			Side nr.	
Kabler og matter				
DEVlbasic™ 10S	IEC60800:1992	M2	25	
DEVlbasic™ 20S - 230 V & 400 V	IEC60800:1992	C	27	
DEVlbasic™ Drum Goods	IEC60800:1992		29	
DEVIflex™ 6T	IEC60800:2009	M2	20	
DEVIflex™ 10T	IEC60800:2009	M2	21	
DEVIflex™ 18T	IEC60800:2009	M2	23	
DEVIflex™ 30T	IEC60800:2009	M2		25
DEVlSafe™ 20T - 230V	IEC60800:2009	M2	57	
DEVlSnow™ 20T - 230 V & 400 V	IEC60800:2009	M2	59	
DEVlSnow™ Drum Goods	IEC60800:2009		65	
Termostater				
DEVlreg™ 316	EN 60730-1 + EN 60730-2-9		117	117
DEVlreg™ 330 (-10 °C - +10 °C)	EN 60730-1 + EN 60730-2-9		115	115
DEVlreg™ 610	EN 60730-1 + EN 60730-2-9		119	119
DEVlreg™ Multi	EN 60730-1 + EN 60730-2-9		120	120

Andre varmeelementer

Produkter	Standard	Bruksområder
		Varmeelementer
		Side nr.
Kabler og matter		
DEVItemp™ Fan Heater	IEC60800:2009	126
DEVltronic™	IEC 60335-1:2012 + IEC 60335-2-30:2009	127
DEVItector™ II V2	EN/IEC 61010-1 / EN/IEC 61010-2-030 / EN/IEC 61326-1	128
DEVIfoil™ Mirror	EN 60335-1 + EN 60335-2-30	91
DEVIheat™ 150S & Mirror 150S	IEC60335-1:2012 + IEC60335-2-9:2002	41

* **Mekaniske klasser:**

C - i samsvar med IEC 60800: 1992:

1. Testet med 2000 N påført kraft;
2. Ingen høyspenningsgjennombrudd mellom skjerm og varmeleder;
3. Ingen sprekker i den ytre kappen.

M1 - i samsvar med IEC 60800: 2009:

1. Testet med 600 N påført kraft;
2. Ingen høyspenningsgjennombrudd mellom varmeleder og skjerm (isolasjonen er intakt);
3. Varmelederen er ikke ødelagt;
4. Ingen av skjermtrådene er ødelagte;
5. Ingen sprekker i den ytre kappen (ytre kappe intakt).

M2 - i samsvar med IEC 60800: 2009:

1. Testet med 1500 N påført kraft;
2. Ingen høyspenningsgjennombrudd mellom varmeleder og skjerm (isolasjonen er intakt);
3. Varmelederen er ikke ødelagt;
4. Ingen av skjermtrådene er ødelagte;
5. Ingen sprekker i den ytre kappen (ytre kappe intakt).

MMM - i samsvar med NF-C 32-330: 2002:

1. Testet med 2000 N påført kraft;
2. Trekkstyrken er 1500 N;
3. Ingen høyspenningssbrudd mellom varmeleder og skjerm (isolasjonen er intakt);
4. Varmeleder ikke ødelagt;
5. Ingen sprekker i den ytre kappen (ytre kappe intakt).

DEVI produkter

Datablad



Make it easy,
make it DEVI

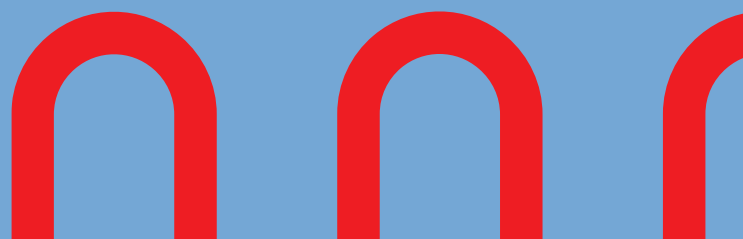

DEVIflex™ 6T

DEVI 
by Danfoss

Make it easy,
make it DEVI

Product
is covered
by EPD*



DEVIflex™ er en 2-leder varmekabel med skjerm. Ytterkappen er robust (ikke UV-bestendig). Den runde profilen og den robuste konstruksjonen sikrer en rask, enkel og sikkerinstallasjon i innendørs

gulvkonstruksjoner og rørapplikasjoner. Varmekabelen må brukes sammen med en passende termostat for å sikre mot overoppheting og redusere energiforbruket.

Med den lave effekten (W/m) er dette en varmekabel som er meget velegnet for installasjon i lavenergihus.

Tilledningen er en solidinstallasjonskabel som sikrer rask installasjon.

En god synlig skjøt gjør at du unngår å installere varmekabelen i veggen ved et uhell.

Alle varmekabler blir nøye undersøkt for å sikre lang levetid og høy kvalitet. Dette betyr at vi er stolte av å kunne tilby vår utvidede DEVIwarranty™ for hele gulvet.

*En miljødeklarasjon EPD er et dokument som gir informasjon om miljøpåvirkningen til et produkt gjennom hele livssyklusen. Det brukes for å vurdere bærekraften til produkter og gir forbrukere og bedrifter et verktøy for å ta mer miljøvennlige valg.

Fordelene med DEVI:

- Rask og enkel å installere
- Flere bruksalternativer
- Trygt og robust
- Lang levetid
- Maksimal beskyttelse

Overholdelse av standarder:

- IEC60800:2009

Symboler for samsvar:



20
ARS
GARANTI



Produkt



Installasjon



Gulv/overflate

Type	Verdi
Driftsspenning	230 V~
Konstruksjon	Rund, toleder med 360° skjerm, én tilledning
Utgang	6 W/m ved 230 V~
Maks. temperatur tilkoblet	80 °C
Maks. temperatur frakoblet	90 °C
Kabelens dimensjoner	Ø 6,9 mm
Deformasjonsstyrke	1500 N
Trekkstyrke	400 N
Isolasjon av leder	XLPE
Ytterkappe	PVC, rød
Skjerm	100 % dekning; alu-folie; 0,5 mm avløpstråd av fortinnet kobber
Tilledning	2,3 m DTCL, 3G 1,5 mm ²
Min. installasjonstemperatur	-5 °C
Bøyning Ø, min.	5 cm
IP-klasse	IPX7

Typen: DEVIflex™ 6T

Artikkelnr.	Kabellengde	Utgang @ 230 V~	Motstand	Tilledning	EAN-nr.	Elnummer
140F1200	30 m	180 W	293,4 Ω	3 x 1,5 mm ²	5703466223369	10 492 20
140F1201	40 m	250 W	211,6 Ω	3 x 1,5 mm ²	5703466223376	10 492 21
140F1202	50 m	310 W	170,0 Ω	3 x 1,5 mm ²	5703466223383	10 492 22
140F1203	60 m	345 W	152,4 Ω	3 x 1,5 mm ²	5703466223390	10 492 23
140F1204	70 m	415 W	128,1 Ω	3 x 1,5 mm ²	5703466223406	10 492 24
140F1205	80 m	500 W	105,6 Ω	3 x 1,5 mm ²	5703466223413	10 492 25
140F1206	90 m	540 W	98,1 Ω	3 x 1,5 mm ²	5703466223420	10 492 26
140F1207	100 m	635 W	83,6 Ω	3 x 1,5 mm ²	5703466223437	10 492 27
140F1208	115 m	720 W	74,0 Ω	3 x 1,5 mm ²	5703466223444	10 492 28
140F1209	129 m	770 W	68,9 Ω	3 x 1,5 mm ²	5703466223451	10 492 29
140F1210	140 m	870 W	60,8 Ω	3 x 1,5 mm ²	5703466223468	10 492 30
140F1211	160 m	915 W	57,9 Ω	3 x 1,5 mm ²	5703466223475	10 492 31
140F1212	180 m	1095 W	48,2 Ω	3 x 1,5 mm ²	5703466223482	10 492 32
140F1213	190 m	1160 W	45,6 Ω	3 x 1,5 mm ²	5703466223499	10 492 33
140F1214	200 m	1260 W	42,0 Ω	3 x 1,5 mm ²	5703466223505	10 492 34

*Den ohmske motstanden må ligge innenfor -5 til +10 % av den merkede verdien

DEVIflex™ 10T

DEVI 
by Danfoss

Make it easy,
make it DEVI

Product
is covered
by **EPD***



DEVIflex™ er en 2-leder varmekabel med skjerm. Ytterkappen er robust (ikke UV-bestendig). Den runde profilen og den robuste konstruksjonen sikrer en rask,

enkel og sikkerinstallasjon i innendørs gulvkonstruksjoner og rørapplikasjoner. Varmekabelen må brukes sammen med en passende termostat for å sikre mot overoppheting og redusere energiforbruket.

Tilledningen (kaldende) er en installasjonskabel med solide ledere som sikrer rask installasjon. En god synlig skjøt gjør at du unngår å installere varmekabelen i veggen ved et uhell. Alle varmekabler blir nøye undersøkt for

å sikre lang levetid og høy kvalitet. Dette betyr at vi er stolte av å kunne tilby vår utvidede DEVIwarranty™ for hele gulvet.

*En EPD er et dokument som brukes til å kommunisere de kvantifiserte miljøkonsekvensene av et produkt i løpet av dets livssyklus.

Fordelene med DEVI:

- Rask og enkel å installere
- Flere bruksalternativer
- Trygt og robust
- Lang levetid
- Maksimal beskyttelse

Overholdelse av standarder:

- IEC60800:2009

Symboler for samsvar:



20
ARS
GARANTI



Produkt



Installasjon



Gulv/overflate

Type	Verdi
Driftsspenning	230 V~
Konstruksjon	Rund, toleder med 360° skjerm, én tilledning
Utgang	10 W/m @ 230 V~
Maks. temperatur tilkoblet	75 °C
Maks. temperatur frakoblet	90 °C
Kabelens dimensjoner	Ø 6,9 mm
Deformasjonsstyrke	1500 N
Trekkstyrke	400 N
Isolasjon av leder	XLPE
Ytterkappe	PVC, rød
Skjerm	100 % dekning; alu-folie; 0,5 mm ² fortinnet avløpstråd av kobber
Tilledning	2,3 m DTCL, 3G (1,5 eller 2,5)mm ²
Min. installasjonstemperatur	-5 °C
Bøyning Ø, min.	5 cm
IP-klasse	IPX7

Typen: DEVIflex™ 10T

Artikkelnr.	Kabellengde	Utgang @ 230 V~	Motstand	Tilledning	EAN-nr.	Elnummer
140F1215	2 m	20 W	2646,0 Ω	3 x 1,5 mm ²	5703466223512	10 492 40
140F1216	4 m	40 W	1324,0 Ω	3 x 1,5 mm ²	5703466223529	10 492 41
140F1217	6 m	60 W	882,0 Ω	3 x 1,5 mm ²	5703466223536	10 492 42
140F1218	8 m	80 W	660,8 Ω	3 x 1,5 mm ²	5703466223543	10 492 43
140F1219	10 m	100 W	529,0 Ω	3 x 1,5 mm ²	5703466223550	10 492 44
140F1407	15 m	135 W	403,5 Ω	3 x 1,5 mm ²	5703466227794	10 492 45
140F1220	20 m	205 W	260,0 Ω	3 x 1,5 mm ²	5703466223567	10 492 46
140F1408	25 m	241 W	219,5 Ω	3 x 1,5 mm ²	5703466227800	10 492 47
140F1221	30 m	290 W	183,0 Ω	3 x 1,5 mm ²	5703466223574	10 492 48
140F1409	35 m	365 W	145,0 Ω	3 x 1,5 mm ²	5703466227817	10 492 49
140F1222	40 m	390 W	136,0 Ω	3 x 1,5 mm ²	5703466223581	10 492 50
140F1223	50 m	505 W	105,0 Ω	3 x 1,5 mm ²	5703466223598	10 492 51
140F1224	60 m	600 W	88,2 Ω	3 x 1,5 mm ²	5703466223604	10 492 52
140F1225	70 m	695 W	76,3 Ω	3 x 1,5 mm ²	5703466223611	10 492 53
140F1226	80 m	790 W	66,9 Ω	3 x 1,5 mm ²	5703466223628	10 492 54

Typer: DEViflex™ 10T

Artikkelnr.	Kabellengde	Utgang @ 230 V~	Motstand	Tilledning	EAN-nr.	Elnummer
140F1227	90 m	920 W	57,4 Ω	3 x 1,5 mm ²	5703466223635	10 492 55
140F1228	100 m	990 W	53,4 Ω	3 x 1,5 mm ²	5703466223642	10 492 56
140F1229	120 m	1220 W	43,4 Ω	3 x 1,5 mm ²	5703466223659	10 492 57
140F1230	140 m	1410 W	37,5 Ω	3 x 1,5 mm ²	5703466223666	10 492 58
140F1231	160 m	1575 W	33,6 Ω	3 x 1,5 mm ²	5703466223673	10 492 59
140F1232	180 m	1760 W	30,1 Ω	3 x 2,5 mm ²	5703466223680	10 492 60
140F1233	200 m	1990 W	26,6 Ω	3 x 2,5 mm ²	5703466223697	10 492 61
140F1234	210 m	2050 W	25,8 Ω	3 x 2,5 mm ²	5703466223703	10 492 62

*Den ohmske motstanden må ligge innenfor -5 til +10 % av den merkede verdien

DEVIflex™ 30T



Make it easy,
make it DEVI

Product
is covered
by **EPD***



DEVIflex™ 30T er en høykvalitets 2-leder varmekabel med skjerm og robust ytterkappe (ikke UV-bestendig). Den er kun beregnet for kortvarig bruk for betongherding. Den runde profilen og robuste konstruksjonen gir rask, enkel og sikker installasjon. Alle varmekabler blir nøye

undersøkt for å sikre lang levetid og høy kvalitet. Underøkelsene omfatter testing av ohm-motstand, spenning og materialkvalitet. Derfor er vi stolte av å kunne tilby vår utvidede 20 års DEVIwarranty™.

Fordelene med DEVI:

- Enkel å installere
- Fleksibel kabel
- Sikker og robust
- Lang levetid

Overholdelse av standarder:

- IEC60800:2009

Symboler for samsvar:



Type	Verdi
Driftsspenning	230V~
Konstruksjon	Rund, 2-leder varmekabel med skjerm og kaldende
Effekt	30 W/m @ 230V~
Maks. temperatur tilkoblet	45° C
Maks. temperatur frakoblet	90°C
Kabeldiameter	Ø 6.9 mm
Deformasjonsstyrke	1500N
Strekstyrke	400N
Lederisolasjon	PEX
Ytterkappe	PVC, rød
Skjerm	100% dekning; alu-folie; 0,5 mm ² fortinnet kobberledning
Tilledning	2.3 m DTCL, 3x1,5 eller 2,5mm ² , jordet
Min. installasjonstemperatur	-5° C
Min. bøyeradius	5 cm
IP klasse	IPX7

Typer: DEVIflex™ 30T

Varenum-mer	Effekt @ 230V~	Kabellengde	Motstand, ohm	Kaldende	GTIN-nummer	Elnummer
140F1271	1405W	45 m	37.6 Ω	3 x 1,5mm ²	5703466224076	10 492 95
140F1272	2800W	90 m	18.9 Ω	3 x 1,5mm ²	5703466224083	10 492 96

DEVInline™ 17T

DEVI 
by Danfoss

Make it easy,
make it DEVI



DEVInline™ 17T er en robust 2-leder varmekabel med skjerm og skjult skjõt. Kabelen er lett å installere, og anvendes i innendørs installasjoner i betonggulv >3 cm.

Varmekabelen er ekstra sikker med sterk, dobbel XLPE-isolert leder.

Alle varmekabler blir nøye undersøkt for å sikre lang levetid og høy kvalitet. Undersøkelsene omfatter testing av ohm-motstand, spenning og materialkvalitet. Derfor er vi stolte av å kunne tilby vår utvidede 20 års DEVIwarranty™.

Fordelene med DEVI:

- Skjult skjõt
- Sikker og robust
- Lang levetid
- DEVIwarranty™ 20 år

Overholdelse av standarder:

- IEC60800:2009 / M2 klassifisert

Symboler for samsvar:



20
ÅRS
GARANTI



Produkt



Installasjon



Gulv/overflate

Type	Verdi
Driftsspenning	230V~
Konstruksjon	Rund 2-leder varmekabel med skjerm, og kaldende
Effekt	17 W/m @ 230 V~
Maks. temperatur tilkoblet	65 °C
Kabeldimensjon	Ø 7.5 mm
Deformasjonsstyrke	>1500 N
Strekstyrke	>500 N
Lederisolasjon	XLPE
Ytterkappe	PVC, sort
Skjerm	100% dekning, aluminiumsfolie; 32 x 0,20 mm, skjermledning i forfinnet kobber
Tilledning	4 m, 2 x 1,00 mm ² + skjerm (1,00mm ²)
Min. installasjonstemperatur	-5 °C
Min. bøyeradius	5 x kabeldiameter (Ø)

Typer: DEVInline™ 17T

Artikkelnr.	Utgang @ 230 V~	Kabellengde	Motstand, ohm	EAN-nr.	Elnummer
140F0670	150 W	8.9 m	352.7	5703466241066	10 359 30
140F0671	220 W	13.8 m	240.5	5703466241073	10 359 31
140F0672	300 W	18.5 m	176.3	5703466241080	10 359 32
140F0673	400 W	24.8 m	132.3	5703466241097	10 359 33
140F0674	500 W	31.0 m	105.8	5703466241103	10 359 34
140F0675	600 W	34.7 m	88.2	5703466241110	10359 35
140F0676	700 W	40.6 m	75.6	5703466241127	10359 36
140F0677	850 W	49.4 m	62.2	5703466241134	10 359 37
140F0678	884 W	52.0 m	59.8	5703466241141	10 359 38
140F0679	1000 W	58.1 m	52.9	5703466241158	10 359 39
140F0680	1150 W	68.0 m	45.8	5703466241165	10 359 40
140F0681	1250 W	72.7 m	42.3	5703466241172	10 359 41
140F0682	1500 W	87.3 m	35.3	5703466241189	10 359 42
140F0683	1700 W	99.0 m	31.1	5703466241196	10 359 43
140F0684	1900 W	110.7 m	27.8	5703466241202	10 359 44
140F0685	2100 W	122.4 m	25.2	5703466241219	10 359 45
140F0686	2300 W	134.1 m	23.0	5703466241226	10 359 46
140F0687	2600 W	151.6 m	20.3	5703466241233	10 359 47
140F0688	3356 W	197.0 m	15.8	5703466241240	10 359 48

DEVIsafe™ 20T

DEVI 
by Danfoss

Make it easy,
make it DEVI

Product
is covered
by **EPD***



DEVIsafe™ er 2-leder varmekabel med skjerm og solid høykvalitets ytterkappe som er UVbestandig. Varmekabelens

runde profil og robuste konstruksjon sikrer en rask og enkelinstallasjon. Varmekabelen må brukes sammen med en passende termostat for å sikre mot overoppheting og redusere energiforbruket.

DEVIsafe™-varmekabler skal ikke være i direkte kontakt med bitumentak. Tilledningen er en installasjonskabel med solide ledere som sikrer rask installasjon med en godt synlig skjøt.

Alle varmekabler blir nøye undersøkt for å sikre lang levetid og høy kvalitet. Derfor er vi stolte av å kunnetilby vår utvidede 20 års DEVIwarranty™.

*En miljødeklarasjon EPD er et dokument som gir informasjon om miljøpåvirkningen til et produkt gjennom hele livssyklusen. Det brukes for å vurdere bærekraften til produkter og gir forbrukere og bedrifter et verktøy for å ta mer miljøvennlige valg.

Fordelene med DEVI:

- Rask og enkel å installere
- Flere bruksalternativer
- Trygt og robust
- Lang levetid
- Maksimal beskyttelse
- UV-stabil

Overholdelse av standarder:

- IEC60800:2009

Symboler for samsvar:



Type	Verdi
Driftsspenning	230 V~
Konstruksjon	Toleder med 360° avskjerming, én tilledning
Utgang	20 W/m
Maks. temperatur tilkoblet	60 °C
Maks. temperatur frakoblet	90 °C
Kabelens dimensjoner	Ø 6,9 mm
Deformasjonsstyrke	1500 N
Trekkestyrke	400 N
Isolasjon av leder	XLPE
Ytre kappe	UV-beskyttet PVC
Skjerm	100 % dekning; alu-folie; 0,5 mm fortinnet kobberavleder
Tilledning	2,3 m, DTCL, 3G (1,5 eller 2,5) mm ²
Min. installasjonstemperatur	-5 °C
Bøyning Ø, min.	5 cm
IP-klasse	IPX7

Typer: DEVIsafe™ 20T

Artikkelnr.	Kabellengde	Utgang @ 230 V~	Motstand	Tilledning	EAN-nr.	Elnummer
140F1273	6 m	125 W	430,1 Ohm	3 x 1,5 mm ²	5703466224090	1054180
140F1274	12 m	250 W	211,2 Ohm	3 x 1,5 mm ²	5703466224106	1054181
140F1275	17 m	335 W	158,2 Ohm	3 x 1,5 mm ²	5703466224113	1054182
140F1276	25 m	505 W	105,2 Ohm	3 x 1,5 mm ²	5703466224120	1054183
140F1277	33 m	675 W	79,2 Ohm	3 x 1,5 mm ²	5703466224137	1054184
140F1278	42 m	830 W	63,4 Ohm	3 x 1,5 mm ²	5703466224144	1054185
140F1279	50 m	1000 W	53,0 Ohm	3 x 1,5 mm ²	5703466224151	1054186
140F1280	60 m	1200 W	44,1 Ohm	3 x 1,5 mm ²	5703466224168	1054187
140F1281	68 m	1370 W	38,7 ohm	3 x 1,5 mm ²	5703466224175	1054188
140F1199	76 m	1545 W	34,2 ohm	3 x 1,5 mm ²	57034662242940	1054189
140F1282	85 m	1700 W	31,2 Ohm	3 x 1,5 mm ²	5703466224182	1054190
140F1283	101 m	2040 W	26,1 Ohm	3 x 2,5 mm ²	5703466224199	1054191
140F1284	118 m	2360 W	22,4 Ohm	3 x 2,5 mm ²	5703466224205	1054192
140F1285	135 m	2685 W	19,7 ohm	3 x 2,5 mm ²	5703466224212	1054193
140F1286	152 m	3025 W	17,5 ohm	3 x 2,5 mm ²	5703466224229	1054194
140F1287	170 m	3380 W	15,6 ohm	3 x 2,5 mm ²	5703466224236	1054195
140F1288	194 m	3895 W	13,6 ohm	3 x 2,5 mm ²	5703466224243	1054196

*Den ohmske motstanden må ligge innenfor -5 til +10 % av den merkede verdien

DEVIcomfort™ 10T

DEVI 
by Danfoss

Make it easy,
make it DEVI

Product
is covered
by **EPD***



DEVIcomfort™ er en 2-leder varmekabel med skjerm og rød PVC ytterkappe (ikke UVbestandig). Den runde profilen, robuste konstruksjonen og lave høyden

gir rask, enkel og sikker installasjon. Egner seg for renovering av eksisterende gulv. Varmekabelen må brukes sammen med en passende termostat for å sikre mot overoppheting og redusere energiforbruket. Tilledningen (kaldende) er en installasjonskabel med solide ledere som sikrer rask installasjon. En god synlig skjøt gjør at du unngår å installere varmekabelen i veggen ved et uhell. Alle varmekabler blir nøye undersøkt for

å sikre lang levetid og høy kvalitet. Dette betyr at vi er stolte av å kunne tilby vår utvidede DEVIwarranty™ for hele gulvet. *En miljødeklarasjon EPD er et dokument som gir informasjon om miljøpåvirkningen til et produkt gjennom hele livssyklusen. Det brukes for å vurdere bærekraften til produkter og gir forbrukere og bedrifter et verktøy for å ta mer miljøvennlige valg.

Fordelene med DEVI:

- Rask og enkel å installere
- Lav byggehøyde
- Trygt og robust
- Lang levetid
- Maksimal beskyttelse

Overholdelse av standarder:

- IEC 60800:2009

Symboler for samsvar:



Type	Verdi
Driftsspenning	230 V~
Konstruksjon	Rund, toleder med 360° skjerm, én tilledning
Utgang	10 W/m @ 230 V~
Maks. tillatt brukstemperatur, På / Av	85 °C / 90 °C
Kabeltykkelse	4 mm
Deformasjonsstyrke	600N
Trekkstyrke	120N
Lederisolasjon	FEP
Ytterkappe	Blyfri PVC
Skjerm	Alu-folie; 0,5 mm ² avløpstråd av forfinnet kobber
Tilledning	4 m DTWB, 2 x 1,0 mm ² , med skjerm
Min. installasjonstemperatur	-5 °C
Bøyning Ø, min.	5 cm
IP-klasse	IPX7
Sett med dobbelsidig tape	Dobbelsidig tape 25 mm x 50 m
Sett med Flexpipe	Flexpipe, innvendig ø6,7 mm, utvendig ø10 mm, 2,5 m, svart

Typsett: DEVIcomfort™ 10T + Dobbelsidig tape + Flexpipe

Artikkelnr.	Kabellengde	Utgangseffekt @ 230V~	Motstand	Tilledning	EAN-nr.	Elnummer
87101700	10 m	100 W	529,0 Ω	2 x 1,0 mm ²	5703466162750	10 776 00
87101702	20 m	200 W	264,0 Ω	2 x 1,0 mm ²	5703466162767	10 776 01
87101706	29 m	290 W	183,3 Ω	2 x 1,0 mm ²	5703466162774	10 776 02
87101708	41 m	410 W	129,7 Ω	2 x 1,0 mm ²	5703466162781	10 776 03
87101710	50 m	500 W	105,8 Ω	2 x 1,0 mm ²	5703466162798	10 776 04
87101712	58 m	580 W	90,9 Ω	2 x 1,0 mm ²	5703466162804	10 776 05
87101714	70 m	695 W	76,3 Ω	2 x 1,0 mm ²	5703466162811	10 776 06
87101716	81 m	810 W	65,2 Ω	2 x 1,0 mm ²	5703466162828	10 776 07
87101718	90 m	900 W	58,8 Ω	2 x 1,0 mm ²	5703466162835	10 776 08
87101720	99 m	990 W	53,3 Ω	2 x 1,0 mm ²	5703466162842	10 776 09
87101722	128 m	1280 W	41,4 Ω	2 x 1,0 mm ²	5703466162859	10 776 10
87101724	142 m	1420 W	37,3 Ω	2 x 1,0 mm ²	5703466162866	10 776 11
87101728	170 m	1710 W	30,9 Ω	2 x 1,0 mm ²	5703466162873	10 776 12

*Den ohmske motstanden må ligge innenfor -5 til +10 % av den merkede verdien

DEVIflex™ 18T



Make it easy,
make it DEVI

Product
is covered
by EPD*



DEVIflex™ er en 2-leder varmekabel med skjerm. Ytterkappen er robust (ikke UV-bestendig). Den runde profilen og den robuste konstruksjonen sikrer en rask, enkel og sikker installasjon i innendørs

gulvkonstruksjoner og rørapplikasjoner. Varmekabelen må brukes sammen med en passende termostat for å sikre mot overoppheting og redusere energiforbruket.

Tilledningen (kaldende) er en installasjonskabel med solide ledere som sikrer rask installasjon. En god synlig skjøt gjør at du unngår å installere varmekabelen i veggen ved et uhell. For å sikre lang levetid blir alle kablene nøye inspisert, inkludert tester for ohmsk motstand, høyspenning og

materialekontroller for å sikre kvaliteten. Dette betyr at vi er stolte av å kunne tilby vår utvidede DEVIwarranty™ for hele gulvet.

*En miljødeklarasjon EPD er et dokument som gir informasjon om miljøpåvirkningen til et produkt gjennom hele livssyklusen. Det brukes for å vurdere bærekraften til produkter og gir forbrukere og bedrifter et verktøy for å ta mer miljøvennlige valg.

Fordelene med DEVI:

- Rask og enkel å installere
- Flere bruksalternativer
- Trygt og robust
- Lang levetid
- Maksimal beskyttelse

Overholdelse av standarder:

- IEC60800:2009

Symboler for samsvar:



Type	Verdi
Nominell spenning	230 V~
Konstruksjon	Rund, toleder med 360° skjerm, én tilledning
Utgang	18 W/m @ 230 V~
Maks. tillatt brukstemperatur, med strømtilførsel	60 °C
Maks. tillatt brukstemperatur, uten strømtilførsel	90 °C
Kabelens dimensjoner	Ø 6,9 mm
Deformasjonsstyrke	1500 N
Trekkstyrke	400 N
Isolasjon av leder	XLPE
Ytre kappe	PVC, rød
Skjerm	100 % dekning; alu-folie; 0,5 mm ² fortinnet kobberavleder
Tilledning	2,3 m, DTCL, 3G (1,5 eller 2,5)mm ²
Min. installasjonstemperatur	-5 °C
Bøyning Ø, min.	5 cm
IP-klasse	IPX7

Typer: DEVIflex™ 18T

Artikkelnr.	Kabellengde	Utgang @ 230 V~	Motstand	Tilledning	EAN-nr.	Elnummer
140F1235	7,3 m	130 W	410,3 Ω	3 x 1,5 mm ²	5703466223710	
140F1236	10 m	180 W	294,0 Ω	3 x 1,5 mm ²	5703466223727	
140F1400	12,8 m	230 W	230,4 Ω	3 x 1,5 mm ²	5703466226278	
140F1237	15 m	270 W	195,0 Ω	3 x 1,5 mm ²	5703466223734	
140F1401	17,5 m	310 W	171,2 Ω	3 x 1,5 mm ²	5703466226285	
140F1238	22 m	395 W	134,2 Ω	3 x 1,5 mm ²	5703466223741	
140F1239	29 m	535 W	98,6 Ω	3 x 1,5 mm ²	5703466223758	
140F1240	34 m	615 W	86,4 Ω	3 x 1,5 mm ²	5703466223765	
140F1241	37 m	680 W	77,7 Ω	3 x 1,5 mm ²	5703466223772	
140F1242	44 m	820 W	64,7 Ω	3 x 1,5 mm ²	5703466223789	
140F1243	52 m	935 W	56,7 Ω	3 x 1,5 mm ²	5703466223796	
140F1410	54 m	1005 W	52,7 Ω	3 x 1,5 mm ²	5703466227992	
140F1244	59 m	1075 W	49,3 Ω	3 x 1,5 mm ²	5703466223802	
140F1245	68 m	1220 W	43,4 Ω	3 x 1,5 mm ²	5703466223819	
140F1246	74 m	1340 W	39,5 Ω	3 x 1,5 mm ²	5703466223826	

Typer: DEViflex™ 18T

Artikkelnr.	Kabellengde	Utgang @ 230 V~	Motstand	Tilledning	EAN-nr.	Elnummer
140F1247	82 m	1485 W	35,6 Ω	3 x 1,5 mm ²	5703466223833	
140F1248	90 m	1625 W	32,6 Ω	3 x 1,5 mm ²	5703466223840	
140F1249	105 m	1880 W	28,1 Ω	3 x 2,5 mm ²	5703466223857	
140F1250	118 m	2135 W	24,8 Ω	3 x 2,5 mm ²	5703466223864	
140F1251	131 m	2420 W	21,9 Ω	3 x 2,5 mm ²	5703466223871	
140F1252	155 m	2775 W	19,1 Ω	3 x 2,5 mm ²	5703466223888	
140F1402	170 m	3050 W	17,3 Ω	3 x 2,5 mm ²	5703466226292	

*Den ohmske motstanden må ligge innenfor -5 til +10 % av den merkede verdien

DEVIbasic™ 10S

DEVI 
by Danfoss

Make it easy,
make it DEVI

Product
is covered
by **EPD***



DEVIbasic™ er en enleder kabel av høy kvalitet med flettet skjerm og UV-stabil ytterkappe. Den runde profilen og den

robuste konstruksjonen sikrer rask, enkel og sikker installasjon i en rekke innendørs-, utendørs- og rørapplikasjoner.

Varmekabelen må brukes sammen med en passende termostat for å sikre mot overoppheting og redusere energiforbruket.

Begge tilledningene har en god synlige skjøt for å unngå at varmekabelen installeres i veggen ved et uhell.

For å sikre lang levetid blir alle kablene

nøye inspisert, inkludert tester for ohmsk motstand, høyspenning og materialkontroller for å sikre kvaliteten. Dette betyr at vi er stolte av å kunne tilby vår utvidede DEVIwarranty™ for hele gulvet. ***En miljødeklarasjon EPD** er et dokument som gir informasjon om miljøpåvirkningen til et produkt gjennom hele livssyklusen. Det brukes for å vurdere bærekraften til produkter og gir forbrukere og bedrifter et verktøy for å ta mer miljøvennlige valg.

Fordelene med DEVI:

- Enkel å installere
- Flere bruksalternativer
- Trygt og robust
- Lang levetid

Overholdelse av standarder:

- IEC60800:1992

Symboler for samsvar:



Produkt



Installasjon



Gulv/overflate

Type	Verdi
Nominell spenning	230 V~
Konstruksjon	Rund, enleder med skjerm, 2 x tilledninger
Utgang	10 W/m @ 230 V~
Maks. tillatt brukstemperatur, med strømtilførsel	75 °C
Maks. tillatt brukstemperatur, uten strømtilførsel	90 °C
Kabelens dimensjoner	Ø 5,5 mm
Deformasjonsstyrke	600 N
Trekkstyrke	120 N
Isolasjon av leder	XLPE
Ytre kappe	PVC
Skjerm	16 x 0,3 mm Cu (1mm ²)
Tilledning	2 x 3 m DSWA, (4 , 2,5 eller 1,5 mm ²) med skjerm
Min. installasjonstemperatur	-5 °C
Bøyning Ø, min.	5 cm
IP-klasse	IPX7

Typer: DEVIbasic™ 10S

Artikkelnr.	Kabellengde	Utgang @ 230 V~	Motstand	Tilledning	EAN-nr.
84001500	21 m	200 W	262,0 Ω	2 x 1,5 mm ²	5703466118931
84001505	26 m	270 W	197,6 Ω	2 x 1,5 mm ²	5703466118948
84001510	30 m	300 W	176,9 Ω	2 x 1,5 mm ²	5703466118955
84001515	37 m	375 W	140,7 Ω	2 x 1,5 mm ²	5703466118962
84001520	46 m	445 W	118,7 Ω	2 x 1,5 mm ²	5703466118979
84001525	50 m	500 W	105,5 Ω	2 x 1,5 mm ²	5703466118986
84001530	58 m	570 W	92,8 Ω	2 x 1,5 mm ²	5703466118993
84001535	66 m	670 W	79,2 Ω	2 x 1,5 mm ²	5703466119006
84001540	77 m	765 W	69,3 Ω	2 x 1,5 mm ²	5703466119013
84001545	90 m	905 W	58,5 Ω	2 x 1,5 mm ²	5703466119020
84001550	103 m	1025 W	51,5 Ω	2 x 1,5 mm ²	5703466119037
84001555	114 m	1130 W	46,7 Ω	2 x 1,5 mm ²	5703466119044
84001560	125 m	1245 W	42,5 Ω	2 x 1,5 mm ²	5703466119051
84001565	140 m	1400 W	37,8 Ω	2 x 1,5 mm ²	5703466119068
84001570	159 m	1585 W	33,4 Ω	2 x 1,5 mm ²	5703466119075

Typer: DEVibasic™ 10S

Artikkelnr.	Kabellengde	Utgang @ 230 V~	Motstand	Tilledning	EAN-nr.
84001575	170 m	1710 W	30,9 Ω	2 x 1,5 mm ²	5703466119082
84001580	185 m	1870 W	28,3 Ω	2 x 1,5 mm ²	5703466119099
84001585	230 m	2300 W	23,0 Ω	2 x 2,5 mm ²	5703466119105
84001590	275 m	2750 W	19,3 Ω	2 x 2,5 mm ²	5703466119112
84001595	320 m	3255 W	16,3 Ω	2 x 4,0 mm ²	5703466119129
84001600	407 m	4060 W	13,0 Ω	2 x 4,0 mm ²	5703466119136

*Den ohmske motstanden må ligge innenfor -5 til +10 % av den merkede verdien

DEVIbasic™ 20S - 230 V & 400 V

DEVI 
by Danfoss

Make it easy,
make it DEVI

Product
is covered
by **EPD***



DEVIbasic™ er en enleder-kabel av høy kvalitet med flettet skjerm og UV-stabil ytterkappe. Den runde profilen og den robuste konstruksjonen sikrer rask,

enkel og sikker installasjon i en rekke innendørs-, utendørs- og rørinstallasjoner. Varmekabelen må brukes sammen med en passende termostat for å sikre mot overoppheting og redusere energiforbruket.

De to tilledningene har godt synlige tilkoblinger for å unngå at den oppvarmede kabelen installeres i veggen ved et uhell. For å sikre lang levetid blir alle kablene nøye inspisert, inkludert tester for ohmsk motstand, høyspenning og

materialkontroller for å sikre kvaliteten. Dette betyr at vi er stolte av å kunne tilby vår utvidede DEVIwarranty™ for hele gulvet. ***En miljødeklarasjon EPD** er et dokument som gir informasjon om miljøpåvirkningen til et produkt gjennom hele livssyklusen. Det brukes for å vurdere bærekraften til produkter og gir forbrukere og bedrifter et verktøy for å ta mer miljøvennlige valg.

Fordelene med DEVI:

- Enkel å installere
- Flere bruksalternativer
- Trygt og robust
- Lang levetid

Overholdelse av standarder:

- IEC60800:1992

Symboler for samsvar:



Type	Verdi
Nominell spenning	230 og 400 V~
Konstruksjon	Rund, enleder med skjerm, 2 x tilledninger
Utgang	20 W/m
Maks. tillatt brukstemperatur, med strømtilførsel	60 °C
Maks. tillatt brukstemperatur, uten strømtilførsel	90 °C
Kabelens dimensjoner	Ø 5,5 mm
Deformasjonsstyrke	600 N
Trekkstyrke	120 N
Isolasjon av leder	XLPE
Ytre kappe	PVC
Skjerm	16 x 0,3 mm Cu (1mm ²)
Tilledning	2 x 3 m DSWA, (4, 2,5 eller 1,5 mm ²) med skjerm
Min. installasjonstemperatur	-5 °C
Bøyning Ø, min.	5 cm
IP-klasse	IPX7

Typer: DEVIbasic™ 20S - 230 V

Artikkelnr.	Kabellengde	Utgangseffekt @ 230V~	Motstand	Tilledning	EAN-nr.
140F0260	9 m	170 W	306,9 Ω	2 x 1,5 mm ²	5703466208939
140F0215	14 m	260 W	201,6 Ω	2 x 1,5 mm ²	5703466202289
140F0216	18 m	375 W	140,8 Ω	2 x 1,5 mm ²	5703466202296
140F0217	26 m	520 W	101,4 Ω	2 x 1,5 mm ²	5703466202302
140F0218	32 m	640 W	82,6 Ω	2 x 1,5 mm ²	5703466202319
140F0219	39 m	800 W	66,3 Ω	2 x 1,5 mm ²	5703466202326
140F0220	53 m	1070 W	49,4 Ω	2 x 1,5 mm ²	5703466202333
140F0221	63 m	1260 W	42,0 Ω	2 x 1,5 mm ²	5703466202340
140F0222	74 m	1465 W	36,1 Ω	2 x 1,5 mm ²	5703466202357
140F0223	91 m	1820 W	29,0 Ω	2 x 1,5 mm ²	5703466202364
140F0224	110 m	2215 W	23,9 Ω	2 x 1,5 mm ²	5703466202371
140F0225	131 m	2640 W	20,0 Ω	2 x 2,5 mm ²	5703466202388
140F0226	159 m	3170 W	16,7 Ω	2 x 2,5 mm ²	5703466202395
140F0227	192 m	3855 W	13,7 Ω	2 x 2,5 mm ²	5703466202401
140F0228	228 m	4565 W	11,6 Ω	2 x 4,0 mm ²	5703466202418

*Den ohmske motstanden må ligge innenfor -5 til +10 % av den merkede verdien

Typen DEVIbasic™ 20S - 400 V

Artikkelnr.	Kabellengde	Utgang @ 400V~	Motstand	Tilledning	EAN-nr.
140F0229	56 m	1115 W	143,7 Ω	2 x 1,5 mm ²	5703466202425
140F0230	69 m	1370 W	116,6 Ω	2 x 1,5 mm ²	5703466202432
140F0231	93 m	1850 W	86,5 Ω	2 x 1,5 mm ²	5703466202449
140F0232	128 m	2560 W	62,5 Ω	2 x 1,5 mm ²	5703466202456
140F0233	158 m	3175 W	50,4 Ω	2 x 1,5 mm ²	5703466202463
140F0234	192 m	3840 W	41,6 Ω	2 x 1,5 mm ²	5703466202470
140F0235	229 m	4565 W	35,0 Ω	2 x 1,5 mm ²	5703466202487

*Den ohmske motstanden må ligge innenfor -5 til +10 % av den merkede verdien

DEVI[™]mat 70T

DEVI 
by Danfoss

Make it easy,
make it DEVI

Product
is covered
by **EPD***



DEVI[™]mat er en 360° selvklebende matte av ekstremt høy kvalitet med FEP-isolerte ledere og en rød PVDF-ytterkappe (ikke UV-stabil). Den runde profilen, den lave høyden (bare 3,5 mm) og den robuste

konstruksjonen sikrer en rask, enkel og sikker installasjon som er perfekt for renovering av eksisterende gulv. Varmematten må brukes sammen med en passende termostat for å sikre mot overoppheting og redusere energiforbruket.

Tilledningen (kaldende) er en installasjonskabel med solide ledere som sikrer rask installasjon. En god synlig skjøt gjør at du unngår å installere varmekabelen i veggen ved et uhell. For å sikre lang levetid blir alle kablene

nøye inspisert, inkludert tester for ohmsk motstand, høyspenning og materialkontroller for å sikre kvaliteten. Dette betyr at vi er stolte av å kunne tilby vår utvidede DEVI[™]warranty for hele gulvet. ***En miljødeklarasjon EPD** er et dokument som gir informasjon om miljøpåvirkningen til et produkt gjennom hele livssyklusen. Det brukes for å vurdere bærekraften til produkter og gir forbrukere og bedrifter et verktøy for å ta mer miljøvennlige valg.

Fordelene med DEVI:

- Rask og enkel å installere
- Selvklebende netting
- Lav høyde - bare 3,5 mm
- Kun én tilledning
- Lang levetid
- Maksimal beskyttelse

Overholdelse av standarder:

- IEC 60335-1: 2012 (med endringer)
- IEC 60335-2-96: 2002 med endringer

Symboler for samsvar:



Type	Verdi
Nominell spenning	230 V~
Konstruksjon	Toleder med 360° avskjerming, én tilledning
Utgang	70 W/m ² @ 230 V~
Maks. tillatt brukstemperatur, med strømtilførsel	115 °C
Maks. tillatt brukstemperatur, uten strømtilførsel	120 °C
Kabelens dimensjoner	3,0 mm
Deformasjonsstyrke	600 N
Trekkstyrke	120 N
Isolasjon av leder	FEP
Ytre kappe	PVDF
Skjerm	100 % dekning; alu-folie; 0,5mm ² fortinnet kobberdrainledning
Tilledning	4 m DTWB, 2 x 1mm ² med skjerm
Min. installasjonstemperatur	-5 °C
Bøyning Ø, min.	5 cm
IP-klasse	IPX7

Typen DEVI[™]mat 70T

Artikkelnr.	Oppvarmet område	Dimensjoner (B x L)	Utgangseffekt @ 230V~	Motstand	Tilledning	EAN-nr.	Elnummer
140F1730	3,0 m ²	0,5 x 6,0 m	210 W	254,7 Ω	2 x 1,0 mm ²	5703466247471	10 353 50
140F1731	5,0 m ²	0,5 x 10,0 m	365W	145,6 Ω	2 x 1,0 mm ²	5703466247488	10 353 52
140F1732	7,2 m ²	0,5 x 14,4 m	505 W	105,0 Ω	2 x 1,0 mm ²	5703466247495	10 353 54
140F1733	8,7 m ²	0,5 x 17,5 m	615 W	85,9 Ω	2 x 1,0 mm ²	5703466247501	10 353 56
140F1734	11,7 m ²	0,5 x 23,8 m	840W	62,9 Ω	2 x 1,0 mm ²	5703466247518	10 353 58

*Den ohmske motstanden må ligge innenfor -5 til +10 % av den merkede verdien

DEVI[™] 100T

DEVI 
by Danfoss

Make it easy,
make it DEVI

Product
is covered
by **EPD***



DEVI[™] er en selvklebende høykvalitets varmematte med FEP-isolerte ledere og rødPVDF ytterkappe (ikke UV-bestendig). Den runde profilen, lave byggehøyden på

kun 3,5 mm og robuste konstruksjonen gir rask, enkel og sikker installasjon som er perfekt for renovering av eksisterende gulv. Varmematten må brukes sammen med en passende termostat for å sikre mot overoppheting og redusere energiforbruket. Tilledningen (kaldende) er en installasjonskabel med solide ledere som sikrer rask installasjon. En god synlig skjøt gjør at du unngår å installere varmekabelen i veggene ved et uhell. For å sikre lang levetid blir alle kablene

nøye inspisert, inkludert tester for ohmsk motstand, høyspenning og materialkontroller for å sikre kvaliteten. Dette betyr at vi er stolte av å kunne tilby vår utvidede DEVIwarranty[™] for hele gulvet. *En miljødeklarasjon EPD er et dokument som gir informasjon om miljøpåvirkningen til et produkt gjennom hele livssyklusen. Det brukes for å vurdere bærekraften til produkter og gir forbrukere og bedrifter et verktøy for å ta mer miljøvennlige valg.

Fordelene med DEVI:

- Rask og enkel å installere
- Selvklebende netting
- Lav høyde - bare 3,5 mm
- Kun én tilledning
- Lang levetid
- Maksimal beskyttelse

Overholdelse av standarder:

- IEC 60335-1: 2012 (med endringer)
- IEC 60335-2-96: 2002 (med endringer)

Symboler for samsvar:



Type	Verdi
Nominell spenning	230 V~
Konstruksjon	Tvillingleder med 360° avskjerming, én kaldleder
Utgang	100 W/m ² @ 230 V~
Maks. tillatt brukstemperatur, med strømtilførsel	115 °C
Maks. tillatt brukstemperatur, uten strømtilførsel	120 °C
Kabelens dimensjoner	3,0 mm
Deformasjonsstyrke	600 N
Trekkstyrke	120 N
Isolasjon av leder	FEP
Ytre kappe	PVDF
Skjerm	100 % dekning; alu-folie; 0,5mm ² fortinnet kobberdrainledning
Tilledning	4 m DTWB, 2 x 1mm ² med skjerm
Min. installasjonstemperatur	-5 °C
Bøyning Ø, min.	5 cm
IP-klasse	IPX7
Sett med Flexpipe	Flexpipe, innvendig ø6,7 mm, utvendig ø10 mm, 2,5 m, svart

Typer: sett DEVI[™] 100T + Flexpipe

Artikkelnr.	Oppvarmet område	Dimensjoner (B x L)	Utgangseffekt @ 230V~	Motstand	Tilledning	EAN-nr.	Elnummer
140F0400*	0,5 m ²	0,5 x 1 m	50 W	1109,5 Ω	2 x 1,0 mm ²	5703466202913	10 352 98*
140F0415	1,0 m ²	0,5 x 2 m	100 W	542,5 Ω	2 x 1,0 mm ²	5703466203064	10 353 02
140F0416	1,5 m ²	0,5 x 3 m	150 W	358,1 Ω	2 x 1,0 mm ²	5703466203071	10 353 04
140F0417	2,0 m ²	0,5 x 4 m	200 W	267,0 Ω	2 x 1,0 mm ²	5703466203088	10 353 06
140F0418	2,5 m ²	0,5 x 5 m	250 W	213,6 Ω	2 x 1,0 mm ²	5703466203095	10 353 08
140F0419	3,0 m ²	0,5 x 6 m	300 W	177,8 Ω	2 x 1,0 mm ²	5703466203101	10 353 10
140F0420	3,5 m ²	0,5 x 7 m	350 W	152,0 Ω	2 x 1,0 mm ²	5703466203118	10 353 12
140F0421	4,0 m ²	0,5 x 8 m	400 W	132,9 Ω	2 x 1,0 mm ²	5703466203125	10 353 14
140F0422	5,0 m ²	0,5 x 10 m	500 W	106,1 Ω	2 x 1,0 mm ²	5703466203132	10 353 16
140F0423	6,0 m ²	0,5 x 12 m	600 W	88,4 Ω	2 x 1,0 mm ²	5703466203149	10 353 18
140F0424	7,0 m ²	0,5 x 14 m	700 W	75,8 Ω	2 x 1,0 mm ²	5703466203156	10 353 19
140F0425	8,0 m ²	0,5 x 16 m	800 W	66,3 Ω	2 x 1,0 mm ²	5703466203163	10 353 20
140F0426	9,0 m ²	0,5 x 18 m	900 W	58,9 Ω	2 x 1,0 mm ²	5703466203170	10 353 21
140F0427	10,0 m ²	0,5 x 20 m	1000 W	53,0 Ω	2 x 1,0 mm ²	5703466203187	10 353 22
140F0428	12,0 m ²	0,5 x 24 m	1200 W	44,0 Ω	2 x 1,0 mm ²	5703466203194	10 353 23

*Sett uten flexpipe

**Den ohmske motstanden må ligge innenfor -5 til +10 % av den merkede verdien

DEVI[™] 150T

DEVI 
by Danfoss

Make it easy,
make it DEVI

Product
is covered
by EPD*



DEVI[™] er en 360° selvklebende matte av ekstremt høy kvalitet med FEP-isolerte ledere og en rød PVDF-ytterkappe (ikke UV-stabil). Den runde profilen, lave

byggehøyden på kun 3,5 mm og robuste konstruksjonen gir rask, enkel og sikker installasjon som er perfekt for renovering av eksisterende gulv.

Varmematten må brukes sammen med en passende termostat for å sikre mot overoppheting og redusere energiforbruket. Tilledningen (kaldende) er en installasjonskabel med solide ledere som sikrer rask installasjon. En god synlig skjøt gjør at du unngår å installere varmekabelen i veggene ved et uhell.

For å sikre lang levetid blir alle kablene nøye inspisert, inkludert tester for ohmsk motstand, høyspenning og materialkontroller for å sikre kvaliteten. Dette betyr at vi er stolte av å kunne tilby vår utvidede DEVIwarranty[™] for hele gulvet. *En miljødeklarasjon EPD er et dokument som gir informasjon om miljøpåvirkningen til et produkt gjennom hele livssyklusen. Det brukes for å vurdere bærekraften til produkter og gir forbrukere og bedrifter et verktøy for å ta mer miljøvennlige valg.

Fordelene med DEVI:

- Rask og enkel å installere
- Selvklebende netting
- Lav høyde - bare 3,5 mm
- Kun én tilledning
- Lang levetid
- Maksimal beskyttelse

Overholdelse av standarder:

- IEC 60335-1: 2012 (med endringer)
- IEC 60335-2-96: 2002 (med endringer)

Symboler for samsvar:



Type	Verdi
Nominell spenning	230 V~
Konstruksjon	Toleder med 360° avskjerming, én tilledning
Utgang	150 W/m ² @ 230 V~
Maks. tillatt brukstemperatur, med strømtilførsel	115 °C
Maks. tillatt brukstemperatur, uten strømtilførsel	120 °C
Kabelens dimensjoner	3,0 mm
Deformasjonsstyrke	600 N
Trekkstyrke	120 N
Isolasjon av leder	FEP
Ytre kappe	PVDF
Skjerm	100 % dekning; alu-folie; 0,5 mm ² avløpstråd av fortennet kobber
Tilledning	4 m DTWB 2 x 1 mm ² med skjerm
Min. installasjonstemperatur	-5 °C
Bøying Ø, min.	5 cm
IP-klasse	IPX7
Sett med flexrør	Flexpipe, innvendig ø6,7 mm, utvendig ø10 mm, 2,5 m, svart

Typen: sett DEVI[™] 150T + Flexpipe

Artikkelnr.	Oppvarmet område	Dimensjoner (B x L)	Utgangseffekt @ 230V~	Motstand	Tilledning	EAN-nr.	Elnummer
140F0444	0,5 m ²	0,5 x 1 m	75 W	711,1 Ω	2 x 1,0 mm ²	5703466203354	10 352 99
140F0445	1,0 m ²	0,5 x 2 m	150 W	356,4 Ω	2 x 1,0 mm ²	5703466203361	10 353 30
140F0446	1,5 m ²	0,5 x 3 m	225 W	236,9 Ω	2 x 1,0 mm ²	5703466203378	10 353 32
140F0447	2,0 m ²	0,5 x 4 m	300 W	176,6 Ω	2 x 1,0 mm ²	5703466203385	10 353 34
140F0448	2,5 m ²	0,5 x 5 m	375 W	141,0 Ω	2 x 1,0 mm ²	5703466203392	10 353 36
140F0449	3,0 m ²	0,5 x 6 m	450 W	118,0 Ω	2 x 1,0 mm ²	5703466203408	10 353 38
140F0450	3,5 m ²	0,5 x 7 m	525 W	101,1 Ω	2 x 1,0 mm ²	5703466203415	10 353 40
140F0451	4,0 m ²	0,5 x 8 m	600 W	88,5 Ω	2 x 1,0 mm ²	5703466203422	10 353 42
140F0452	5,0 m ²	0,5 x 10 m	750 W	70,7 Ω	2 x 1,0 mm ²	5703466203439	10 353 44
140F0453	6,0 m ²	0,5 x 12 m	900 W	58,8 Ω	2 x 1,0 mm ²	5703466203446	10 353 46
140F0454	7,0 m ²	0,5 x 14 m	1050 W	50,5 Ω	2 x 1,0 mm ²	5703466203453	10 353 47
140F0455	8,0 m ²	0,5 x 16 m	1200 W	44,2 Ω	2 x 1,0 mm ²	5703466203460	10 353 48
140F0456	9,0 m ²	0,5 x 18 m	1350 W	40,0 Ω	2 x 1,0 mm ²	5703466203477	10 353 31
140F0457	10,0 m ²	0,5 x 20 m	1500 W	35,0 Ω	2 x 1,0 mm ²	5703466203484	10 353 33
140F0458	12,0 m ²	0,5 x 24 m	1800 W	30,0 Ω	2 x 1,0 mm ²	5703466203491	10 353 35

*Den ohmske motstanden må ligge innenfor -5 til +10 % av den merkede verdien

DEVI[™] 200T

DEVI 
by Danfoss

Make it easy,
make it DEVI

Product
is covered
by **EPD***



DEVI[™] er en 360° selvklebende matte av ekstremt høy kvalitet med FEP-isolerte ledere og en rød PVDF-ytterkappe (ikke UV-stabil). Den runde profilen,

lave byggehøyden på kun 3,5 mm og robuste konstruksjonen gir rask, enkel og sikker installasjon som er perfekt for renovering av eksisterende gulv. Varmematten må brukes sammen med en passende termostat for å sikre mot overoppheting og redusere energiforbruket. Tilledningen (kaldende) er en installasjonskabel med solide ledere som sikrer rask installasjon. En god synlig skjøt gjør at du unngår å installere varmekabelen i veggene ved et uhell.

For å sikre lang levetid blir alle kablene nøye inspisert, inkludert tester for ohmsk motstand, høyspenning og materialkontroller for å sikre kvaliteten. Dette betyr at vi er stolte av å kunne tilby vår utvidede DEVIwarranty[™] for hele gulvet. *En miljødeklarasjon EPD er et dokument som gir informasjon om miljøpåvirkningen til et produkt gjennom hele livssyklusen. Det brukes for å vurdere bærekraften til produkter og gir forbrukere og bedrifter et verktøy for å ta mer miljøvennlige valg.

Fordelene med DEVI:

- Rask og enkel å installere
- Selvklebende netting
- Lav høyde - bare 3,5 mm
- Kun én tilledning
- Lang levetid
- Maksimal beskyttelse

Overholdelse av standarder:

- IEC 60335-1: 2012 (med endringer)
- IEC 60335-2-96: 2002 (med endringer)

Symboler for samsvar:



20
ARS
GARANTI



Type	Verdi
Nominell spenning	230 V~
Konstruksjon	Tvillingleder med 360° avskjerming, én kaldleder
Utgang	200 W/m ² @ 230 V~
Maks. tillatt brukstemperatur, med strømtilførsel	115 °C
Maks. tillatt brukstemperatur, uten strømtilførsel	120 °C
Kabelens dimensjoner	3,0 mm
Deformasjonsstyrke	600 N
Trekkstyrke	120 N
Isolasjon av leder	FEP
Ytre kappe	PVDF
Skjerm	100 % dekning; alu-folie; 0,5 mm ² avløpstråd av fortinnet kobber
Tilledning	4 m DTWB 2 x 1 mm ² med skjerm
Min. installasjonstemperatur	-5 °C
Bøying Ø, min.	5 cm
IP-klasse	IPX7
Sett med flexrør	Flexpipe, innvendig ø6,7 mm, utvendig ø10 mm, 2,5 m, svart

Typersett DEVI[™] 200T + Flexpipe

Artikkelnr.	Oppvarmet område	Dimensjoner (B x L)	Utgangseffekt @ 230V~	Motstand	Tilledning	EAN-nr.	Elnummer
140F1735	0,45 m ²	0,5 x 0,9 m	87 W	605,4 Ω	2 x 1,0 mm ²	5703466247525	10 492 00
83020736	1,05 m ²	0,5 x 2,1 m	215 W	246,0 Ω	2 x 1,0 mm ²	5703466195994	10 492 01
83020737	1,45 m ²	0,5 x 2,9 m	285 W	186,0 Ω	2 x 1,0 mm ²	5703466196007	10 492 02
83020738	2,1 m ²	0,5 x 4,2 m	430 W	123,0 Ω	2 x 1,0 mm ²	5703466196014	10 492 03
83020739	2,5 m ²	0,5 x 5,0 m	500 W	106,0 Ω	2 x 1,0 mm ²	5703466196021	10 492 04
83020740	3,1 m ²	0,5 x 6,2 m	605 W	87,0 Ω	2 x 1,0 mm ²	5703466196038	10 492 05
140F1736	3,45 m ²	0,5 x 6,9 m	695 W	75,9 Ω	2 x 1,0 mm ²	5703466196045	10 492 06
83020742	4,3 m ²	0,5 x 8,6 m	845 W	62,5 Ω	2 x 1,0 mm ²	5703466196052	10 492 07
83020743	4,95 m ²	0,5 x 9,9 m	990 W	53,0 Ω	2 x 1,0 mm ²	5703466196069	10 492 08
83020744	6,1 m ²	0,5 x 12,2 m	1210 W	44,0 Ω	2 x 1,0 mm ²	5703466196076	10 492 09
140F1737	7,0 m ²	0,5 x 14,0 m	1385 W	38 Ω	2 x 1,0 mm ²	5703466196083	10 492 10
140F1738	7,8 m ²	0,5 x 15,6 m	1565 W	34 Ω	2 x 1,0 mm ²	5703466196090	10 492 11
140F1739	8,8 m ²	0,5 x 17,6 m	1715 W	31 Ω	2 x 1,0 mm ²	5703466196106	10 492 12
83020748	10,5 m ²	0,5 x 21,0 m	2070 W	26 Ω	2 x 1,0 mm ²	5703466196113	10 492 13

*Den ohmske motstanden må ligge innenfor -5 til +10 % av den merkede verdien

DEVIcomfort™ 100T

DEVI 
by Danfoss

Make it easy,
make it DEVI

Product
is covered
by **EPD***



DEVIcomfort™ er en selvklebende alt-i-ett-matte av ekstremt høy kvalitet, 360° helskjermet, selvklebende toleder med en tøff, rød PVC-ytterkappe (ikke UV-bestendig). Den runde profilen, den

robuste konstruksjonen og den lave høyden sikrer en rask, enkel og sikker installasjon som er perfekt for renovering av eksisterende gulv. Varmematten må brukes sammen med en passende termostat for å sikre mot overoppheting og redusere energiforbruket. Tilledningen (kaldende) er en installasjonskabel med solide ledere som sikrer rask installasjon. En god synlig skjøt gjør at du unngår å installere varmekabelen i veggen ved et uhell. For å sikre lang levetid blir alle kablene

nøye inspisert, inkludert tester for ohmsk motstand, høyspenning og materialkontroller for å sikre kvaliteten. Dette betyr at vi er stolte av å kunne tilby vår utvidede DEVIwarranty™ for hele gulvet. *En miljødeklarasjon EPD er et dokument som gir informasjon om miljøpåvirkningen til et produkt gjennom hele livssyklusen. Det brukes for å vurdere bærekraften til produkter og gir forbrukere og bedrifter et verktøy for å ta mer miljøvennlige valg.

Fordelene med DEVI:

- Rask og enkel å installere
- Selvklebende netting
- Lav høyde
- Kun én tilledning
- Lang levetid
- Maksimal beskyttelse

Overholdelse av standarder:

- IEC 60335-1: 2012 (med endringer)
- IEC 60335-2-96: 2002 (med endringer)

Symboler for samsvar:



Type	Verdi
Nominell spenning	230 V~
Konstruksjon	Rund, toleder med 360° skjerm, én tilledning
Utgang	100 W/m ² @ 230 V~
Maks. tillatt brukstemperatur, med strømtilførsel	85 °C
Maks. tillatt brukstemperatur, uten strømtilførsel	90 °C
Kabeltykkelse	4 mm
Deformasjonsstyrke	600 N
Trekkstyrke	120 N
Isolasjon av leder	FEP
Ytre kappe	PVC
Skjerm	100 % dekning; alu-folie; 0,5 mm ² avløpstråd av fortennet kobber
Tilledning	2,3 m DTWB, 2 x 1,0 mm ² , med skjerm
Min. installasjonstemperatur	-5 °C
Bøyning Ø, min.	5 cm
IP-klasse	IPX7
Sett med flexrør	Flexpipe, innvendig ø6,7 mm, utvendig ø10 mm, 2,5 m, svart

Typers sett DEVIcomfort™ 100T + Flexpipe

Artikkelnr.	Oppvarmet område	Dimensjoner (B x L)	Utgangseffekt @ 230V~	Motstand	Tilledning	EAN-nr.	Elnummer
140F1740	0,5 m ²	0,5 x 1 m	50 W	1058,0 Ω	2 x 1,0 mm ²	5703466247570	
83030502	1,0 m ²	0,5 x 2 m	100 W	529,0 Ω	2 x 1,0 mm ²	5703466162460	10 007 07
83030504	1,5 m ²	0,5 x 3 m	150 W	352,0 Ω	2 x 1,0 mm ²	5703466162477	10 007 08
83030506	2,0 m ²	0,5 x 4 m	200 W	264,0 Ω	2 x 1,0 mm ²	5703466162484	10 007 09
140F1741	2,5 m ²	0,5 x 5 m	250 W	211,0 Ω	2 x 1,0 mm ²	5703466247587	10 007 10
83030510	3,0 m ²	0,5 x 6 m	300 W	176,0 Ω	2 x 1,0 mm ²	5703466162507	10 007 11
83030512	3,5 m ²	0,5 x 7 m	350 W	151,0 Ω	2 x 1,0 mm ²	5703466162514	10 007 12
83030514	4,0 m ²	0,5 x 8 m	400 W	132,0 Ω	2 x 1,0 mm ²	5703466162521	10 007 13
83030516	5,0 m ²	0,5 x 10 m	500 W	105,0 Ω	2 x 1,0 mm ²	5703466162538	10 007 14
83030518	6,0 m ²	0,5 x 12 m	600 W	88,1 Ω	2 x 1,0 mm ²	5703466162545	10 007 15
140F1742	7,0 m ²	0,5 x 14 m	700 W	75,5 Ω	2 x 1,0 mm ²	5703466247594	10 007 16
140F1743	8,0 m ²	0,5 x 16 m	800 W	66,1 Ω	2 x 1,0 mm ²	5703466247600	10 007 17
83030524	9,0 m ²	0,5 x 18 m	900 W	58,7 Ω	2 x 1,0 mm ²	5703466162576	10 007 18
83030526	10,0 m ²	0,5 x 20 m	1000 W	52,9 Ω	2 x 1,0 mm ²	5703466162583	10 007 19
83030528	12,0 m ²	0,5 x 24 m	1200 W	44,1 Ω	2 x 1,0 mm ²	5703466162590	10 007 20

*Den ohmske motstanden må ligge innenfor -5 til +10 % av den merkede verdien

DEVIcomfort™ 150T

DEVI 
by Danfoss

Make it easy,
make it DEVI

Product
is covered
by **EPD***



DEVIcomfort™ er en selvklebende alt-i-ett-matte av høy kvalitet, 360° helskjermet, selvklebende toleder med en tøff, rød PVC-ytterkappe (ikke UV-bestendig). Den runde profilen, den lave høyden (bare

3,5 mm) sikrer en rask, enkel og sikker installasjon som er perfekt for renovering av eksisterende gulv.

Varmematten må brukes sammen med en passende termostat for å sikre mot overoppheting og redusere energiforbruket.

Tilledningen (kaldende) er en installasjonskabel med solide ledere som sikrer rask installasjon. En god synlig skjøt gjør at du unngår å installere varmekabelen i veggen ved et uhell. For å sikre lang levetid blir alle kablene

nøye inspisert, inkludert tester for ohmsk motstand, høyspenning og materialkontroller for å sikre kvaliteten. Dette betyr at vi er stolte av å kunne tilby vår utvidede DEVIwarranty™ for hele gulvet. ***En miljødeklarasjon EPD** er et dokument som gir informasjon om miljøpåvirkningen til et produkt gjennom hele livssyklusen. Det brukes for å vurdere bærekraften til produkter og gir forbrukere og bedrifter et verktøy for å ta mer miljøvennlige valg.

Fordelene med DEVI:

- Rask og enkel å installere
- Selvklebende netting
- Lav høyde
- Kun én tilledning
- Lang levetid
- Maksimal beskyttelse

Overholdelse av standarder:

- IEC 60335-1: 2012 (med endringer)
- IEC 60335-2-96: 2002 (med endringer)

Symboler for samsvar:



20
ARS
GARANTI



Type	Verdi
Nominell spenning	230 V~
Konstruksjon	Rund, toleder med 360° skjerm, én tilledning
Utgang	150 W/m ² @ 230 V~
Maks. tillatt brukstemperatur, med strømtilførsel	85 °C
Maks. tillatt brukstemperatur, uten strømtilførsel	90 °C
Kabeltykkelse	4 mm
Deformasjonsstyrke	600 N
Trekkstyrke	120 N
Isolasjon av leder	FEP
Ytre kappe	PVC
Skjerm	100 % dekning; alu-folie; 0,5 mm ² avløpstråd av fortennet kobber
Tilledning	2,3 m DTWB, 2 x 1,0 mm ² , med skjerm
Min. installasjonstemperatur	-5 °C
Bøyning Ø, min.	5 cm
IP-klasse	IPX7
Sett med flexrør	Flexpipe, innvendig ø6,7 mm, utvendig ø10 mm, 2,5 m, svart

Typen: sett DEVIcomfort™ 150T + Flexpipe

Artikkelnr.	Oppvarmet område	Dimensjoner (B x L)	Utgangseffekt @ 230V~	Motstand	Tilledning	EAN-nr.	Elnummer
83030562	1,0 m ²	0,5 x 2 m	150 W	352,7 Ω	2 x 1,0 mm ²	5703466169339	10 007 21
140F1744	1,5 m ²	0,5 x 3 m	225 W	235,1 Ω	2 x 1,0 mm ²	5703466247617	10 007 22
83030566	2,0 m ²	0,5 x 4 m	300 W	176,3 Ω	2 x 1,0 mm ²	5703466169353	10 007 23
140F1745	2,5 m ²	0,5 x 5 m	375 W	141,1 Ω	2 x 1,0 mm ²	5703466247624	10 007 24
83030570	3,0 m ²	0,5 x 6 m	450 W	117,6 Ω	2 x 1,0 mm ²	5703466169377	10 007 25
83030572	3,5 m ²	0,5 x 7 m	525 W	100,8 Ω	2 x 1,0 mm ²	5703466169384	10 007 26
83030574	4,0 m ²	0,5 x 8 m	600 W	88,2 Ω	2 x 1,0 mm ²	5703466169391	10 007 27
83030576	5,0 m ²	0,5 x 10 m	750 W	70,5 Ω	2 x 1,0 mm ²	5703466169407	10 007 28
83030578	6,0 m ²	0,5 x 12 m	900 W	58,8 Ω	2 x 1,0 mm ²	5703466169414	10 007 29
83030580	7,0 m ²	0,5 x 14 m	1050 W	50,4 Ω	2 x 1,0 mm ²	5703466169421	10 007 30
83030582	8,0 m ²	0,5 x 16 m	1200 W	44,1 Ω	2 x 1,0 mm ²	5703466169438	10 007 31
83030584	9,0 m ²	0,5 x 18 m	1350 W	39,2 Ω	2 x 1,0 mm ²	5703466169445	10 007 32
83030586	10,0 m ²	0,5 x 20 m	1500 W	35,3 Ω	2 x 1,0 mm ²	5703466169452	10 007 33
83030588	12,0 m ²	0,5 x 24 m	1800 W	29,4 Ω	2 x 1,0 mm ²	5703466169469	10 007 34

*Den ohmske motstanden må ligge innenfor -5 til +10 % av den merkede verdien

DEVICell™



DEVICell™ er et energieffektivt system som gir opptil 20 % ekstra

energibesparelse gjennom integrert varmeisoleringsplate dekket med aluminium og ferdige riller for enkel og rask installasjon av DEVIflex™ varmekabler. Med heldekkende aluminium sikrer man raskere reaksjonstid og en jevn varmefordeling i toppetasjen.

DEVICell™ er et spesialsystem for nye gulv som installeres på toppen av alle

eksisterende gulv eller undergulv. Systemet kan installeres på eksisterende fliser, tregulv eller betonggulv. Systemet kan brukes under nesten alle typer gulvflater.

DEVICell™-systemet under laminat-, tre- eller parkettgulv - DEVICell™ og DEVIflex™ må ikke støpes inn i betong eller lignende "vått" materiale, kun tørr installasjon.

Fordelene med DEVI:

- Robust konstruksjon
- Ingen murerarbeid med avrettingsmasse
- Passer til DEVIflex™
- Passer til ulike hjørner
- Redusert varmetap nedover
- Jevn temperaturfordeling
- Rask responstid
- Støyreduksjon -3 dB



Type	Verdi
Konstruksjon	Polystyren med aluminium
R-verdi	0,26 m ² K/W
Størrelse på plate	50 x 100 cm
Tykkelse	13 mm
Aluminium tykkelse	0,8 mm
Isolasjon	12 mm brannhemmende EPS
Deformasjonsstyrke	>400 kPa ved 10 % kompresjon
Maks. arbeidstemperatur	80 °C
Støyreduksjon	-3 dB

Varmetetthet [W/m²]

CC-avstand [cm]	DEVIflex™ 6T	DEVIflex™ 10T
10	60 W/m ²	100 W/m ²
20	anbefales ikke (30W/m ²)	50 W/m ²

DEVICell™-plater

Artikkelnr.	Type	Nei. av plater	EAN-nr.	Elnummer
140F1131*	DEVICell™, 2 m ² pakke + 1 pose med klips	4 plater	5703466179895	10 067 54*
140F1130*	DEVICell™, 5 m ² pakke + 1 pose med klips	10 plater	5703466179888	10 067 50*
140F1132*	DEVICell™, 50 m ² pall + 10 poser med klips	100 plater	5703466179901	10 067 56*

Tilbehør

Artikkelnr.	Beskrivelse	EAN-nr.	Elnummer
18055300	Monteringssett for gulvføler	5703466128893	10 067 52
19805076	Aluminiumstape 38 mm x 50 m, for å sikre kabelkontakt	5703466128923	10 360 74

*Dette produktet inneholder et stoff som er oppført på kandidatlisten i henhold til artikkel 59 (1,10) i forordning (EF) nr. 1907/2006 ('REACH') i en konsentrasjon over 0,1 % w/w: flammesikringsmiddel, heksabromosyklododekan. HBCD er også oppført på listen i vedlegg 14.

DEVIfoil™ varmemefolie

DEVI 
by Danfoss

Make it easy,
make it DEVI

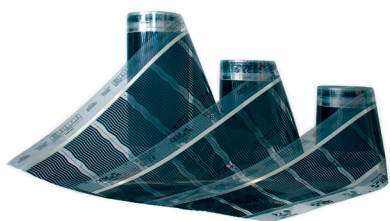

DEVIfoil™ varmemefolie leveres i ruller. Varmefolien er meget fleksibel, leveres i ulike bredder og effekter.

Man ruller ut ønsket lengde og klipper folien ved kuttesonene. Som underlag anvendes DEVIpron™ 300 eller Depron plater som samtidig sørger for at varmen ledes opp i gulvet. Varmefolien brukes under tregulv, parkett, laminat og fliser.

Kan også monteres i bjelkelag. DEVIfoil™ varmemefolie har høy kvalitet, og leveres med hele 25 års utvidet DEVIwarranty™.

Fordelene med DEVI:

- Renslig, enkel og rask installasjon
- Ingen støbning
- Enkel tilpasning

Overholdelse av standarder:

- IEC 60335



Type	Verdi
Spenning	230V - 50 Hz
Folietykkelse	0,4 mm
Byggehøyde med: DEVIpron™ 300	6,4 mm
Depron 3 mm	3,4 mm
Depron 6 mm	6,4 mm
Belastning strømskinner	10A
Maks. temperatur	80 °C

Typer: DEVIfoil™ varmemefolie

Bredde	Effekt pr m ²	Effekt pr m	Lengde pr rull	EI nummer
40 cm	60W	24W	100 m	54 026 00
60 cm	60W	36W	100 m	54 026 02
80 cm	60W	48W	50 m	54 026 07
100 cm	60W	60W	50 m	54 026 09
120 cm	60W	72W	50 m	54 026 03

Typer: DEVIfoil™ tilbehør

Beskrivelse	EI nummer
Tilkoplingsklemme type FC-1001. Leveres i forpakninger med 500 stk.	54 026 14
Isolasjonsdeksel type FB-1001. Leveres i forpakninger med 10 stk.	54 026 16
Tang for tilkoplingsklemme type FCT-104	54 026 18
Tilledning, 1x1,5 mm ² , Sort. Leveres i ruller à 50 meter	54 026 20
Tilledning, 1x1,5 mm ² , Blå. Leveres i ruller à 50 meter	54 026 22
Tilledning, 1x2,5 mm ² , Sort. Leveres i ruller à 50 meter	54 026 24
Tilledning, 1x2,5 mm ² , Blå. Leveres i ruller à 50 meter	54 026 26
DEVIpron™ 300 underlagsplate 6 mm. Se side 24 for mer informasjon.	54 026 96
Depron underlagsplate 3 mm. Se side 25 for mer informasjon.	54 026 28
Depron underlagsplate 6 mm. Se side 25 for mer informasjon.	54 026 30
Depron lim - forbruk 1 kg lim pr. m ² 1 kg	54 026 35
Depron lim - forbruk 1 kg lim pr. m ² 5 kg	54 026 36
Lærretstape 50 mm x 50 m Type 3939	54 026 32
Dobbelsidig tape 25 mm x 50 m type 9080	54 026 33
Vulketape VM	54 026 34
DEVI byggplast Plastfolie 0,2 mm tykkelse. Dekker 100 m ² .	54 026 31

DEVifoil™ varmemefolie Kommer Q4

DEVI 
by Danfoss

Make it easy,
make it DEVI

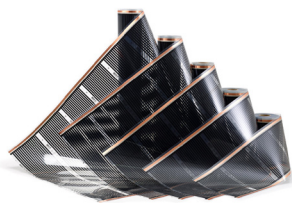

DEVifoil™ varmemefolie leveres i ruller og utstyres med tilledninger på installasjonsstedet.

Varmefolien er meget fleksibel og leveres i ulike bredder. Man ruller ut ønsket lengde og klipper folien ved kuttesonene. Som underlag anvendes DEVIpron™ 300 eller Depron plater som samtidig sørger for at varmen ledes opp i gulvet.

Varmefolien brukes under tregulv, parkett og laminat.

Gulvvarmen må alltid styres med en DEVIreg™ termostat med temperaturbegrensere. DEVifoil™ varmemefolie har høy kvalitet, og leveres med 10 års utvidet DEVIwarranty™.

Fordelene med DEVI:

- Tørr installasjon
- Trenger ikke avretningsmasse eller støp
- Brannsikker
- Ren, enkel og rask installasjon
- Lavtbyggende installasjon
- Lav byggehøyde på gulvet
- Enkel tilpasning

Overholdelse av standarder:

- IEC 60335-1: 2012 (med endringer)
- IEC 60335-2-96:2002 (med endringer)

Symboler for samsvar:



Type	Verdi
Spenning	230V
Folietykkelse	0,4 mm
Effekt	60W/m ²
Byggehøyde med: DEVIpron™ 300	6,4 mm
Depron 3 mm	3,4 mm
Depron 6 mm	6,4 mm
Maks. belastning per DEVifoil™-bane	6A
Maks. temperatur	80 °C
IP klasse	IPX7

Typer: DEVifoil™ varmemefolie

Beskrivelse	Vare-nummer	Bredde cm		Effekt W			ved 6A		Lengde pr rull	GTIN-nummer	Elnummer
		Brutto	Netto	pr. m ²	pr. m	pr. panel	Antall paneler	Antall m			
40-60 W - 230 V	98931215	40	37	60	24	6	230	57	100 m	5703466249468	5412700
60-60 W - 230 V	98931216	60	57	60	36	9	153	38	100 m	5703466249475	5412701
80-60 W - 230 V	98931217	80	77	60	48	12	115	28	50 m	5703466249482	5412702
100-60 W - 230 V	98931218	100	97	60	60	15	92	23	50 m	5703466249499	5412703
120-60 W - 230 V	98931219	120	117	60	72	18	76	19	50 m	5703466249505	5412704

Typer: DEVIfoil™ tilbehør

Varenummer	Beskrivelse	GTIN nummer	El nummer
106010	Tilledning 1x1,5mm2 Sort, 50 m	5703466124086	5402620
106011	Tilledning 1x1,5mm2 Blå, 50 m	5703466124093	5402622
106012	Tilledning 1x2,5mm2 Sort, 50 m	5703466124109	5402624
106013	Tilledning 1x2,5mm2 Blå, 50 m	5703466124116	5402626
98931205	Tang for tilkoplingsklemme	5703466120309	5402618
98931203	Tilkoplingsklemme type FC-1001. 500 pr eske	5703466120286	5402614
98931305	3M Tape 69, glassfiber tape, 25 mm x 33 m x 0,18 mm	5715162436653	5412799
98931302	Vulktape VM 38mm x 6m	5703466147917	5402634
19806467	DEVIpron™ 300 B: 60 cm x L: 120 cm x H: 6 mm	7090019792143	5402696
106014	Depron B: 80 cm x L: 125 cm x H: 3 mm (40 pr forpakning)	5703466125137	5402628
106015	Depron B: 80 cm x L: 125 cm x H: 6 mm (20 pr forpakning)	5703466125144	5402630
19806454	DEVI Byggplast B: 4 meter Tykkelse: 0,2 mm - 25 m pr rull	7090019787057	5402631
98931300	Lærretstape 50mmx50m	5703466147894	5402632
98931301	Dobbelt-sided tape 25mmx50m type 9080	5703466147900	5402633

DEVIpron™ 300

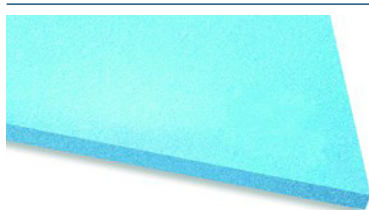

DEVIpron™ 300 underlagsplate av ekstrudert polystyren. Polystyren er et unikt produkt som underlag for varmematte

og varmekabler. Benyttes platene sammen med varmematte må de hellimes til underlaget med Depron lim. Platen har meget god refleksjonsverdi og er velegnet som en «kuldebro-stopper» mot betong og tregulv.

Platen kan også oversparkles eller støpes inn i konstruksjonen.

NB! Det kan forekomme knirkelyder i xps-laget om dette blir liggende å gnisse mot hverandre, dette er ikke noe produsenten tar ansvar for.

DEVIpron™ 300 underlagsplate har lavt vannoppsug og lav varmeledningsevne, noe som gjør den velegnet som gulvunderlag for parkett, laminat og liknende gulv.

Fordelene med DEVI:

- God refleksjonsverdi
- Velegnet som «kuldebro-stopper»
- Lavt vannoppsug

Overholdelse av standarder:

- EN13164



Type	Verdi
Materiale	Ekstrudert polystyren
Tykkelse	6 mm
Trykkfasthet	300KPA (30590KG/M ²)
Dimensjoner	1200 mm x 600 mm
Brannklasse	B2
Vannopptakelse	0,04%
Varmeledningsevne	0,035W/M2
Brukstemperatur	-60°C til +70°C

Typer: DEVIpron™ 300

Varenummer	Type	Dimensjoner	Tykkelse	GTIN nummer	Elnummer
19806467	DEVIpron™ 300	1200 mm x 600 mm	6 mm	7090019792143	54 026 96

Depron underlagsplate



Depron underlagsplater er laget av ekstrudert polystyren og leveres i 3 mm og 6 mm høyder.

Platene har trinnlydisolasjon og leder varmen oppover i gulvet.

Depron platene brukes som underlag for varmematter og varmefolie. Benyttes platene sammen med varmematter må de

hellimes til underlaget med Depron lim. Platen kan også oversparkles eller støpes inn i konstruksjonen.

NB! Det kan forekomme knirkelyder i xps-laget om dette blir liggende å gnisse mot hverandre, dette er ikke noe produsenten tar ansvar for.

Fordelene med DEVI:

- Renslig, enkel og rask installasjon
- Ingen støping
- Enkel tilpasning

Overholdelse av standarder:

- DIN53420
- DIN52612
- DIN52210



Produkt



Installasjon



Gulv/overflate

Type	Verdi
Materiale	Ekstrudert polystyren
Tykkelser	3 mm / 6 mm
Tetthet	40 kg/m ³ /33 kg/m ³ ihht. DIN53420
Trykkfasthet	0,15MPa (15296 kg/m ²)
Størrelse	1.25 m x 0.80 m
Varmeledning	0.030 W/mK ihht. DIN 52612
Vannoptakelse	Ingen
Trinnlydisolasjon	Δlw + 16dB ihht. DIN52210

Typer: Depron

Varenummer	Type	Dimensjoner	Tykkelse	GTIN nummer	Elnummer
106014	Depron	1250 mm x 800 mm	3 mm	5703466125137	54 026 28
106015	Depron	1250 mm x 800 mm	6 mm	5703466125144	54 026 30

DEVIbasic™ Trommelvarer

DEVI 
by Danfoss

Make it easy,
make it DEVI

Product
is covered
by **EPD***



DEVIbasic™ er en høykvalitets, enkeltleder kabel med flettet skjerm og en robust ytterkappe (ikke UV-stabil).



Merk følgende: Det er installatørens ansvar å bruke tilledninger som er dimensjonert for installasjonen, skjøtesett som gir tilstrekkelig mekanisk styrke, flammebestandighet og vanntetthet samt designe varmeenheter med riktig effekt for installasjonen for å unngå overoppheting av kabelen eller byggematerialet.

Den runde profilen og den robuste konstruksjonen sikrer rask, enkel og sikker installasjon i en rekke innendørs-, utendørs- og rørapplikasjoner. Varmekabelen må brukes sammen med en passende termostat for å sikre mot overoppheting og redusere energiforbruket. For å sikre lang levetid blir alle kablene nøye inspisert, inkludert tester for ohmsk motstand, høyspenning og

materialkontroller for å sikre kvaliteten. DEVIbasic™ kan tilpasses det spesifikke prosjektet, avhengig av spenning, ønsket effekt, lengden på varmekabelen og lengden på tilledning.

*En miljødeklarasjon EPD er et dokument som gir informasjon om miljøpåvirkningen til et produkt gjennom hele livssyklusen. Det brukes for å vurdere bærekraften til produkter og gir forbrukere og bedrifter et verktøy for å ta mer miljøvennlige valg.

Fordelene med DEVI:

- Enkel å installere
- Flere bruksalternativer
- Trygt og robust
- Lang levetid

Overholdelse av standarder:

- IEC60800:1992

Symboler for samsvar:



Type	Verdi
Nominell spenning, maks	Uo/U = 300/500 V~
Konstruksjon	Rund, enkeltleder med skjerm
Utgangseffekt, maks	20 W/m
Maks. tillatt brukstemperatur, med strømtilførsel	60 °C @ 20 W/m
Maks. tillatt brukstemperatur, uten strømtilførsel	90 °C
Kabelens dimensjoner	Ø 5,5 mm
Deformasjonsstyrke	600 N
Trekkstyrke	120 N
Isolasjon av leder	XLPE
Ytre kappe	PVC
Skjerm	16 x 0,3 mm Cu (1 mm ²)
Min. installasjonstemperatur	-5 °C
Bøyning Ø, min.	5 cm
IP-klasse	IPX7

Typer: DEVIbasic™ Trommelvarer

Artikkelnr.	Motstand	EAN-nr.	Elnummer
140F0165	0,0134	5703466228593	10 358 00
140F0163	0,0320	5703466228579	10 358 01
140F0166	0,0322	5703466228609	10 358 02
140F0185	0,0500	5703466228791	10 358 03
140F0186	0,1000	5703466228807	10 358 05
140F0187	0,1500	5703466228814	10 358 06
140F0188	0,2100	5703466228821	10 358 07
140F0172	0,2670	5703466228661	10 358 08
140F0195	0,2700	5703466228890	10 358 09
140F0189	0,3400	5703466228838	10 358 10
140F0196	0,4100	5703466228906	10 358 11
140F0190	0,5000	5703466228845	10 358 12

Artikkelnr.	Motstand	EAN-nr.	Elnummer
140F0164	0,6500	5703466228586	10 358 13
140F0191	0,9000	5703466228852	10 358 14
140F0177	1,1500	5703466228715	10 358 15
140F0192	1,2000	5703466228869	10 358 16
140F0193	1,6000	5703466228876	10 358 17
140F0194	2,5000	5703466228883	10 358 18
140F0179	2,5800	5703466228739	10 358 19
140F0197	3,8000	5703466228913	10 358 20
140F0181	5,0100	5703466228753	10 358 21
140F0183	12,9000	5703466228777	10 358 23

*Maks. lengde på en trommel er 2000 m

DEVIflex™ 50T

DEVI 
by Danfoss

Make it easy,
make it DEVI

Product
is covered
by **EPD***

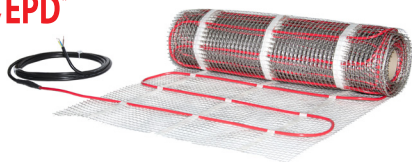

DEVIflex™ varmematte er en 360° helskjermert dobbeltleder kabel av svært høy kvalitet med en robust ytterkappe (ikke UV-bestendig) festet på plastnettet. Den runde profilen og den robuste konstruksjonen sikrer en rask,

enkel og sikker installasjon i flere innendørs gulvkonstruksjoner.

Varmekabelen må brukes sammen med en passende termostat for å sikre mot overoppheting og redusere energiforbruket. Varmematten er konstruert for innstøping i flytmasse, betong eller lignende.

Tilkoblingspunktet for kaldledningen er beskyttet mot vanninntrengning med en avtakbar hette.

Tilledningen (kaldende) er en installasjonskabel med solide ledere som sikrer rask installasjon. En godt synlig

kaldendeskjøt gjør at man unngår å installere varmeelementet i veggen ved et uhell.

For å sikre lang levetid blir alle mattene nøye inspisert, inkludert tester for ohmsk motstand, høyspenning og materialkontroller for å sikre kvaliteten. Dette betyr at vi er stolte av å kunne tilby vår utvidede DEVI-garanti på hele gulvet.

*En EPD er et dokument som brukes til å kommunisere de kvantifiserte miljøkonsekvensene av et produkt i løpet av dets livssyklus.

Fordelene med DEVI:

- Rask og enkel å installere
- Trygt og robust
- Lang levetid
- Maksimal beskyttelse
- Flere bruksalternativer

Overholdelse av standarder:

- IEC60800:2009

Symboler for samsvar:



Produkt



Installasjon



Gulv/overflate

Type	Verdi
Nominell spenning	230 V~
Konstruksjon	Rund, dobbeltleder med 360° avskjerming, én kald ledning
Utgang	50 W/m ² @ 230 V~
Maks. tillatt brukstemperatur, med strømtilførsel	60 °C
Maks. tillatt brukstemperatur, uten strømtilførsel	90 °C
Kabeltykkelse	6,9 mm
Deformasjonsstyrke	1500 N
Trekkstyrke	400 N
Isolasjon av leder	XLPE
Ytre kappe	PVC, rød
Skjerm	100 % dekning; alu-folie; 0,5 mm ² fortinnet avløpstråd av kobber
kald tilleder	6 m DTCL, 3G 1,5 mm ²
Min. installasjonstemperatur	-5 °C
Bøyning Ø, min.	5 cm
IP-klasse	IPX7

Typer: DEVIflex™ 50T

Artikkelnr.	Oppvarmet område	Dimensjoner (B x L)	Utgangseffekt @ 230V~	Motstand	kald tilleder	EAN-nr.
140F1420	2,3 m ²	0,75 x 3 m	452,8 Ohm	115 W	3 x 1,5 mm ²	5703466252604
140F1421	3,4 m ²	0,75 x 4,5 m	297,7 Ohm	180 W	3 x 1,5 mm ²	5703466252611
140F1422	5,2 m ²	0,75 x 6,9 m	212,9 Ohm	250 W	3 x 1,5 mm ²	5703466252628
140F1423	6,8 m ²	0,75 x 9 m	154,4 Ohm	345 W	3 x 1,5 mm ²	5703466252635
140F1424	8,8 m ²	0,75 x 11,7 m	123,7 Ohm	430 W	3 x 1,5 mm ²	5703466252642
140F1425	10,4 m ²	0,75 x 13,8 m	102,0 Ohm	520 W	3 x 1,5 mm ²	5703466252659
140F1426	11,9 m ²	0,75 x 15,9 m	87,1 Ohm	520 W	3 x 1,5 mm ²	5703466252666
140F1427	13,7 m ²	0,75 x 18,3 m	76,8 Ohm	605 W	3 x 1,5 mm ²	5703466252673
140F1428	17,1 m ²	0,75 x 22,8 m	61,1 Ohm	865 W	3 x 1,5 mm ²	5703466252680
140F1429	19,8 m ²	0,75 x 26,4 m	53,8 Ohm	985 W	3 x 1,5 mm ²	5703466252697
140F1430	23,0 m ²	0,75 x 30,6 m	45,9 Ohm	1155 W	3 x 1,5 mm ²	5703466252703
140F1431	25,7 m ²	0,75 x 34,2 m	41,1 Ohm	1285 W	3 x 1,5 mm ²	5703466252710

DEVIflex™ 75T



Make it easy,
make it DEVI

Product
is covered
by **EPD***

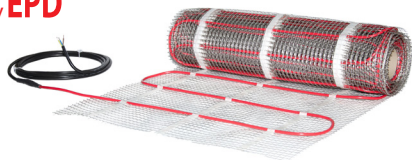

DEVIflex™ varmematte er en 360° helskjermert dobbeltleder kabel av svært høy kvalitet med en robust ytterkappe (ikke UV-bestendig) festet på plastnettet. Den runde profilen og den robuste konstruksjonen sikrer en rask,

enkel og sikker installasjon i flere innendørs gulvkonstruksjoner.

Varmekabelen må brukes sammen med en passende termostat for å sikre mot overoppheting og redusere energiforbruket.

Varmematten er konstruert for innstøping i flytmasse, betong eller lignende.

Tilkoblingspunktet for kaldledningen er beskyttet mot vanninntrengning med en avtakbar hette.

Tilledningen (kaldende) er en installasjonskabel med solide ledere som

sikrer rask installasjon. En godt synlig kaldendeskjøt gjør at man unngår å installere varmeelementet i veggen ved et uhell.

For å sikre lang levetid blir alle mattene nøye inspisert, inkludert tester for ohmsk motstand, høyspenning og materialkontroller for å sikre kvaliteten. Dette betyr at vi er stolte av å kunne tilby vår utvidede DEVI-garanti på hele gulvet.

*En EPD er et dokument som brukes til å kommunisere de kvantifiserte miljøkonsekvensene av et produkt i løpet av dets livssyklus.

Fordelene med DEVI:

- Rask og enkel å installere
- Trygt og robust
- Lang levetid
- Maksimal beskyttelse
- Flere bruksalternativer

Overholdelse av standarder:

- IEC60800:2009

Symboler for samsvar:



Type	Verdi
Nominell spenning	230 V~
Konstruksjon	Rund, dobbeltleder med 360° avskjerming, én kald ledning
Utgang	75 W/m ² @ 230 V~
Maks. tillatt brukstemperatur, med strømtilførsel	60 °C
Maks. tillatt brukstemperatur, uten strømtilførsel	90 °C
Kabeltykkelse	6,9 mm
Deformasjonsstyrke	1500 N
Trekkstyrke	400 N
Isolasjon av leder	XLPE
Ytre kappe	PVC, rød
Skjerm	100 % dekning; alu-folie; 0,5 mm ² fortinnet avløpstråd av kobber
kald tilleder	6 m DTCL, 3G 1,5 mm ²
Min. installasjonstemperatur	-5 °C
Bøyning Ø, min.	5 cm
IP-klasse	IPX7

Typers: DEVIflex™ 75T

Artikkelnr.	Oppvarmet område	Dimensjoner (B x L)	Utgangseffekt @ 230V~	Motstand	kald tilleder	EAN-nr.
140F1435	1,1 m ²	0,75 x 1,5 m	80 W	652,5 Ohm	3 x 1,5 mm ²	5703466252727
140F1436	2,0 m ²	0,75 x 2,7 m	140 W	373,9 Ohm	3 x 1,5 mm ²	5703466252734
140F1437	3,2 m ²	0,75 x 4,2 m	255 W	209,3 Ohm	3 x 1,5 mm ²	5703466252741
140F1438	4,5 m ²	0,75 x 6 m	330 W	160,8 Ohm	3 x 1,5 mm ²	5703466252758
140F1439	6,5 m ²	0,75 x 8,7 m	475 W	111,5 Ohm	3 x 1,5 mm ²	5703466252765
140F1440	8,6 m ²	0,75 x 11,4 m	625 W	84,4 Ohm	3 x 1,5 mm ²	5703466252772
140F1441	9,9 m ²	0,75 x 13,2 m	730 W	72,4 Ohm	3 x 1,5 mm ²	5703466252789
140F1442	11,3 m ²	0,75 x 15 m	840 W	63,0 Ohm	3 x 1,5 mm ²	5703466252796
140F1443	14,0 m ²	0,75 x 18,6 m	1060 W	49,9 Ohm	3 x 1,5 mm ²	5703466252802
140F1444	15,5 m ²	0,75 x 20,7 m	1170 W	45,1 Ohm	3 x 1,5 mm ²	5703466252819
140F1445	16,2 m ²	0,75 x 21,6 m	1200 W	44,0 Ohm	3 x 1,5 mm ²	5703466252826
140F1446	18,7 m ²	0,75 x 24,9 m	1415 W	37,3 Ohm	3 x 1,5 mm ²	5703466252833
140F1447	20,9 m ²	0,75 x 27,9 m	1575 W	33,6 ohm	3 x 1,5 mm ²	5703466252840
140F1448	25,2 m ²	0,75 x 33,6 m	1880 W	28,1 Ohm	3 x 1,5 mm ²	5703466252857
140F1449	29,3 m ²	0,75 x 39 m	2200 W	24,0 Ohm	3 x 1,5 mm ²	5703466252864

DEVIflex™ 100T

DEVI 
by Danfoss

Make it easy,
make it DEVI

Product
is covered
by **EPD***

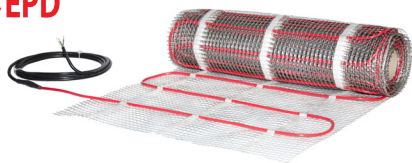

DEVIflex™ varmematte er en 360° helskjermert dobbeltleder kabel av svært høy kvalitet med en robust ytterkappe (ikke UV-bestendig) festet på plastnettet. Den runde profilen og den robuste konstruksjonen sikrer en rask,

enkel og sikker installasjon i flere innendørs gulvkonstruksjoner.

Varmekabelen må brukes sammen med en passende termostat for å sikre mot overoppheting og redusere energiforbruket.

Varmematten er konstruert for innstøping i flytmasse, betong eller lignende.

Tilkoblingspunktet for kaldledningen er beskyttet mot vanninntrengning med en avtakbar hette.

Tilledningen (kaldende) er en installasjonskabel med solide ledere som

sikrer rask installasjon. En godt synlig kaldendeskjøt gjør at man unngår å installere varmeelementet i veggen ved et uhell.

For å sikre lang levetid blir alle mattene nøye inspisert, inkludert tester for ohmsk motstand, høyspenning og materialkontroller for å sikre kvaliteten. Dette betyr at vi er stolte av å kunne tilby vår utvidede DEVI-garanti på hele gulvet.

*En EPD er et dokument som brukes til å kommunisere de kvantifiserte miljøkonsekvensene av et produkt i løpet av dets livssyklus.

Fordelene med DEVI:

- Rask og enkel å installere
- Trygt og robust
- Lang levetid
- Maksimal beskyttelse
- Flere bruksalternativer

Overholdelse av standarder:

- IEC60800:2009

Symboler for samsvar:



Type	Verdi
Nominell spenning	230 V~
Konstruksjon	Rund, dobbeltleder med 360° avskjerming, én kald ledning
Utgang	100 W/m ² @ 230 V~
Maks. tillatt brukstemperatur, med strømtilførsel	60 °C
Maks. tillatt brukstemperatur, uten strømtilførsel	90 °C
Kabeltykkelse	6,9 mm
Deformasjonsstyrke	1500 N
Trekkstyrke	400 N
Isolasjon av leder	XLPE
Ytre kappe	PVC, rød
Skjerm	100 % dekning; alu-folie; 0,5 mm ² fortinnet avløpstråd av kobber
kald tilleder	6 m DTCL, 3G 1,5 mm ²
Min. installasjonstemperatur	-5 °C
Bøyning Ø, min.	5 cm
IP-klasse	IPX7

Typers: DEVIflex™ 100T

Artikkelnr.	Oppvarmet område	Dimensjoner (B x L)	Utgangseffekt @ 230V~	Motstand	kald tilleder	EAN-nr.
140F1450	1,1 m ²	0,75 x 1,5 m	120 W	444,0 Ohm	3 x 1,5 mm ²	5703466252871
140F1451	1,6 m ²	0,75 x 2,1 m	165 W	320,5 Ohm	3 x 1,5 mm ²	5703466252888
140F1452	2,5 m ²	0,75 x 3,3 m	240 W	219,7 Ohm	3 x 1,5 mm ²	5703466252895
140F1453	3,6 m ²	0,75 x 4,8 m	355 W	148,8 Ohm	3 x 1,5 mm ²	5703466252901
140F1454	4,3 m ²	0,75 x 5,7 m	445 W	119,4 Ohm	3 x 1,5 mm ²	5703466252918
140F1455	5,6 m ²	0,75 x 7,5 m	550 W	96,3 Ohm	3 x 1,5 mm ²	5703466252925
140F1456	6,8 m ²	0,75 x 8,7 m	660 W	80,3 ohm	3 x 1,5 mm ²	5703466252932
140F1457	7,7 m ²	0,75 x 10,2 m	780 W	67,8 Ohm	3 x 1,5 mm ²	5703466252949
140F1458	9,0 m ²	0,75 x 12 m	895 W	59,0 Ohm	3 x 1,5 mm ²	5703466252956
140F1459	11,0 m ²	0,75 x 14,7 m	1120 W	47,1 Ohm	3 x 1,5 mm ²	5703466252963
140F1460	12,2 m ²	0,75 x 16,2 m	1215 W	43,5 Ohm	3 x 1,5 mm ²	5703466252970
140F1461	13,5 m ²	0,75 x 18 m	1350 W	39,2 Ohm	3 x 1,5 mm ²	5703466252987
140F1462	14,9 m ²	0,75 x 19,8 m	1470 W	36,0 Ohm	3 x 1,5 mm ²	5703466252994
140F1463	16,2 m ²	0,75 x 21,6 m	1630 W	32,4 ohm	3 x 1,5 mm ²	5703466253007
140F1464	18,2 m ²	0,75 x 24,3 m	1810 W	29,3 Ohm	3 x 1,5 mm ²	5703466253014
140F1465	21,8 m ²	0,75 x 29,1 m	2170 W	24,4 Ohm	3 x 1,5 mm ²	5703466253021
140F1466	24,3 m ²	0,75 x 32,4 m	2450 W	21,6 Ohm	3 x 1,5 mm ²	5703466253038

DEVIflex™ 150T



Make it easy,
make it DEVI

Product
is covered
by EPD*

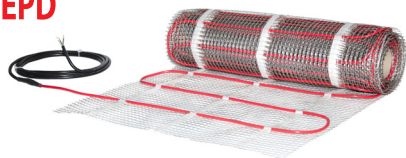

DEVIflex™ varmematte er en 360° helskjermert dobbeltleder kabel av svært høy kvalitet med en robust ytterkappe (ikke UV-bestendig) festet på plastnettet. Den runde profilen og den robuste konstruksjonen

sikrer en rask, enkel og sikker installasjon i flere innendørs gulvkonstruksjoner. Varmekabelen må brukes sammen med en passende termostat for å sikre mot overoppheting og redusere energiforbruket. Varmematten er konstruert for innstøping i flytmasse, betong eller lignende. Tilkoblingspunktet for kaldledningen er beskyttet mot vanninntrengning med en avtakbar hette. Tilledningen (kaldende) er en installasjonskabel med solide ledere som

sikrer rask installasjon. En godt synlig kaldendeskjøt gjør at man unngår å installere varmeelementet i veggen ved et uhell. For å sikre lang levetid blir alle mattene nøye inspisert, inkludert tester for ohmsk motstand, høyspenning og materialkontroller for å sikre kvaliteten. Dette betyr at vi er stolte av å kunne tilby vår utvidede DEVI-garanti på hele gulvet. *En EPD er et dokument som brukes til å kommunisere de kvantifiserte miljøkonsekvensene av et produkt i løpet av dets livssyklus.

Fordelene med DEVI:

- Rask og enkel å installere
- Trygt og robust
- Lang levetid
- Maksimal beskyttelse
- Flere bruksalternativer

Overholdelse av standarder:

- IEC60800:2009

Symboler for samsvar:



Produkt



Installasjon



Gulv/overflate

Type	Verdi
Nominell spenning	230 V~
Konstruksjon	Rund, dobbeltleder med 360° avskjerming, én kald ledning
Utgang	150 W/m ² @ 230 V~
Maks. tillatt brukstemperatur, med strømtilførsel	60 °C
Maks. tillatt brukstemperatur, uten strømtilførsel	90 °C
Kabeltykkelse	6,9 mm
Deformasjonsstyrke	1500 N
Trekkstyrke	400 N
Isolasjon av leder	XLPE
Ytre kappe	PVC, rød
Skjerm	100 % dekning; alu-folie; 0,5 mm ² fortinnet avløpstråd av kobber
kald tilleder	6 m DTCL, 3G 1,5 mm ²
Min. installasjonstemperatur	-5 °C
Bøyning Ø, min.	5 cm
IP-klasse	IPX7

Typ: DEVIflex™ 150T

Artikkelnr.	Oppvarmet område	Dimensjoner (B x L)	Utgangseffekt @ 230V~	Motstand	kald tilleder	EAN-nr.
140F1470	2,0 m ²	0,75 x 2,6 m	300 W	175,6 Ohm	3 x 1,5 mm ²	5703466253045
140F1471	2,9 m ²	0,75 x 3,8 m	440 W	119,8 Ohm	3 x 1,5 mm ²	5703466253052
140F1472	4,1 m ²	0,75 x 5,4 m	615 W	86,1 Ohm	3 x 1,5 mm ²	5703466253069
140F1473	4,8 m ²	0,75 x 6,4 m	740 W	71,3 ohm	3 x 1,5 mm ²	5703466253076
140F1474	7,4 m ²	0,75 x 9,8 m	1120 W	47,2 Ohm	3 x 1,5 mm ²	5703466253083
140F1475	9,9 m ²	0,75 x 13,2 m	1470 W	36,0 Ohm	3 x 1,5 mm ²	5703466253090
140F1476	12,2 m ²	0,75 x 16,2 m	1805 W	29,3 Ohm	3 x 1,5 mm ²	5703466253106

DEVIflex™ 175T

DEVI 
by Danfoss

Make it easy,
make it DEVI

Product
is covered
by **EPD***

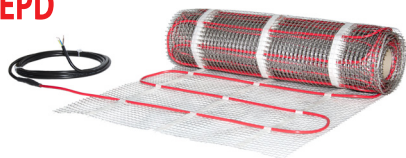

DEVIflex™ varmematte er en 360° helskjermert dobbeltleder kabel av svært høy kvalitet med en robust ytterkappe (ikke UV-bestendig) festet på plastnettet. Den runde profilen og den robuste konstruksjonen sikrer en rask,

enkel og sikker installasjon i flere innendørs gulvkonstruksjoner.

Varmekabelen må brukes sammen med en passende termostat for å sikre mot overoppheting og redusere energiforbruket.

Varmematten er konstruert for innstøping i flytmasse, betong eller lignende.

Tilkoblingspunktet for kaldledningen er beskyttet mot vanninntrengning med en avtakbar hette.

Tilledningen (kaldende) er en installasjonskabel med solide ledere som

sikrer rask installasjon. En godt synlig kaldendeskjøt gjør at man unngår å installere varmeelementet i veggen ved et uhell.

For å sikre lang levetid blir alle mattene nøye inspisert, inkludert tester for ohmsk motstand, høyspenning og materialkontroller for å sikre kvaliteten. Dette betyr at vi er stolte av å kunne tilby vår utvidede DEVI-garanti på hele gulvet.

*En EPD er et dokument som brukes til å kommunisere de kvantifiserte miljøkonsekvensene av et produkt i løpet av dets livssyklus.

Fordelene med DEVI:

- Rask og enkel å installere
- Trygt og robust
- Lang levetid
- Maksimal beskyttelse
- Flere bruksalternativer

Overholdelse av standarder:

- IEC60800:2009

Symboler for samsvar:



Type	Verdi
Nominell spenning	230 V~
Konstruksjon	Rund, dobbeltleder med 360° avskjerming, én kald ledning
Utgang	175 W/m ² @ 230 V~
Maks. tillatt brukstemperatur, med strømtilførsel	60 °C
Maks. tillatt brukstemperatur, uten strømtilførsel	90 °C
Kabeltykkelse	6,9 mm
Deformasjonsstyrke	1500 N
Trekkstyrke	400 N
Isolasjon av leder	XLPE
Ytre kappe	PVC, rød
Skjerm	100 % dekning; alu-folie; 0,5 mm ² fortinnet avløpstråd av kobber
kald tilleder	6 m DTCL, 3G 1,5 mm ²
Min. installasjonstemperatur	-5 °C
Bøyning Ø, min.	5 cm
IP-klasse	IPX7

Typ: DEVIflex™ 175T

Artikkelnr.	Oppvarmet område	Dimensjoner (B x L)	Utgangseffekt @ 230V~	Motstand	kald tilleder	EAN-nr.
140F1479	1,1 m ²	0,75 x 1,4 m	180 W	295,9 Ohm	3 x 1,5 mm ²	5703466253557
140F1480	1,5 m ²	0,75 x 2,0 m	265 W	201,5 Ohm	3 x 1,5 mm ²	5703466253113
140F1481	2,7 m ²	0,75 x 3,6 m	465 W	113,6 ohm	3 x 1,5 mm ²	5703466253120
140F1482	3,8 m ²	0,75 x 5,0 m	665 W	79,8 Ohm	3 x 1,5 mm ²	5703466253137
140F1483	5,3 m ²	0,75 x 7,0 m	915 W	57,8 Ohm	3 x 1,5 mm ²	5703466253144
140F1484	7,5 m ²	0,75 x 10,0 m	1310 W	40,3 Ohm	3 x 1,5 mm ²	5703466253151
140F1485	8,6 m ²	0,75 x 11,4 m	1510 W	34,9 Ohm	3 x 1,5 mm ²	5703466253168
140F1486	12,0 m ²	0,75 x 16,0 m	2090 W	25,3 Ohm	3 x 1,5 mm ²	5703466253175
140F1487	15,6 m ²	0,75 x 20,8 m	2750 W	19,2 ohm	3 x 1,5 mm ²	5703466253182

DEVIsnow™ 20T - 230 V & 400 V

DEVI 
by Danfoss

Make it easy,
make it DEVI



DEVIsnow™ er en høykvalitets 2-leder varmekabel med svart ytterkappe av PVC (UVbestandig). **Leveres med tilledning**

på 2,3 m. Den runde profilen og robuste konstruksjonen sikrer rask, enkel og sikker installasjon på tak, i takrenner, nedløpsrør og på bakkearealer.

Varmekabelen må brukes sammen med en passende termostat for å sikre mot overoppheting og redusere energiforbruket. DEVIsnow™ varmekabler skal ikke være i direkte kontakt med bitumentak.

Tilledningen har solide ledere som sikrer rask installasjon med en god synlig tilkobling.

Alle varmekabler blir nøye undersøkt for å sikre lang levetid og høy kvalitet. Derfor er vi stolte av å kunne tilby vår utvidede 20 års DEVIwarranty™.

*En miljødeklarasjon EPD er et dokument som gir informasjon om miljøpåvirkningen til et produkt gjennom hele livssyklusen. Det brukes for å vurdere bærekraften til produkter og gir forbrukere og bedrifter et verktøy for å ta mer miljøvennlige valg.

Fordelene med DEVI:

- Rask og enkel å installere
- Flere bruksområder utendørs
- Trygt og robust
- Lang levetid
- Maksimal beskyttelse
- UV-stabil

Overholdelse av standarder:

- IEC60800:2009

Symboler for samsvar:

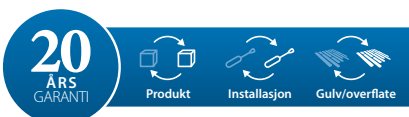

Type	Verdi
Driftsspennning	230 og 400 V~
Konstruksjon	Toleder med 360° avskjerming, én tilledning
Utgang	20 W/m
Maks. temperatur tilkoblet	70 °C
Maks. temperatur frakoblet	90 °C
Kabeldiameter	7 mm
Deformasjonsstyrke	1500 N
Trekkstyrke	450 N
Isolasjon av leder	FEP
Ytterkappe	UV-beskyttet PVC
Skjerm	0,5 mm ² Cu, 100 % aluminiumsfolie
Tilledning	2,3 m, DTCL, 3G (1,5 eller 2,5) mm ²
Min. installasjonstemperatur	-5 °C
Bøyning Ø, min.	5 cm
IP-klasse	IPX7

Typers: DEVIsnow™ 20T med 2,3 meter tilledning - 230V

Artikkelnr.	Kabellengde	Utgangseffekt @ 230V~	Motstand	Tilledning	EAN-nr.	Elnummer
140F1116	6 m	125 W	423,2 Ω	3 x 1,5 mm ²	5703466211908	10 541 26
83902100	12 m	250 W	211,2 Ω	3 x 1,5 mm ²	5703466187456	10 541 00
140F1117	17 m	330 W	159,1 Ω	3 x 1,5 mm ²	5703466211915	10 541 27
83902101	25 m	505 W	104,8 Ω	3 x 1,5 mm ²	5703466187463	10 541 01
140F1118	33 m	675 W	78,2 Ω	3 x 1,5 mm ²	5703466211922	10 541 28
83902102	40 m	855 W	61,9 Ω	3 x 1,5 mm ²	5703466187470	10 541 02
83902103	50 m	1000 W	53,0 Ω	3 x 1,5 mm ²	5703466187487	10 541 03
83902104	60 m	1200 W	44,1 Ω	3 x 1,5 mm ²	5703466187494	10 541 04
83902105	70 m	1335 W	39,7 Ω	3 x 1,5 mm ²	5703466187500	10 541 05
83902106	85 m	1695 W	31,2 Ω	3 x 1,5 mm ²	5703466187517	10 541 06
83902107	100 m	2060 W	25,7 Ω	3 x 1,5 mm ²	5703466187524	10 541 07
140F1119	115 m	2120 W	21,9 Ω	3 x 1,5 mm ²	5703466211939	10 541 29
83902108	135 m	2685 W	19,7 Ω	3 x 1,5 mm ²	5703466187531	10 541 08
83902109	150 m	3065 W	17,3 Ω	3 x 2,5 mm ²	5703466187548	10 541 09
83902110	170 m	3380 W	15,6 Ω	3 x 2,5 mm ²	5703466187555	10 541 10
83902111	195 m	3875 W	13,7 Ω	3 x 2,5 mm ²	5703466187562	10 541 11

Typer: DEVisnow™ 20T med 2,3 meter tilledning - 400V

Artikkelnr.	Kabellengde	Utgangseffekt @ 400V~	Motstand	Tilledning	EAN-nr.	Elnummer
83902112	21 m	433 W	369,5	2 x 1,5 mm ²	5703466187579	10 541 15
83902113	30 m	570 W	280,7	2 x 1,5 mm ²	5703466187586	10 541 16
83902114	43 m	888 W	180,2	2 x 1,5 mm ²	5703466187593	10 541 17
83902115	58 m	1165 W	137,3	2 x 1,5 mm ²	5703466187609	10 541 18
83902116	72 m	1463 W	109,4	2 x 1,5 mm ²	5703466187616	10 541 19
83902117	85 m	1780 W	89,9	2 x 1,5 mm ²	5703466187623	10 541 20
83902118	105 m	2073 W	77,2	2 x 1,5 mm ²	5703466187630	10 541 21
83902119	135 m	2628 W	60,9	2 x 1,5 mm ²	5703466187647	10 541 22
83902120	150 m	2905 W	55,1	2 x 1,5 mm ²	5703466187654	10 541 23
83902121	170 m	3245 W	49,3	2 x 1,5 mm ²	5703466187661	10 541 24
83902122	205 m	4108 W	39,0	2 x 1,5 mm ²	5703466187678	10 541 25

DEVIsnow™ 30T - 230 V & 400 V

DEVI 
by Danfoss

Make it easy,
make it DEVI



DEVIsnow™ er en høykvalitets 2-leder varmekabel med svart ytterkappe av PVC (UVbestandig). **Leveres med tilledning på 2,3 m og 30 m.** Den runde profilen og

robuste konstruksjonen sikrer rask, enkel og sikker installasjon på tak, i takrenner, nedløpsrør og på bakkearealer.

Varmekabelen må brukes sammen med en passende termostat for å sikre mot overoppheting og redusere energiforbruket.

DEVIsnow™ varmekabler skal ikke være i direkte kontakt med bitumentak.

Tilledningen har solide ledere som sikrer rask installasjon med en god synlig tilkobling.

Alle varmekabler blir nøye undersøkt for å sikre lang levetid og høy kvalitet. Dette betyr at vi er stolte av å kunne tilby vår utvidede DEVIwarranty™.

*En miljødeklarasjon EPD er et dokument som gir informasjon om miljøpåvirkningen til et produkt gjennom hele livssyklusen. Det brukes for å vurdere bærekraften til produkter og gir forbrukere og bedrifter et verktøy for å ta mer miljøvennlige valg.

Fordelene med DEVI:

- Rask og enkel å installere
- Flere bruksområder utendørs
- Trygt og robust
- Lang levetid
- Maksimal beskyttelse
- UV-stabil

Overholdelse av standarder:

- IEC60800:2009

Samsvarssymboler:



20
ARS
GARANTI



Type	Verdi
Driftsspennning	230 og 400 V~
Konstruksjon	Toleder med 360° avskjerming, én tilledning
Utgang	30 W/m
Maks. temperatur tilkoblet	60 °C
Maks. temperatur frakoblet	90 °C
Kabeldiameter	7 mm
Deformasjonsstyrke	1500 N
Trekkstyrke	450 N
Lederisolasjon	FEP
Ytterkappe	UV-beskyttet PVC
Skjerm	0,5 mm ² Cu, 100 % aluminiumsfolie
Tilledning	2,3 m, 10 m eller 30 m, DTCL, 3G (1,5 eller 2,5)mm ²
Min. installasjonstemperatur	-5 °C
Bøyning Ø, min.	5 cm
IP-klasse	IPX7

Typen: DEVIsnow™ 30T - 230 V~ med kaldleder 2,3 m

Artikkelnr.	Kabellengde	Utgangseffekt @ 230V~	Motstand	Tilledning	EAN-nr.	Elnummer
89845995	5 m	150 W	352,7 Ω	3 x 1,5 mm ²	5703466187128	10 067 69
89846000	10 m	300 W	176,3 Ω	3 x 1,5 mm ²	5703466150115	10 067 70
89846002	14 m	400 W	132,0 Ω	3 x 1,5 mm ²	5703466150122	10 067 71
89846004	20 m	630 W	83,8 Ω	3 x 1,5 mm ²	5703466150139	10 067 72
89846006	27 m	830 W	63,8 Ω	3 x 1,5 mm ²	5703466150146	10 067 73
89846008	34 m	1020 W	51,8 Ω	3 x 1,5 mm ²	5703466150153	10 067 74
89846010	40 m	1250 W	42,4 Ω	3 x 1,5 mm ²	5703466150160	10 067 75
89846012	45 m	1350 W	39,2 Ω	3 x 1,5 mm ²	5703466150177	10 067 76
89846014	50 m	1440 W	36,8 Ω	3 x 1,5 mm ²	5703466150184	10 067 77
89846016	55 m	1700 W	31,2 Ω	3 x 1,5 mm ²	5703466150191	10 067 78
89846018	63 m	1860 W	28,4 Ω	3 x 1,5 mm ²	5703466150207	10 067 79
89846020	70 m	2060 W	25,7 Ω	3 x 1,5 mm ²	5703466150214	10 067 80
89846022	78 m	2340 W	22,3 Ω	3 x 1,5 mm ²	5703466150221	10 067 81
89846024	85 m	2420 W	21,8 Ω	3 x 1,5 mm ²	5703466150238	10 067 82
89846026	95 m	2930 W	18,1 Ω	3 x 1,5 mm ²	5703466150245	10 067 83

Typer: DEVIsnow™ 30T - 230 V~ med kaldleder 2,3 m

Artikkelnr.	Kabellengde	Utgangseffekt @ 230V~	Motstand	Tilledning	EAN-nr.	Elnummer
89846028	110 m	3295 W	16,1 Ω	3 x 2,5 mm ²	5703466150252	10 067 84
89846030	125 m	3680 W	14,4 Ω	3 x 2,5 mm ²	5703466150269	10 067 85
89846032	140 m	4105 W	12,9 Ω	3 x 2,5 mm ²	5703466150276	10 067 86

*Den ohmske motstanden må ligge innenfor -5 til +10 % av den merkede verdien

Typer DEVIsnow™ 30T - 230V med kaldkabel 30 m

Artikkelnr.	Kabellengde	Utgangseffekt @ 230V~	Motstand	Tilledning	EAN-nr.	Elnummer
140F0635	10 m	300 W	176,3 Ω	3 x 1,5 mm ²	5703466229392	1025510
140F0636	14 m	400 W	132,0 Ω	3 x 1,5 mm ²	5703466229408	1025511
140F0637	20 m	630 W	83,8 Ω	3 x 1,5 mm ²	5703466229415	1025512
140F0638	27 m	830 W	63,8 Ω	3 x 1,5 mm ²	5703466229422	1025513
140F0639	34 m	1020 W	51,8 Ω	3 x 1,5 mm ²	5703466229439	1025514
140F0640	40 m	1250 W	42,4 Ω	3 x 1,5 mm ²	5703466229446	1025515
140F0641	45 m	1350 W	39,2 Ω	3 x 1,5 mm ²	5703466229453	1025516
140F0642	50 m	1440 W	36,8 Ω	3 x 1,5 mm ²	5703466229460	1025517
140F0643	55 m	1700 W	31,2 Ω	3 x 1,5 mm ²	5703466229477	1025518
140F0644	63 m	1860 W	28,4 Ω	3 x 1,5 mm ²	5703466229484	1025519
140F0645	70 m	2060 W	25,7 Ω	3 x 1,5 mm ²	5703466229491	1025520
140F0646	78 m	2340 W	22,3 Ω	3 x 1,5 mm ²	5703466229507	1025521
140F0647	85 m	2420 W	21,8 Ω	3 x 1,5 mm ²	5703466229514	1025522
140F0648	95 m	2930 W	18,1 Ω	3 x 1,5 mm ²	5703466229521	1025523
140F0649	110 m	3295 W	16,1 Ω	3 x 2,5 mm ²	5703466229538	1025524
140F0650	125 m	3680 W	14,4 Ω	3 x 2,5 mm ²	5703466229545	1025525
140F0651	140 m	4105W	12,9 Ω	3 x 2,5 mm ²	5703466229552	1025526

*Den ohmske motstanden må ligge innenfor -5 til +10 % av den merkede verdien

Typer: DEVIsnow™ 30T - 400 V med kaldkabel 10 m

Artikkelnr.	Kabellengde	Utgang @ 400V~	Motstand	Tilledning	EAN-nr.	Elnummer
89845996	8,5 m	265 W	599,3 Ω	3 x 1,5 mm ²	5703466187241	10 067 89
89846050	17,5 m	520 W	307,7 Ω	3 x 1,5 mm ²	5703466163092	10 067 90
89846053	35,0 m	1090 W	146,7 Ω	3 x 1,5 mm ²	5703466163108	10 067 91
89846056	71,0 m	2130 W	75,2 Ω	3 x 1,5 mm ²	5703466163115	10 067 92
89846060	110,0 m	3225 W	49,6 Ω	3 x 1,5 mm ²	5703466163122	10 067 93
89846062	145,0 m	4295 W	37,3 Ω	3 x 1,5 mm ²	5703466164648	10 067 94
89846063	170,0 m	4955 W	32,3 Ω	3 x 2,5 mm ²	5703466164655	10 067 95
89846065	190,0 m	5770 W	27,7 Ω	3 x 2,5 mm ²	5703466163139	10 067 96
89846067	215,0 m	6470 W	24,7 Ω	3 x 2,5 mm ²	5703466164662	10 067 97

*Den ohmske motstanden må ligge innenfor -5 til +10 % av den merkede verdien

Typer DEVIsnow™ 30T - 400 V med kaldkabel 30 m

Artikkelnr.	Kabellengde	Utgang @ 400V~	Motstand	Tilledning	EAN-nr.	Elnummer
140F0652	17,5 m	520 W	307,7 Ω	3 x 1,5 mm ²	5703466163092	
140F0653	35,0 m	1090 W	146,7 Ω	3 x 1,5 mm ²	5703466163108	
140F0654	71,0 m	2130 W	75,2 Ω	3 x 1,5 mm ²	5703466163115	
140F0655	110,0 m	3225 W	49,6 Ω	3 x 1,5 mm ²	5703466163122	
140F0656	145,0 m	4295 W	37,3 Ω	3 x 1,5 mm ²	5703466164648	
140F0657	170,0 m	4955 W	32,3 Ω	3 x 2,5 mm ²	5703466164655	
140F0658	190,0 m	5770 W	27,7 Ω	3 x 2,5 mm ²	5703466163139	
140F0659	215,0 m	6470 W	24,7 Ω	3 x 2,5 mm ²	5703466164662	

*Den ohmske motstanden må ligge innenfor -5 til +10 % av den merkede verdien

DEVIsnow™ 300T - 230 V & 400 V



Make it easy,
make it DEVI



DEVIsnow™ er en høykvalitets 2-leder varmekabel med svart ytterkappe av PVC (UVbestandig). Den runde profilen og

robuste konstruksjonen sikrer rask, enkel og sikker installasjon påbakkearealer. Varmematten må brukes sammen med en passende termostat for å sikre mot overoppheting og redusere energiforbruket. DEVIsnow™-varmemattene skal ikke være i direkte kontakt med bitumentak. Tilledningen har solide ledere som sikrer rask installasjon med en god synlig tilkobling. Alle varmekabler blir nøye undersøkt for å sikre lang levetid og høy kvalitet. Dette

betyr at vi er stolte av å kunne tilby vår utvidede DEVIwarranty™. **Merk: DEVIsnow . OBS! DEVIsnow™ varmematter er ikke godkjent for installasjon på tak pga. tapen som ikke er UV-bestandig.** *En miljødeklarasjon EPD er et dokument som gir informasjon om miljøpåvirkningen til et produkt gjennom hele livssyklusen. Det brukes for å vurdere bærekraften til produkter og gir forbrukere og bedrifter et verktøy for å ta mer miljøvennlige valg.

Fordelene med DEVI:

- Rask og enkel å installere
- Flere bruksområder utendørs
- Trygt og robust
- Lang levetid
- Maksimal beskyttelse
- UV-stabil

Overholdelse av standarder:

- IEC60800:2009

Samsvarssymboler:



Type	Verdi
Driftsspennning	230 og 400 V~
Konstruksjon	Rund, toleder med 360° skjerm, én tilledning
Utgang	300 W/m ²
Maks. temperatur tilkoblet	60 °C
Maks. temperatur frakoblet	90 °C
Kabeltykkelse	7 mm
Deformasjonsstyrke	1500 N
Trekkestyrke	450 N
Lederisolasjon	FEP
Ytterkappe	PVC
Skjerm	100 % dekning; alu-folie; 0,5 mm ² avløpstråd av fortinnet kobber
Tilledning	10 m eller 30 m DTCL, 3G (1,5 eller 2,5) mm ²
Min. installasjonstemperatur	-5 °C
Bøying Ø, min.	5 cm
IP-klasse	IPX7

Typer: sett DEVIsnow™ 300T - 230 V med tilledning 10 m

Artikkelnr.	Oppvarmet område	Mål (B x L)	Utgangseffekt @ 230V~	Motstand	Tilledning	EAN-nr.	Elnummer
83902030	1,0 m ²	0,5 x 2,0 m	290 W	183,7 Ω	3 x 1,5 mm ²	5703466187258	10 480 40
83902031	2,0 m ²	0,5 x 4,0 m	615 W	86,2 Ω	3 x 1,5 mm ²	5703466187265	10 480 41
83902032	4,0 m ²	0,5 x 8,0 m	1225 W	43,0 Ω	3 x 1,5 mm ²	5703466187272	10 480 42
83902033	4,9 m ²	0,5 x 9,8 m	1440 W	38,0 Ω	3 x 1,5 mm ²	5703466187289	10 480 43
83902034	6,1 m ²	0,5 x 12,2 m	1850 W	28,0 Ω	3 x 1,5 mm ²	5703466187296	10 480 44
83902035	7,0 m ²	0,5 x 14,0 m	2020 W	26,0 Ω	3 x 1,5 mm ²	5703466187302	10 480 45
83902036	8,0 m ²	0,5 x 16,0 m	2530 W	21,0 Ω	3 x 1,5 mm ²	5703466187319	10 480 46
83902037	11,0 m ²	0,5 x 22,0 m	3240 W	16,0 Ω	3 x 2,5 mm ²	5703466187326	10 480 47
83902038	12,0 m ²	0,5 x 24,0 m	3770 W	14,0 Ω	3 x 2,5 mm ²	5703466187333	10 480 48
83902039	1,4 m ²	0,75 x 1,8 m	410 W	129,2 Ω	3 x 1,5 mm ²	5703466187340	10 480 20
83902040	2,0 m ²	0,75 x 2,6 m	640 W	83,0 Ω	3 x 1,5 mm ²	5703466187357	10 480 21
83902041	4,1 m ²	0,75 x 5,4 m	1225 W	43,2 Ω	3 x 1,5 mm ²	5703466187364	10 480 22
83902042	5,0 m ²	0,75 x 6,5 m	1440 W	36,7 Ω	3 x 1,5 mm ²	5703466187371	10 480 23
83902043	6,9 m ²	0,75 x 9,2 m	2080 W	25 Ω	3 x 1,5 mm ²	5703466187388	10 480 24
83902044	8,0 m ²	0,75 x 10,6 m	2285 W	23 Ω	3 x 1,5 mm ²	5703466187395	10 480 25
83902045	11 m ²	0,75 x 14,6 m	3300 W	16,0 Ω	3 x 2,5 mm ²	5703466187401	10 480 26

Typer: sett DEVISnow™ 300T - 230 V med tilledning 10 m

Artikkelnr.	Oppvarmet område	Mål (B x L)	Utgangseffekt @ 230V~	Motstand	Tilledning	EAN-nr.	Elnummer
83902046	12,0 m ²	0,75 x 16,0 m	3770 W	14,0 Ω	3 x 2,5 mm ²	5703466187418	10 480 27
83902047	3,0 m ²	1,00 x 2,7 m	800W	66,1 Ω	3 x 1,5 mm ²	5703466187425	10 255 27
83902048	6,2 m ²	1,00 x 6,2 m	1910 W	28,0 Ω	3 x 1,5 mm ²	5703466187432	10 255 28
83902049	12,0 m ²	1,00 x 12,0 m	3770 W	14,0 Ω	3 x 2,5 mm ²	5703466187449	10 255 29

*Den ohmske motstanden må ligge innenfor -5 til +10 % av den merkede verdien

Typer: DEVISnow™ 300T - 400 V med 10 meter tilledning og strips (100 stk.)

Artikkelnr.	Oppvarmet område	Mål (B x L)	Utgang @ 400V~	Motstand	Tilledning	EAN-nr.	Elnummer
83902020	1,70 m ²	0,5 x 3,4 m	525 W	306,2 Ω	3 x 1,5 mm ²	5703466157657	10 480 30
83902023	3,50 m ²	0,5 x 7,0 m	1080 W	147,9 Ω	3 x 1,5 mm ²	5703466157664	10 480 31
83902026	5,90 m ²	0,5 x 11,8 m	1775 W	90,1 Ω	3 x 1,5 mm ²	5703466157671	10 480 32
83902029	7,90 m ²	0,5 x 15,8 m	2315 W	69,1 Ω	3 x 1,5 mm ²	5703466157688	10 480 33
83902050	2,40 m ²	0,75 x 3,2 m	700 W	228,4 Ω	3 x 1,5 mm ²	5703466157695	10 480 00
83902053	3,60 m ²	0,75 x 4,8 m	1050 W	152,1 Ω	3 x 1,5 mm ²	5703466157701	10 480 01
83902056	6,00 m ²	0,75 x 8,0 m	1745 W	91,7 Ω	3 x 1,5 mm ²	5703466157718	10 480 02
83902059	8,25 m ²	0,75 x 11,0 m	2630 W	60,9 Ω	3 x 1,5 mm ²	5703466157725	10 480 03
83902062	9,75 m ²	0,75 x 13,0 m	2890 W	55,5 Ω	3 x 1,5 mm ²	5703466157732	10 480 04
83902065	12,00 m ²	0,75 x 16,0 m	3620 W	44,2 Ω	3 x 1,5 mm ²	5703466157749	10 480 05
83902068	14,55 m ²	0,75 x 19,4 m	4260 W	37,6 Ω	3 x 1,5 mm ²	5703466157756	10 480 06
83902071	19,05 m ²	0,75 x 25,4 m	5740 W	27,9 Ω	3 x 2,5 mm ²	5703466157763	10 480 07
83902073	21,15 m ²	0,75 x 28,2 m	6560 W	24,4 Ω	3 x 2,5 mm ²	5703466161432	10 480 08
83902083	12,0 m ²	1,00 x 12,0 m	3625 W	44,2 Ω	3 x 1,5 mm ²	5703466157787	10 255 31
83902086	14,8 m ²	1,00 x 14,6 m	4260 W	37,6 Ω	3 x 1,5 mm ²	5703466157794	10 255 32
83902089	19,0 m ²	1,00 x 19,0 m	5750 W	27,8 Ω	3 x 2,5 mm ²	5703466157800	10 255 33

*Den ohmske motstanden må ligge innenfor -5 til +10 % av den merkede verdien

Typer: DEVISnow™ 300T - 400 V med 30 meter tilledning og strips (100 stk.)

Artikkelnr.	Oppvarmet område	Mål (B x L)	Utgang @ 400V~	Motstand	Tilledning	EAN-nr.	Elnummer
140F0618	1,70 m ²	0,5 x 3,4 m	520 W	306,2 Ω	3 x 1,5 mm ²	5703466229224	
140F0619	3,50 m ²	0,5 x 7,0 m	1080 W	147,9 Ω	3 x 1,5 mm ²	5703466229231	
140F0620	5,90 m ²	0,5 x 11,8 m	1775 W	90,1 Ω	3 x 1,5 mm ²	5703466229248	
140F0621	7,90 m ²	0,5 x 15,8 m	2315 W	69,1 Ω	3 x 1,5 mm ²	5703466229255	
140F0622	2,40 m ²	0,75 x 3,2 m	700 W	228,4 Ω	3 x 1,5 mm ²	5703466229262	
140F0623	3,60 m ²	0,75 x 4,8 m	1050 W	152,1 Ω	3 x 1,5 mm ²	5703466229279	
140F0624	6,00 m ²	0,75 x 8,0 m	1745 W	91,7 Ω	3 x 1,5 mm ²	5703466229286	
140F0625	8,25 m ²	0,75 x 11,0 m	2630 W	60,9 Ω	3 x 1,5 mm ²	5703466229293	
140F0626	9,75 m ²	0,75 x 13,0 m	2890 W	55,5 Ω	3 x 1,5 mm ²	5703466229309	
140F0627	12,00 m ²	0,75 x 16,0 m	3625 W	44,2 Ω	3 x 1,5 mm ²	5703466229316	
140F0628	14,55 m ²	0,75 x 19,4 m	4260 W	37,6 Ω	3 x 1,5 mm ²	5703466229323	
140F0629	19,05 m ²	0,75 x 25,4 m	5750 W	27,9 Ω	3 x 2,5 mm ²	5703466229330	
140F0630	21,15 m ²	0,75 x 28,2 m	6570 W	24,4 Ω	3 x 2,5 mm ²	5703466229347	
140F0631	6,0 m ²	1,00 x 6,0 m	1745 W	91,7 Ω	3 x 1,5 mm ²	5703466229354	
140F0632	12,0 m ²	1,00 x 12,0 m	3625 W	44,2 Ω	3 x 1,5 mm ²	5703466229361	
140F0633	14,8 m ²	1,00 x 14,6 m	4260 W	37,6 Ω	3 x 1,5 mm ²	5703466229378	
140F0634	19,0 m ²	1,00 x 19,0 m	5750 W	27,8 Ω	3 x 2,5 mm ²	5703466229385	

*Den ohmske motstanden må ligge innenfor -5 til +10 % av den merkede verdien

DEViasphalt™ 30T

Product
is covered
by **EPD***



DEViasphalt™ er en 360° helskjermet tolederkabel av ekstremt høy kvalitet med en svært robust ytterkappe (UV-stabil),

spesielt utviklet for innstøping i betong eller asfalt (veiasfalt). Varmekabelen må brukes sammen med en passende termostat for å sikre mot overoppheting og redusere energiforbruket. Tilledningen har solide ledere som sikrer rask installasjon med en godt synlig tilkobling. For å sikre lang levetid blir alle kablene nøye inspisert, inkludert tester for

ohmsk motstand, høyspenning og materialkontroller for å sikre kvaliteten. Dette betyr at vi er stolte av å kunne tilby vår utvidede DEVIwarranty™. ***En miljødeklarasjon EPD** er et dokument som gir informasjon om miljøpåvirkningen til et produkt gjennom hele livssyklusen. Det brukes for å vurdere bærekraften til produkter og gir forbrukere og bedrifter et verktøy for å ta mer miljøvennlige valg.

Fordelene med DEVI:

- Rask og enkel å installere
- Bruksområder i asfalt
- Svært robust
- Lang levetid
- Maksimal beskyttelse
- UV-stabil
- PVC-fri

Overholdelse av standarder:

- IEC60800:2009

Symboler for samsvar:



Type	Verdi
Nominell spenning	400 V~
Konstruksjon	Toledere med 360° avskjerming, én tilledning
Utgang	30 W/m
Maks. tillatt brukstemperatur, med strømtilførsel	60 °C
Maks. tillatt brukstemperatur, uten strømtilførsel	90 °C
Maks. korttidstemperatur (opptil 15 minutter)	240 °C
Kabeltykkelse	7 mm
Deformasjonsstyrke	>1500 N
Trekkstyrke	>300 N
Isolasjon av leder	FEP
Ytre kappe	XLPO
Skjerm	1 mm ² fortinnet Cu + aluminiumsfolie
Tilledning	10 m DTWK 2 x 2,5 mm ² med skjerm
Min. installasjonstemperatur	-5 °C
Bøyning Ø, min.	5 cm
IP-klasse	IPX7

Typer: DEViasphalt™ 30T med 10 meter tilledning

Artikkelnr.	Kabellengde	Utgang @ 400V~	Motstand	Tilledning	EAN-nr.	Elnummer
83900200	8,5 m	265 W	599,3 Ω	2 x 2,5 mm ²	5703466192856	10 489 40
83900201	17,5 m	520 W	307,7 Ω	2 x 2,5 mm ²	5703466192863	10 489 42
83900202	35,0 m	1090 W	146,7 Ω	2 x 2,5 mm ²	5703466192870	10 489 44
83900203	71,0 m	2130 W	75,2 Ω	2 x 2,5 mm ²	5703466192887	10 489 46
83900204	110,0 m	3225 W	49,1 Ω	2 x 2,5 mm ²	5703466192894	10 489 48
83900205	145,0 m	4295 W	37,3 Ω	2 x 2,5 mm ²	5703466192900	10 489 50
83900206	170,0 m	4955 W	32,3 Ω	2 x 2,5 mm ²	5703466192917	10 489 52
83900207	190,0 m	5770 W	27,7 Ω	2 x 2,5 mm ²	5703466192924	10 489 54
83900208	215,0 m	6470 W	24,7 Ω	2 x 2,5 mm ²	5703466192931	10 489 56

*Den ohmske motstanden må ligge innenfor -5 til +10 % av den merkede verdien

DEViasphalt™ 300T - 230 V og 400 V

DEVI 
by Danfoss

Make it easy,
make it DEVI

Product
is covered
by **EPD***

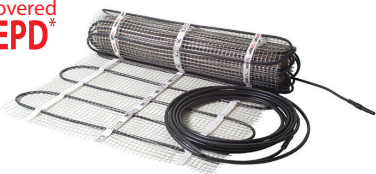

DEViasphalt™ er en 360° helskjermet toleder-
varmematte av ekstremt høy kvalitet med en

svært robust ytterkappe (UV-stabil), spesielt utviklet for innstøping i betong eller asfalt (veiasfalt).

Varmematten må brukes sammen med en passende termostat for å sikre mot overoppheting og redusere energiforbruket. Tilledningen har solide ledere som sikrer rask installasjon med en god synlig tilkobling. For å sikre lang levetid blir alle kablene nøye inspisert, inkludert tester for

ohmsk motstand, høyspenning og materialkontroller for å sikre kvaliteten. Dette betyr at vi er stolte av å kunne tilby vår utvidede DEVIwarranty™.

*En miljødeklarasjon EPD er et dokument som gir informasjon om miljøpåvirkningen til et produkt gjennom hele livssyklusen. Det brukes for å vurdere bærekraften til produkter og gir forbrukere og bedrifter et verktøy for å ta mer miljøvennlige valg.

Fordelene med DEVI:

- Rask og enkel å installere
- Bruksområder i asfalt
- Svært robust
- Lang levetid
- Maksimal beskyttelse
- UV-stabil
- PVC-fri

Overholdelse av standarder:

- IEC60800:2009

Symboler for samsvar:



20
ARS
GARANTI



Produkt



Installasjon



Gulv/overflate

Type	Verdi
Nominell spenning	230 og 400 V~
Konstruksjon	Toleder med 360° avskjerming, én tilledning
Utgang	300 W/m ²
Maks. tillatt brukstemperatur, med strømtilførsel	60°C
Maks. tillatt brukstemperatur, uten strømtilførsel	90°C
Maks. kortvarig installasjonstemperatur (opptil 15 minutter)	240°C
Kabeltykkelse	7 mm
Deformasjonsstyrke	>1500 N
Trekkestyrke	> 300 N
Isolasjon av leder	FEP
Ytre kappe	XLPO
Skjerm	1 mm ² fortinnet Cu + aluminiumsfolie
Tilledning	10 m eller 30 m, DTWK 2 x 2,5 mm ² med skjerm
Min. installasjonstemperatur	-5°C
Bøyning Ø, min.	5 cm
IP-klasse	IPX7

Typen: DEViasphalt™ 300T - 230 V med tilledning 10 m

Artikkelnr.	Oppvarmet område	Dimensjoner (B x L)	Utgangseffekt @ 230V~	Motstand	Tilledning	EAN-nr.	Elnummer
140F0660	1.0 m ²	0.5 x 2.0 m	290 W	181,3 Ω	2 x 2,5 mm ²	5703466233184	10 776 75
140F0661	2.0 m ²	0.5 x 4.0 m	620 W	85,1 Ω	2 x 2,5 mm ²	5703466233191	10 776 76
140F0662	4.1 m ²	0.5 x 8.2 m	1210 W	43,8 Ω	2 x 2,5 mm ²	5703466233207	10 776 77
140F0663	4.9 m ²	0.5 x 9.8 m	1460 W	36,2 Ω	2 x 2,5 mm ²	5703466233214	10 776 78
140F0664	6.2 m ²	0.5 x 12.4 m	1885 W	28,1 Ω	2 x 2,5 mm ²	5703466233221	10 776 79
140F0665	6.9 m ²	0.5 x 13.8 m	2080 W	25,4 Ω	2 x 2,5 mm ²	5703466233238	10 776 80
140F0666	8.3 m ²	0.5 x 16.6 m	2470 W	21,4 Ω	2 x 2,5 mm ²	5703466233245	10 776 81
140F0667	11.0 m ²	0.5 x 22.0 m	3285 W	16,1 Ω	2 x 2,5 mm ²	5703466233252	10 776 82
140F0668	12.4 m ²	0.5 x 24.8 m	3700 W	14,3 Ω	2 x 2,5 mm ²	5703466233269	10 776 83

*Den ohmske motstanden må ligge innenfor -5 til +10 % av den merkede verdien

Typer: DEVlasphalt™ 300T - 400V med 10 meter tilledning og strips (100 stk.)

Artikkelnr.	Oppvarmet område	Dimensjoner (B x L)	Utgang @ 400V~	Motstand	Tilledning	EAN-nr.	Elnummer
83900162	1,70 m ²	0,5 x 3,4 m	525 W	306,2 Ω	2 x 2,5 mm ²	5703466192689	10 489 00
83900163	3,50 m ²	0,5 x 7,0 m	1080 W	147,9 Ω	2 x 2,5 mm ²	5703466192696	10 489 02
83900164	5,90 m ²	0,5 x 11,8 m	1775 W	90,1 Ω	2 x 2,5 mm ²	5703466192702	10 489 04
83900165	7,90 m ²	0,5 x 15,8 m	2315 W	69,1 Ω	2 x 2,5 mm ²	5703466192719	10 489 06
83900166	2,40 m ²	0,75 x 3,2 m	700 W	228,4 Ω	2 x 2,5 mm ²	5703466192726	10 489 08
83900167	3,60 m ²	0,75 x 4,8 m	1050 W	152,2 Ω	2 x 2,5 mm ²	5703466192733	10 489 10
83900168	6,00 m ²	0,75 x 8,0 m	1750 W	91,5 Ω	2 x 2,5 mm ²	5703466192740	10 489 12
83900169	8,25 m ²	0,75 x 11,0 m	2630 W	60,9 Ω	2 x 2,5 mm ²	5703466192757	10 489 14
83900170	9,75 m ²	0,75 x 13,0 m	2890 W	55,5 Ω	2 x 2,5 mm ²	5703466192764	10 489 16
83900171	12,00 m ²	0,75 x 16,0 m	3625 W	44,2 Ω	2 x 2,5 mm ²	5703466192771	10 489 18
83900172	14,55 m ²	0,75 x 19,4 m	4270 W	37,5 Ω	2 x 2,5 mm ²	5703466192788	10 489 20
83900173	19,05 m ²	0,75 x 25,4 m	5740 W	27,9 Ω	2 x 2,5 mm ²	5703466192795	10 489 22
83900174	21,15 m ²	0,75 x 28,2 m	6560 W	24,4 Ω	2 x 2,5 mm ²	5703466192801	10 489 24
83900175	6,00 m ²	1,00 x 6,0 m	1745 W	91,7 Ω	2 x 2,5 mm ²	5703466192818	10 489 26
83900176	12,00 m ²	1,00 x 12,0 m	3625 W	44,2 Ω	2 x 2,5 mm ²	5703466192825	10 489 28
83900177	14,80 m ²	1,00 x 14,8 m	4200 W	38,1 Ω	2 x 2,5 mm ²	5703466192832	10 489 30
83900178	19,00 m ²	1,00 x 19,0 m	5760 W	27,8 Ω	2 x 2,5 mm ²	5703466192849	10 489 32

*Den ohmske motstanden må ligge innenfor -5 til +10 % av den merkede verdien

Typer: DEVlasphalt™ 300T - 400V med 30 meter tilledning og strips (100 stk.)

Artikkelnr.	Oppvarmet område	Dimensjoner (B x L)	Utgang @ 400V~	Motstand	Tilledning	EAN-nr.	Elnummer
140F0601	1,70 m ²	0,5 x 3,4 m	520 W	306,2 Ω	2 x 2,5 mm ²	5703466229057	
140F0602	3,50 m ²	0,5 x 7,0 m	1080 W	147,9 Ω	2 x 2,5 mm ²	5703466229064	
140F0603	5,90 m ²	0,5 x 11,8 m	1775 W	90,1 Ω	2 x 2,5 mm ²	5703466229071	
140F0604	7,90 m ²	0,5 x 15,8 m	2315 W	69,1 Ω	2 x 2,5 mm ²	5703466229088	
140F0605	2,40 m ²	0,75 x 3,2 m	700 W	228,4 Ω	2 x 2,5 mm ²	5703466229095	
140F0606	3,60 m ²	0,75 x 4,8 m	1050 W	152,1 Ω	2 x 2,5 mm ²	5703466229101	
140F0607	6,00 m ²	0,75 x 8,0 m	1750 W	91,5 Ω	2 x 2,5 mm ²	5703466229118	
140F0608	8,25 m ²	0,75 x 11,0 m	2630 W	60,9 Ω	2 x 2,5 mm ²	5703466229125	
140F0609	9,75 m ²	0,75 x 13,0 m	2890 W	55,5 Ω	2 x 2,5 mm ²	5703466229132	
140F0610	12,00 m ²	0,75 x 16,0 m	3625 W	44,2 Ω	2 x 2,5 mm ²	5703466229149	
140F0611	14,55 m ²	0,75 x 19,4 m	4270 W	37,5 Ω	2 x 2,5 mm ²	5703466229156	
140F0612	19,05 m ²	0,75 x 25,4 m	5740 W	27,9 Ω	2 x 2,5 mm ²	5703466229163	
140F0613	21,15 m ²	0,75 x 28,2 m	6560 W	24,4 Ω	2 x 2,5 mm ²	5703466229170	
140F0614	6,00 m ²	1,00 x 6,0 m	1745 W	91,7 Ω	2 x 2,5 mm ²	5703466229187	
140F0615	12,00 m ²	1,00 x 12,0 m	3625 W	44,2 Ω	2 x 2,5 mm ²	5703466229194	
140F0616	14,80 m ²	1,00 x 14,8 m	4200 W	38,1 Ω	2 x 2,5 mm ²	5703466229200	
140F0617	19,00 m ²	1,00 x 19,0 m	5760 W	27,8 Ω	2 x 2,5 mm ²	5703466229217	

*Den ohmske motstanden må ligge innenfor -5 til +10 % av den merkede verdien

Tilbehør

Artikkelnr.	Type	EAN-nr.
18055355	DEVlcrimp monteringssett/reparasjonssett, 2-leder DEVlasphalt	5703466229057

DEVlceguard™ 18 (T) Trommelvarer

DEVI 
by Danfoss

 Make it easy,
make it DEVI

DEVlceguard™ er en selvbegrensende varmekabel som brukes til is- og snøsmelting på tak, i takrenner og nedløpsrør.

DEVlceguard™ varmekabler skal ikke være i direkte kontakt med bitumentak. Kabelens selvbegrensende evne sørger for at kabelens effekt øker eller reduseres i henhold til omgivelsestemperaturen. Varmekabelen er fleksibel og enkel å

installere, ettersom den kan kappes til på stedet og monteres direkte på tak- og takrennesystemet.

Alle selvbegrensende varmekabler må beskyttes mot overtemperatur med en termostat, ettersom effekten vil avta, men aldri bli null, og kretsen må beskyttes med en jordfeilbryter med en maksimal utløsestrøm på 30 mA.

Fordelene med DEVI:

- Enkel å installere
- Klippes til på stedet

Overholdelse av standarder:

- EN 62395-1: 2013

Symboler for samsvar:



Type	Verdi
Nominell spenning	230 V AC
Nominell utgang	20 W/m ved 0 °C (18 W/m ved 10 °C)
Utgangstoleranse (min-maks)	19,6 - 26,3 W/m ved 10 °C
Maksimal tillatt brukstemperatur	65 °C, med strømtilførsel 85 °C, uten strøm
Minimum installasjonstemperatur	-5 °C
Kabeldimensjoner	11,3 × 5,8 mm
Ytterkappe	Svart UV-beskyttet, TPE
Skjerm	Fortinnet kobberflette, 1,3 mm ²
Minimum flettedekning	80%
Maksimal motstand beskyttende flette	14,8 Ω/Km
Bøyning Ø, min.	64 mm (Ø til innsiden av kabelen)
IP-klasse	IPX7

Typen: DEVlceguard™ 18 Trommelvarer

Artikkelnr.	Lengde	Min-maks lengde per trommel	Antall tillatte lengder på trommel, maks	Nominell utgangseffekt ved 10 °C	EAN-nr.	Elnummer
98300860	Trommel, 100 m	100 m	1	18 W/m	5703466213483	10 353 70
98300861	Trommel, 250 m	250 m	1	18 W/m	5703466213490	
98300862	Trommel, 750 m	750-787,5 m	1	18 W/m	5703466213506	
140F8511	Tilskåret i lengde	1 - 750 m	1, maks. 750 m	18 W/m	5703466213926	

Konstruksjon

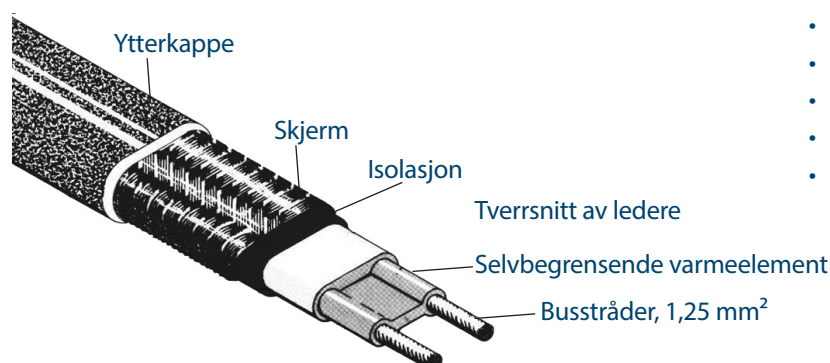

- Nikkelbelagte kobbertråder
- Strålingskryssbundet halvledende varmematrise
- Strålingskryssbundet primær dielektrisk isolasjon
- Fortinnet kobberflette
- Polyolefin over kappe

Maksimal varmekretslengde på et rør, med strømbryter med C-karakteristikk

Temperatur ved innkobling	Effekt W/m	DEVliceguard™ 18 (T)				
		10 A	16 A	20 A	25 A	32 A
10 °C	18	51	82	103	129	129
0 °C isvann	38	38	60	75	94	95
-10 °C	43	34	54	68	85	95
-20 °C	49	30	50	60	75	95
-30 °C	54	27	44	55	69	88
-40 °C	60	25	40	50	62	80

Karakteristikk for utgangseffekt

Effekt fra varmekabel installert og målt på et rør.

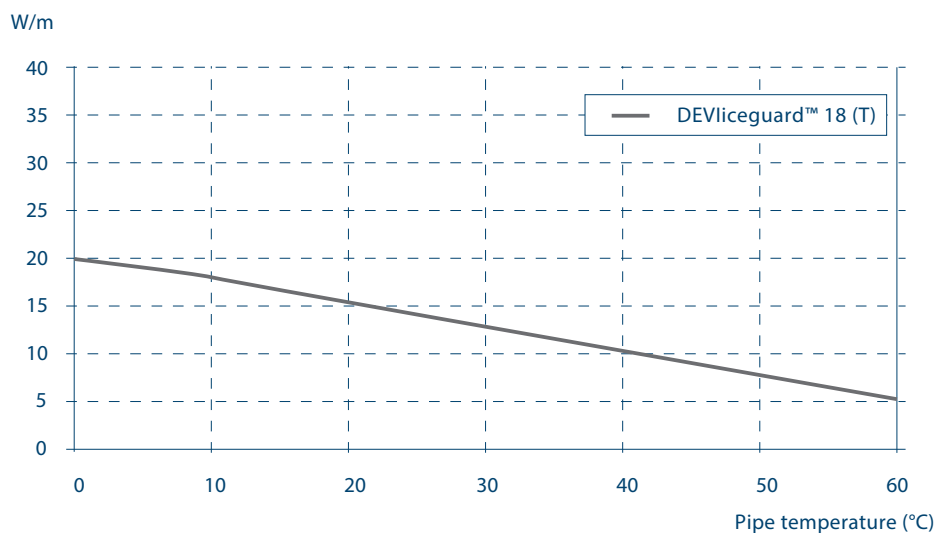

DEVlceguard™ 18 (T) Ferdigprodusert

DEVI 
by Danfoss

 Make it easy,
make it DEVI

DEVlceguard™ er en selvbegrensende varmekabel som brukes til is- og snøsmelting på tak, i takrenner og nedløpsrør. DEVlceguard™ varmekabler skal ikke være i direkte kontakt med bitumen. Kabelens selvbegrensende evne sørger for at kabelens effekt øker eller reduseres i henhold til omgivelsestemperaturen. Varmekabelen er fleksibel og enkel å

installere, ettersom den kan kappes til på stedet og monteres direkte på tak- og takrennesystemet. Alle selvbegrensende varmekabler må beskyttes mot overoppheting med en termostat, ettersom effekten vil avta, men aldri vil bli null, og være beskyttet av en jordfeilbryter med en maksimal utløsestrøm på 30 mA.

Fordelene med DEVI:

- Enkel å installere
- Klippes til på stedet
- Ferdigproduserte lengder

Overholdelse av standarder:

- SS 424 24 11: 1992
- EN/IEC 62395-1: 2013

Symboler for samsvar:



Type	Verdi
Nominell spenning	230 V AC
Nominell utgang	20 W/m ved 0 °C (18 W/m ved 10 °C)
Utgangstoleranse (min-maks)	19,6 - 26,3 W/m ved 10 °C
Maksimal tillatt brukstemperatur	65 °C, med strømtilførsel 85 °C, uten strøm
Minimum installasjonstemperatur	-5 °C
Kabeldimensjoner	11,3 × 5,8 mm
Ytre kappe	Svart UV-beskyttet, TPE
Skjerm	Fortinnet kobberflette, 1,3 mm ²
Minimum flettedekning	80%
Maksimal motstand beskyttende flette	14,8 Ω/Km
Tilledning	5 m DTCL, 3G 1,5 mm ²
Bøyning Ø, min.	64 mm (Ø til innsiden av kabelen)
IP-klasse	IPX7

Typen: DEVlceguard™ 18 (T) Ferdig konfeksjonert

Artikkelnr.	Lengde	Nominell utgangseffekt ved 10 °C	Tilledning	EAN-nr.	Elnummer
98300835	2 m	36 W	5 m	5703466202678	10 067 30
98300836	4 m	72 W	5 m	5703466202685	10 067 31
98300837	6 m	108 W	5 m	5703466202692	10 067 32
98300838	8 m	144 W	5 m	5703466202708	10 067 33
98300839	10 m	180 W	5 m	5703466202715	10 067 34
98300840	15 m	270 W	5 m	5703466202722	10 067 36
98300841	23 m	414 W	5 m	5703466202739	10 067 38
98300842	30 m	540 W	5 m	5703466202746	10 067 40
98300843	50 m	900 W	5 m	5703466202753	10 067 42

Konstruksjon

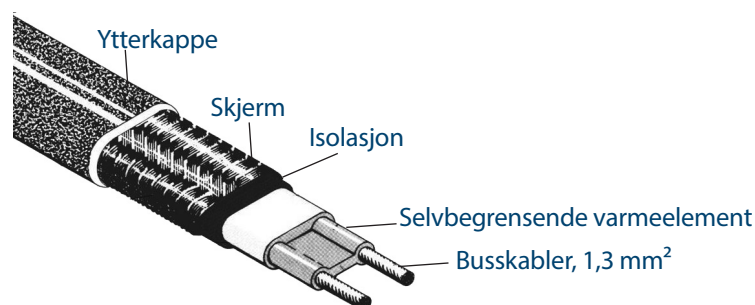

- Nikkelbelagte kobbertråder
- Strålingskryssbundet halvledende varmematrise
- Strålingskryssbundet primær dielektrisk isolasjon
- Fortinnet kobberflette
- Polyolefin over kappe

Maksimal varmekretslengde på et rør, med strømbryter med C-karakteristikk

Temperatur ved innkobling	Effekt W/m	DEVliceguard™ 18 (T)				
		10 A	16 A	20 A	25 A	32 A
10 °C	18	51	82	103	129	129
0 °C isvann	38	38	60	75	94	95
-10 °C	43	34	54	68	85	95
-20 °C	49	30	50	60	75	95
-30 °C	54	27	44	55	69	88
-40 °C	60	25	40	50	62	80

Karakteristikk for utgangseffekt

Effekt fra varmekabel installert og målt på et rør.

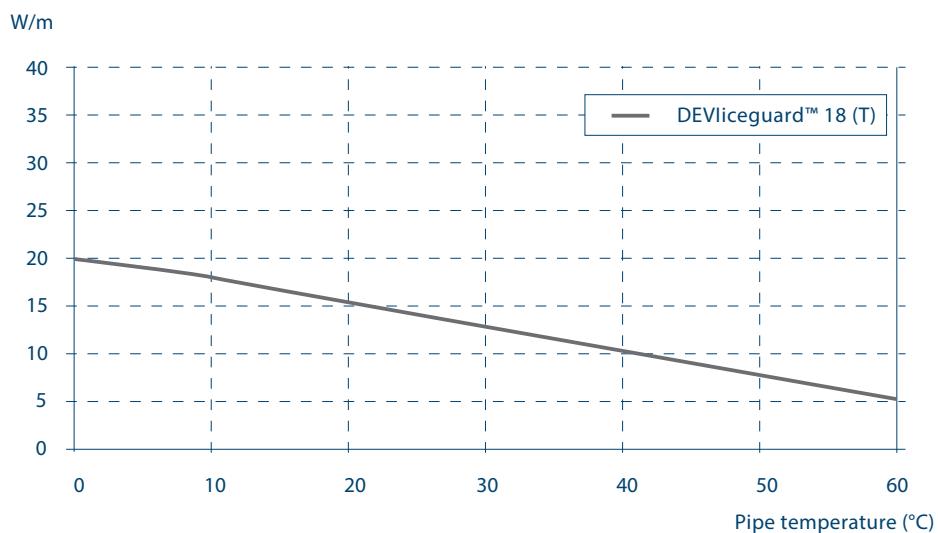

DEVIhotwatt™ 55 / 70

DEVI 
by Danfoss

Make it easy,
make it DEVI

Product
is covered
by **EPD***



DEVIhotwatt™ er en selvbegrensende varmekabel som brukes til bibeholdelse avvarmtvannstemperaturer, og andre

flytende væsker som trenger en gitt temperatur. Kabelens selvbegrensende evne sørger for at kabelens effekt øker eller reduseres i henhold til omgivelsestemperaturen.. DEVIhotwatt™ gir varmt vann i alle kraner uten at man trenger en sirkulasjonspumpe. Alle selvbegrensende varmekabler må beskyttes mot overoppheting med en termostat, ettersom effekten vil avta, men aldri

vil bli null, og være beskyttet av en jordfeilbryter med en maksimal utløsestrøm på 30 mA.

Kabelen er ikke godkjent for bruk i drikkevannsrør.

*En EPD er et dokument som brukes til å kommunisere de kvantifiserte miljøpåvirkningene til et produkt i løpet av dets livssyklus.

Fordelene med DEVI:

- Kappes til på stedet
- Svart versjon er UV-beskyttet
- PVC-fri

Overholdelse av standarder:

- DIN VDE 0254: 1994-06

Symboler for samsvar:



Type	Verdi
Driftsspenning	230 V AC
Nominell effekt (min-maks) : DEVIhotwatt™ 55 DEVIhotwatt™ 70	9 W/m ved 55 °C (8,5-13,0 W/m ved 55 °C) 12 W/m ved 70 °C (11,3-15,2 W/m ved 70 °C)
Ytterkappe DEVIhotwatt™ 55 DEVIhotwatt™ 70	Grønn, TPE Rød, TPE
Maksimal tillatt brukstemperatur	80 °C, tilkoblet 100 °C, frakoblet
Minimum installasjonstemperatur	-5 °C
Kabeldimensjoner	11,8 mm × 5,8 mm
Skjerm	Skjerm Tinnnet kobberflett, 1,25 mm ²
Minimum flettedekning	70%
Maks. motstandsbeskyttelse	18,2 Ω/Km
Bøyning Ø, min.	50 mm Ø
IP-klasse	IPX7

Typer DEVIhotwatt™ 55

Artikkelnr.	Lengde	Min-maks lengde per trommel	Antall tillatte lengder på trommel, maks	Nominell utgangseffekt ved 55 °C	EAN-nr.	Elnummer
98300958	Trommel, 100 m	100 m	1	9 W/m	5703466177204	
98300957	Trommel, 300 m	300 m	1	9 W/m	5703435005613	
140F8509	Tilskåret i lengde	1 - 300 m	1, maks. 300 m	9 W/m	5703466193389	10 353 72

Typer DEVIhotwatt™ 70

Artikkelnr.	Lengde	Min-maks lengde per trommel	Antall tillatte lengder på trommel, maks	Nominell utgangseffekt ved 70 °C	EAN-nr.	Elnummer
140F8507	Trommel, 300 m	300 m	1	12 W/m	5703466109151	
140F8510	Tilskåret i lengde	1 - 300 m	1, maks. 300 m	12 W/m	5703466193396	10 359 99

Maksimal lengde på et rør, med strømbryter med C-karakteristikk

Temperatur ved innkobling	Effekt W/m	DEVIhotwatt™ 45					Effekt W/m	DEVIhotwatt™ 55					Effekt W/m	DEVIhotwatt™ 70				
		10 A	16 A	20 A	25 A	32 A		10 A	16 A	20 A	25 A	32 A		10 A	16 A	20 A	25 A	32 A
20°C	10,3	153	231	231	231	231	12,5	108	173	188	188	188	19,5	99	146	146	146	146
10°C	11,6	144	230	231	231	231	13,5	102	164	188	188	188	21	71	113	142	146	146
-10°C	14,3	129	203	231	231	231	15,5	93	148	185	188	188	24	45	72	90	113	143
-25°C	16,3	119	191	231	231	231	17	86	138	173	188	188	26,3	37	64	80	103	133

Karakteristikk for utgangseffekt

Effekt fra varmekabel installert og målt på et rør.

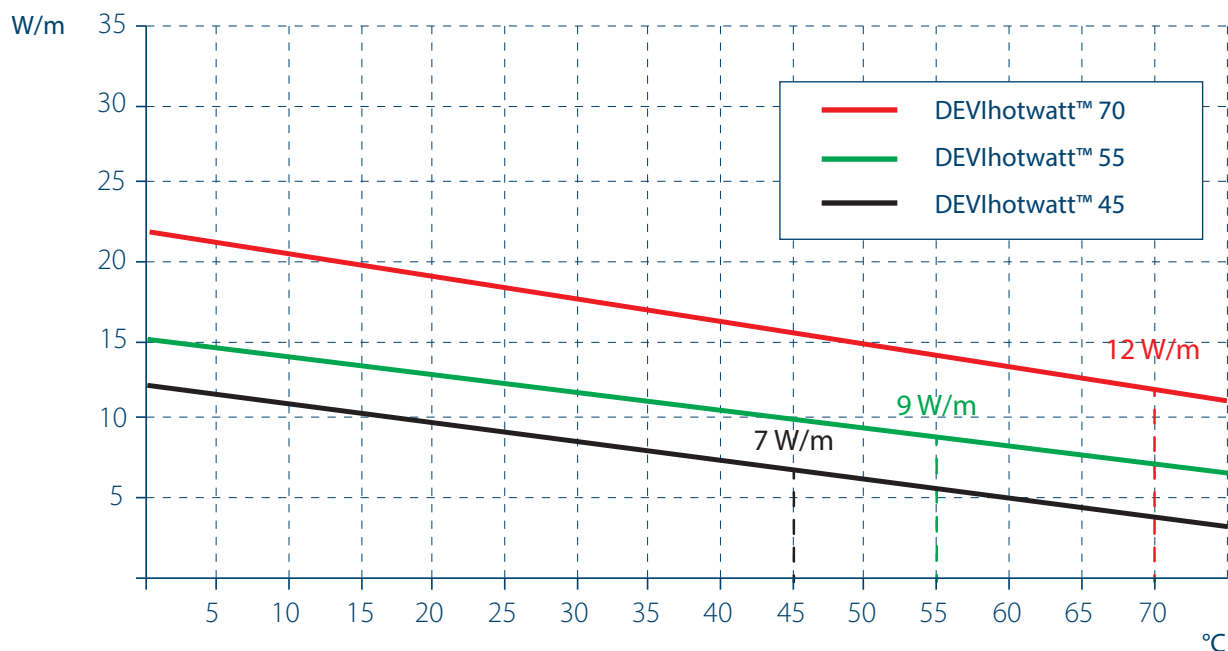

Konstruksjon

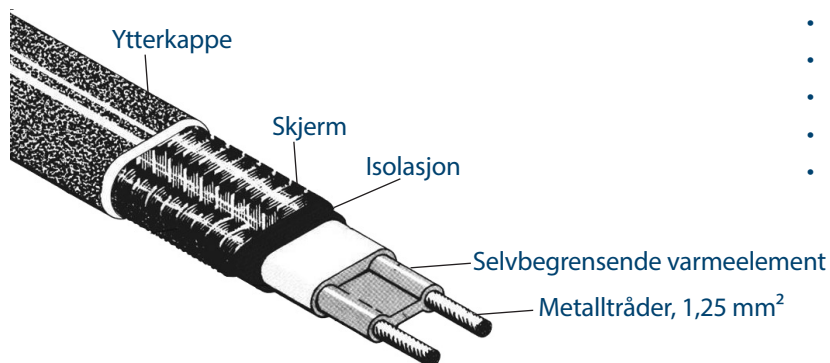

- Nikkelbelagte kobbertråder
- Tverrbundet halvleder varmematrise
- Tverrbundet primær dielektrisk isolasjon
- Fortinnet kobbertråd
- Polyoefin ytterkappe

DEVIpipeline™ 10 V3

DEVI 
by Danfoss

Make it easy,
make it DEVI

Product
is covered
by **EPD***



DEVIpipeline™ 10 V3 er en selvbegrensende varmekabel som brukes til frostsikring av rør. Kabelens selvbegrensende evne sørger for at kabelens effekt øker eller reduseres i henhold til omgivelsestemperaturen. Varmekabelen kan installeres i og utenfor vannrør. Den er godkjent for innvendig

montering idrikkevannsrør. DEVIpipeline™ leveres på trommel, som metervare, og i ferdige lengder med tilledning.

Produktsortimentet: leveres på trommel og tilledning og Schuko støpsel. Alle selvbegrensende varmekabler må styres av en termostat, og være beskyttet av en jordfeilbryter med maksimal utløserstrøm på 30 mA.

Merknad 1: Det er installatørens/konsulentens ansvar å bruke en varmekabel med tilledning uten støpsel som er korrekt dimensjonert til formålet og skjøtesett som etablerer tilstrekkelig mekanisk styrke, brannmotstand og vanntetthet -

samt designe varmekabelen med riktig ytelse for det spesifikke formål for å unngå overoppheting av varmekabelen eller byggematerialer.

*En miljødeklarasjon EPD er et dokument som gir informasjon om miljøpåvirkningen til et produkt gjennom hele livssyklusen. Det brukes for å vurdere bærekraften til produkter og gir forbrukere og bedrifter et verktøy for å ta mer miljøvennlige valg.

Fordelene med DEVI:

- Klippes til på stedet
- Ferdigproduserte lengder
- Små kabellengder
- Innvendig og utvendig rørinstallasjon
- Installasjon inne i drikkevannsrør

Overholdelse av standarder:

- IEC 60335-1:2012
- IEC 60800:2009

Symboler for samsvar:



Type	Verdi
Nominell spenning	230 V~
Nominell effekt (toleranse)	10 W/m ved 10 °C (7,5-13,5 W/m ved 10 °C)
Maks. tillatt brukstemperatur, med strømtilførsel	65 °C
Maks. tillatt brukstemperatur, uten strømtilførsel	65 °C
Minimum installasjonstemperatur	- 5 °C
Maks. vanntemperatur (inne i vannrørinstallasjon)	23 °C
Maks. vanntrykk (inne i vannrørinstallasjonen)	10 bar
Dimensjoner på varmekabel	8,6 × 5,25 mm
Ytre kappe	HDPE + blå PVDF
Minimum skjermdekning	100 % aluminiumsfolie
Maksimal motstand beskyttende flette	36 Ω/Km
Bøyning Ø, min.	50 mm (innsiden av kabelen)
Tilledning med støpsel	2 m, 3 x 0,75 mm ²
IP-klasse for ferdigprodusert enhet	IP67
IP-klasse for oppvarmingsdel og endeavslutning	IP68

Typar: DEVIpipeline™ 10 V3 Trommel Varer

Artikkelnr.	Lengde	Min-maks lengde per trommel	Antall tillatte lengder på trommel, maks	Nominell utgangseffekt ved 10 °C	EAN-nr.	Elnummer
98300007	Trommel, 100 m	100 m	1	10 W/m	5703466249758	1025596
98300008	Trommel, 300 m	300 m	1	10 W/m	5703466249765	1025597
98300009	Trommel, 1000 m	1000 m	1	10 W/m	5703466249772	1025598
98300012	Tilskåret i lengde	1 – 1000 m	1, maks. 1000 m	10 W/m	5703466249789	1025599

Typer: Ferdigprodusert DEVIpipeline™ 10 V3 med Schuko-kontakt

Artikkelnr.	Lengde	Nominell utgangseffekt ved 10 °C	Tilledning	EAN-nr.	Elnummer
140F0921	2 m	20 W	2 m	5703466249796	1006700
140F0922	4 m	40 W	2 m	5703466249802	1006701
140F0923	6 m	60 W	2 m	5703466249819	1006703
140F0924	8 m	80 W	2 m	5703466249826	1006705
140F0925	10 m	100 W	2 m	5703466249833	1006707
140F0926	12 m	120 W	2 m	5703466249840	1006709
140F0927	14 m	140 W	2 m	5703466249857	1006711
140F0928	16 m	160 W	2 m	5703466249864	1006713
140F0929	19 m	190 W	2 m	5703466249871	1006715
140F0930	22 m	220 W	2 m	5703466249888	1006717
140F0931	25 m	250 W	2 m	5703466249895	1006719

Typer: Ferdigprodusert DEVIpipeline™ 10 V3 med dansk støpsel

Artikkelnr.	Lengde	Nominell utgangseffekt ved 10 °C	Tilledning	EAN-nr.	Elnummer
140F0932	2 m	20 W	2 m	5703466249901	
140F0933	4 m	40 W	2 m	5703466249918	
140F0934	6 m	60 W	2 m	5703466249925	
140F0935	8 m	80 W	2 m	5703466249932	
140F0936	10 m	100 W	2 m	5703466249949	
140F0937	12 m	120 W	2 m	5703466249956	
140F0938	14 m	140 W	2 m	5703466249963	
140F0939	16 m	160 W	2 m	5703466249970	
140F0940	19 m	190 W	2 m	5703466249987	
140F0941	22 m	220 W	2 m	5703466249994	
140F0942	25 m	250 W	2 m	5703466250006	

3/4"+1" rørkobling

Artikkelnr.	EAN-nr.	Navn	Beskrivelse	Elnummer
140F0956	5703466250037	3/4"+1" rørkobling DEVIpipeline™ 10 V3	<p>Pakkingssett for innvendig montering i rør for DEVIpipeline™ 10 V3</p> <p>Rørkobling og mutter i rustfritt stål. Konisk hylse av gummi, ovalt hull. Maks. vanntrykk - 10 bar ved maks. vanningtemperatur 23 °C</p> 	1006724

Maksimal varmekretslengde på et rør, med strømbryter med C-karakteristikk

Slå på temperatur	DEVIpipeline™ 10 V3	
	10 A	
	på rør	i rør
10 °C	100 m	60
0 °C	96 m	-
-20 °C	77 m	-

Karakteristikk for utgangseffekt

Effekt fra varmekabel installert og målt på et rør.

W/m

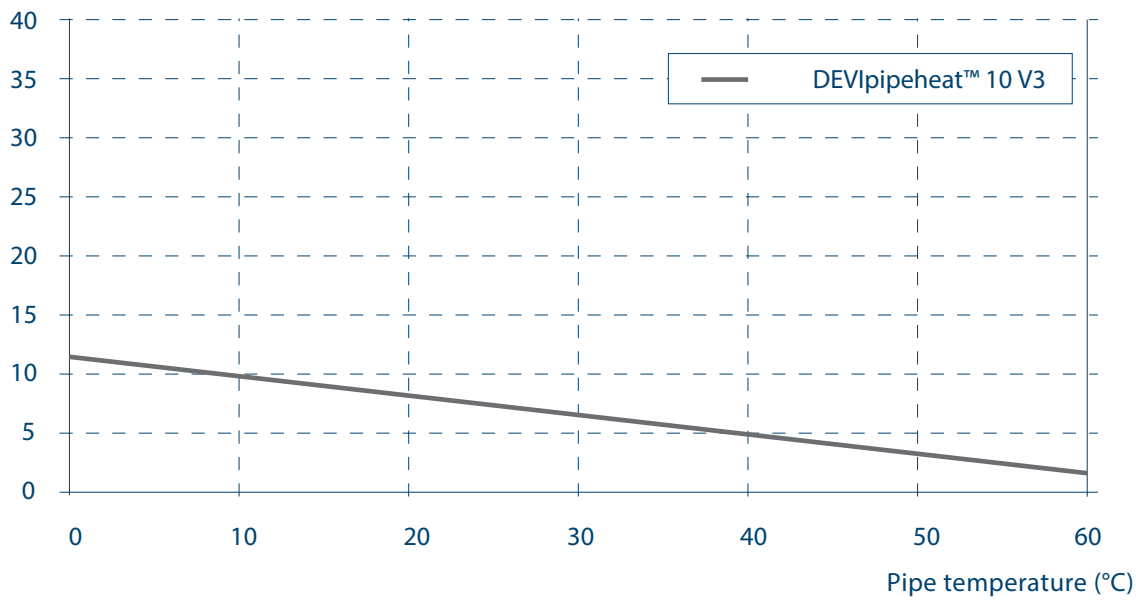

DEVIpipelineguard™ LSZH 10/25/33

DEVI 
by Danfoss

 Make it easy,
make it DEVI

DEVIpipelineguard™ LSZH er en halogenfri, selvbegrensende varmekabel som

hovedsakelig brukes til frostsikring av rør. Kablens selvbegrensende funksjon sørger for at kablens effekt øker eller reduseres i henhold til omgivelsestemperaturen. Kabelen opprettholder sin funksjonalitet selv når den forkortes.

Ytterkappen er svært motstandsdyktig mot tøffe miljøforhold og korrosjon, og den fungerer også som beskyttelse mot mekaniske påvirkninger. Alle

selvbegrensende varmekabler må beskyttes mot overoppheting med en termostat, ettersom effekten vil avta, men aldri vil bli null, og være beskyttet av en jordfeilbryter med en maksimal utløsestrøm på 30 mA.

Kablene er ikke godkjent for bruk i drikkevann.

Fordelene med DEVI:

- Klippes til på stedet
- PVC-fri
- Halogenfri

Overholdelse av standarder:

- EN 62395-1: 2013
- EN 60754-3: 2019
- EN 60754-2: 2014
- EN 61034-2:2005/A1:2013

Symboler for samsvar:



Type	Verdi
Nominell spenning	230 V AC
Nominell utgangseffekt (min-maks): DEVIpipelineguard™ 10 LSZH DEVIpipelineguard™ 25 LSZH DEVIpipelineguard™ 33 LSZH	10 W/m ved 10 °C (9,8-14,7 W/m ved 10 °C) 25 W/m ved 10 °C (23,6-32,8 W/m ved 10 °C) 33 W/m ved 10 °C (32,0-39,7 W/m ved 10 °C)
Lysgjennomgang	>60 %
Maksimal tillatt brukstemperatur	65 °C, med strømtilførsel 85 °C, uten strøm
Minimum installasjonstemperatur	-5 °C
Kabeldimensjoner	13,6 × 5,8 mm
Ytre kappe: DEVIpipelineguard™ 10 LSZH DEVIpipelineguard™ 25 LSZH DEVIpipelineguard™ 33 LSZH	Blå, TPE Rød, TPE Grå, TPE
Skjerm	Fortinnet kobberflette, 1,25 mm ²
Minimum flettedekning	70%
Maksimal motstand beskyttende flette	18,2 Ω/Km
Bøyning Ø, min.	64 mm (Ø til innsiden av båndet)
IP-klasse	IPX7

Typ: DEVIpipelineguard™ 10 LSZH

Artikkelnr.	Lengde	Min-maks lengde per trommel	Antall tillatte lengder på trommel, maks	Nominell utgangseffekt ved 10 °C	EAN-nr.	Elnummer
98301063	Trommel, 100 m	100 m	1	10 W/m	5703466249604	1025500
98301064	Trommel, 250 m	250 m	1	10 W/m	5703466249611	1025501
98301065	Trommel, 750 m	750-787,5 m	1	10 W/m	5703466249628	1025502
98301071	Tilskåret i lengde	1 - 750 m	1, maks. 750 m	10 W/m	5703466249697	1025503

Typ: DEVIpipelineguard™ 25 LSZH

Artikkelnr.	Lengde	Min-maks lengde per trommel	Antall tillatte lengder på trommel, maks	Nominell utgangseffekt ved 10 °C	EAN-nr.	Elnummer
98301066	Trommel, 100 m	100 m	1	25 W/m	5703466249635	1025504
98301067	Trommel, 250 m	250 m	1	25 W/m	5703466249642	1025505
98301068	Trommel, 750 m	750-787,5 m	1	25 W/m	5703466249659	1025506
98301072	Tilskåret i lengde	1 - 750 m	1, maks. 750 m	25 W/m	5703466249703	1025507

Typ: DEVIpipelineguard™ 33 LSZH

Artikkelnr.	Lengde	Min-maks lengde per trommel	Antall tillatte lengder på trommel, maks	Nominell utgangseffekt ved 10 °C	EAN-nr.	Elnummer
98301069	Trommel, 250 m	250 m	1	33 W/m	5703466249666	1025508
98301073	Tilskåret i lengde	1 - 250 m	1, maks. 250 m	33 W/m	5703466249710	1025509

Jordfeilbryter på 30 mA er påkrevd, maks. 500 m selvbegrensende varmekabel per jordfeilbryter.

Maksimal varmekretslengde på et rør, med strømbryter med C-karakteristikk

Temperatur ved innkobling	Effekt W/m	DEVipeguard™ 10 LSZH					Effekt W/m	DEVipeguard™ 25 LSZH					Effekt W/m	DEVipeguard™ 33 LSZH				
		10 A	16 A	20 A	25 A	32 A		10 A	16 A	20 A	25 A	32 A		10 A	16 A	20 A	25 A	32 A
10 °C	10	119	191	226	226	226	25	58	93	116	146	146	33	42	77	98	120	120
0 °C	11,7	119	191	226	226	226	28,6	58	93	116	146	146	37,5	36	75	96	117	120
-10 °C	13,3	110	176	220	226	226	32,3	52	84	105	131	146	42	32	67	85	104	119
-20 °C	15	97	156	195	226	226	35,9	46	78	93	122	146	46,5	28	59	75	92	118
-30 °C	16,7	87	140	175	219	226	39,5	42	67	84	105	134	51	25	53	68	83	107
-40 °C	18,3	80	127	159	199	226	43,1	38	64	76	100	128	55,5	23	48	61	75	96
-30 °C	17	93	148	185	202	202	39,1	40	64	80	100	128	50,1	25	41	51	63	81

Karakteristikk for utgangseffekt

Effekt fra varmekabel installert og målt på et rør.

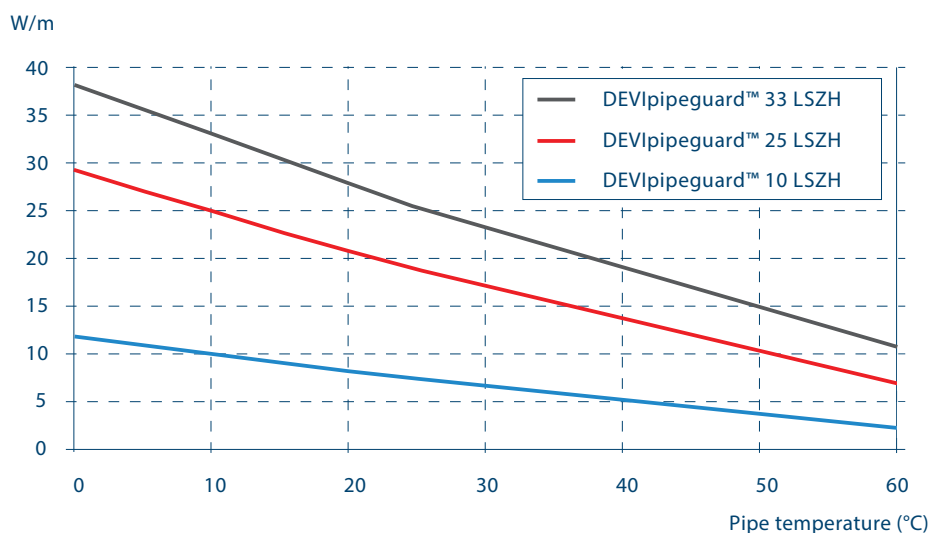

DEVipeguard™ 30/60 Industri

DEVI 
by Danfoss

Make it easy,
make it DEVI



DEVipeguard™ Industri er en selvbegrensende varmekabel som hovedsakelig brukes til frostsikring av rør og til temperaturvedlikehold i bruksområder opp til 120 °C med strømtilførsel eller 190 °C uten strømtilførsel.

Kabelen muliggjør damprensing i rør. Varmeelementet, isolasjonen og ytterkappen til DEVipeguard™ Industri

er laget av fluorpolymerer. Ytterkappen av fluorpolymer gir økt beskyttelse mot kjemikalier (olje og drivstoff) og slitasje. Et temperaturavhengig motstandselement mellom to parallellførte kobberledere regulerer og begrenser varmeeffekten fra varmekabelen. Denne effektinnstillingen skjer på hvert punkt i varmekabelen, i henhold til omgivelsestemperaturen som råder der. Hvis temperaturen stiger, reduseres effekten på kabelen. Denne selvbegrensningen forhindrer overoppheting av kabelen, selv om den er overlagret. Varmekabelen kan kuttes av i ønsket lengde ved hjelp av parallell

strømtilførsel. Dette forenkler planlegging og installasjon. Alle selvbegrensende varmekabler må beskyttes mot overoppheting med en termostat, ettersom effekten vil avta, men aldri vil bli null, og være beskyttet av en jordfeilbryter med en maksimal utløsestrøm på 30 mA. Det anbefales å installere en termostat. Kabelen er ikke godkjent for bruk i drikkevann.

*En miljødeklarasjon EPD er et dokument som gir informasjon om miljøpåvirkningen til et produkt gjennom hele livssyklusen. Det brukes for å vurdere bærekraften til produkter og gir forbrukere og bedrifter et verktøy for å ta mer miljøvennlige valg.

Fordelene med DEVI:

- Klippes til på stedet
- PVC-fri
- UV-stabil

Overholdelse av standarder:

- VDE E 0254: 94

Symboler for samsvar:



Type	Verdi
Nominell spenning	230 V AC (maks. 254 V AC)
Nominell utgangseffekt (min-maks): DEVI-peguard™ 30 Industri DEVipeguard™ 60 Industri	30 W/m ved 10 °C (30-39 W/m ved 10 °C) 60 W/m @ 10 °C (54-72 W/m @ 10 °C)
Maksimal tillatt brukstemperatur	120 °C, med strømtilførsel 190 °C, uten strømtilførsel
Minimum installasjonstemperatur	-5 °C
Minimum innkoblet temperatur	-60 °C
Kabeldimensjoner	10,2 x 4,8 mm
Ytre kappe	Rød, fluorpolymer
Minimum flettedekning	70 %
Maksimal motstand beskyttende flette	18,2 Ω/Km
Bøyning Ø, min.	50 mm (Ø til innsiden av båndet)
IP-klasse	IPX7

Typen DEVipeguard™ 30 Industri

Artikkelnr.	Lengde	Min-maks lengde per trommel	Antall tillatte lengder på trommel, maks	Nominell utgangseffekt ved 10 °C	EAN-nr.	Elnummer
140F8500	Trommel, 300 m	300 m	1	30 W/m	5703466195673	
140F8501	Tilskåret i lengde	1 - 300 m	1, maks. 300 m	30 W/m	5703466197257	

Typen: DEVipeguard™ 60 Industri

Artikkelnr.	Lengde	Min-maks lengde per trommel	Antall tillatte lengder på trommel, maks	Nominell utgangseffekt ved 10 °C	EAN-nr.	Elnummer
00109027	Trommel, 300 m	300 m	1	60 W/m	5703466163498	
140F8502	Tilskåret i lengde	1 - 300 m	1, maks. 300 m	60 W/m	5703466197264	

Maksimal varmekretslengde på et rør, med strømbryter med C-karakteristikk

Temperatur ved innkobling	Effekt W/m	DEVipeguard™ 30 Industri					Effekt W/m	DEVipeguard™ 60 Industri				
		10 A	16 A	20 A	25 A	32 A		10 A	16 A	20 A	25 A	32 A
30 °C	25,5	65	104	130	133	133	52,4	36	58	73	75	75
20 °C	27,7	61	98	122	133	133	56,2	34	55	69	75	75
10 °C	30,0	58	92	115	133	133	60,0	32	52	65	75	75
0 °C	32,3	54	87	109	133	133	63,8	31	49	61	75	75
-10 °C	34,5	52	83	103	129	133	67,6	29	47	58	73	75
-20 °C	36,8	49	79	98	123	133	71,4	28	45	56	70	75
-30 °C	39,0	47	75	94	117	133	75,2	27	43	53	67	75

Karakteristikk for utgangseffekt

Effekt fra varmekabel installert og målt på et rør.

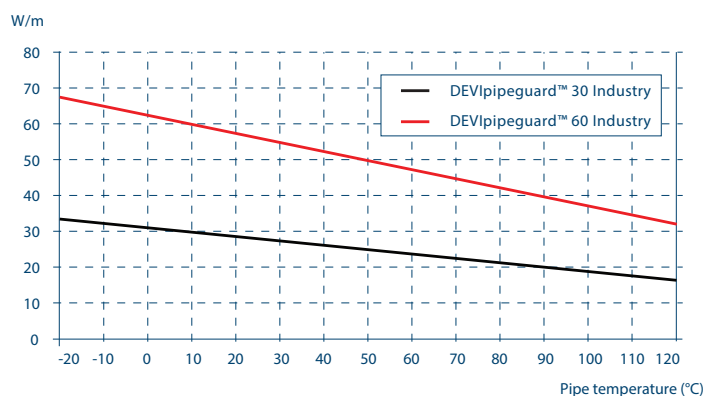

Tilbehør

Artikkelnr.	EAN-nr.	Type	Beskrivelse	Bilde
00109007	5703466167397	Tilkoblingssett for DEVipeguard 30/60 Industry (PT-30/60) varmekabler	Med skjøtehylse for tilkobling av tilledning og varmekabel, krympende endekappe, krympeslanger, bitumenpakninger og hylser.	
00109026	5703466135778	Tilkoblingssett for DEVipeguard 30/60 Industry (PT-30/60) varmekabler	For montering i koblingsboks med skrueforbindelser. Med kabelgjennomføring M20x1,5 med låsemutter, krympetuss, krympeslanger, bitumenpakning og hylser.	
19400167	5703435002858	Polyesterboks ABSC for DEVlice-guard™ og DEVipeguard™	For SLC (DEVlice-guard, DEVipe-guard)	
19405851	5703435002964	Brakett	Fitting for tilkobling av hus (19400167) til rør	
11010410	5703435031001	Innføring av isolasjon	Med monteringsplate M20 60x60x1 mm AISI304; Kabelgjennomføring U17 M20x1,5; Kabelgjennomføring M25	
19805076	5703435003053	Teip av aluminium 38 mm x 50 m	Selvklebende, med 2-farget advarselsetikett, maks. 75 °C	

DEVI EasyConnect

DEVI 
by Danfoss

Make it easy,
make it DEVI



DEVI EasyConnect er et system som gjør det mulig å koble til selvbegrensende varmekabler - DEVIceguard™ (T), DEVIpipeline™ (T), DEVIpipeline™ LSZH. Du kan bruke EasyConnect både innendørs og utendørs. Kontaktene er IP 68-klassifisert av VDE og CE-merket.

Den modulære designen gjør det mulig å kombinere tilkoblingene på en rekke forskjellige måter. Systemet er kompatibelt med DEVIpipeline™(T), DEVIpipeline™LSZH og DEVIceguard™ (T).

Fordelene med DEVI:

- Enkel å installere
- Klippes til på stedet
- Kabel for høy temperatur

Overholdelse av standarder:

- DIN VDE 0606 T200
- DIN EN 61984 (VDE 0627)
- VDE 0110 IEC 60999
- LR typegodkjenningssystem

Symboler for samsvar:



Type	Verdi
Nominell spenning, maks.	250 V~
Maks. strømstyrke	16 A
Maks. tillatt brukstemperatur	100 °C
Min. tillatt brukstemperatur	-40 °C
Strømkabel	3 x 2,5 mm ²
Ytre kappe	termoplast, PA66
Beskyttelsesklasse	IP68 (2 timer i vann på 3 meters dyp)
Tetning	NBR (nitrilbutadiengummi)
Garanti	5 år
Koblingsboks (EC-JB4)	
Driftsspenning	Maks. 250 V~
Maks. strøm	16 A
Maks. temperatur	70 °C
Min. temperatur	-20 °C
Ytterkappe	PS (polystyrene)
Beskyttelsesklasse	IP65
Garanti	5 år

Typer

Artikkelnr.	Type	Motstand	EAN-nr.	Elnummer
98300870	DEVI EasyConnect EC-1	Strømforsyningstilkoblingssett	5703466214503	10 359 00
98300871	DEVI EasyConnect EC-T1	Tilkoblingssett for 2 varmekabler	5703466214510	10 359 01
98300872	DEVI EasyConnect EC-ETK	Sett med endeplugg	5703466214527	10 359 03
98300873	DEVI EasyConnect EC-1+ETK	Tilkoblingssett for strømforsyning med en endeplugg	5703466214534	10 359 05
98300874	DEVI EasyConnect EC-T2	Sett for forgrening av varmekabel - 1 til 2	5703466214541	10 359 09
98300875	DEVI EasyConnect EC-2	Strømforsyningstilkoblingssett for 2 kabler	5703466214558	10 359 09
98300876	DEVI EasyConnect EC-3	Strømforsyningstilkoblingssett for 3 kabler	5703466214565	10 359 11
98300877	DEVI EasyConnect EC-JB4	Koblingsboks med 4 avgreninger	5703466214572	10 359 13

DEVI EasyConnect

EC-1 (98300870).
Strømforsyningstilkoblingssett

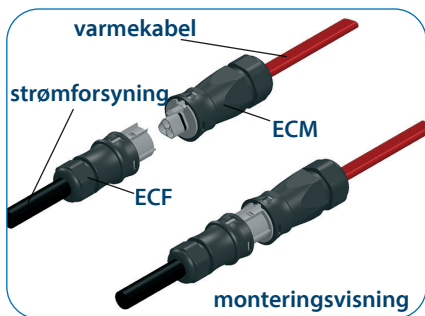

EC-ETK (98300872).
Sett med endeplugg

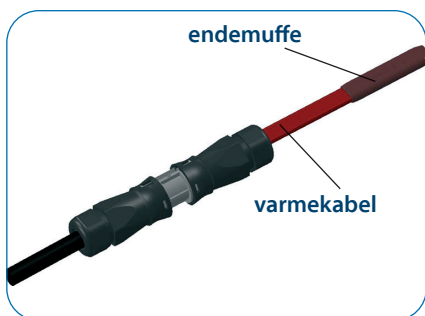

EC-T2 (98300874).
Sett for forgrening av varmekabel - 1 til 2

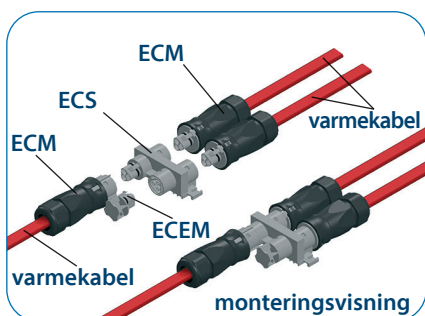

EC-2 (98300875).
Strømforsyningstilkoblingssett for 2 kabler

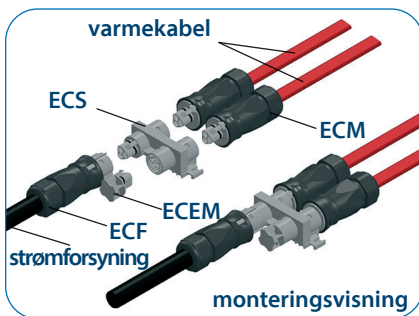

EC-1 + ETK (98300873).
Tilkoblingssett for strømforsyning med en endeplugg

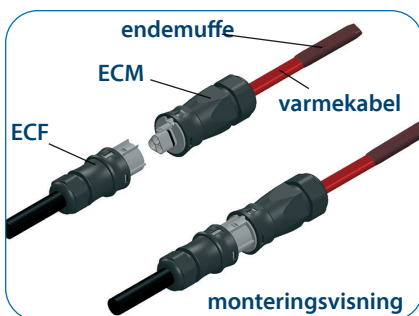

EC-3 (98300876).
Strømforsyningstilkoblingssett for 3 kabler

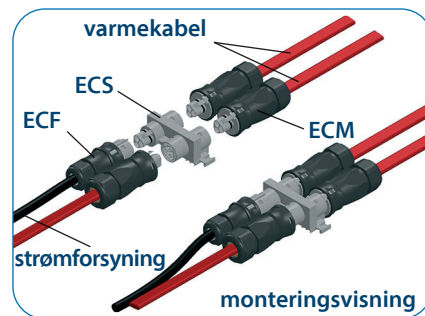

EC-T1 (98300871).
Tilkoblingssett for oppvarming til varmekabel.

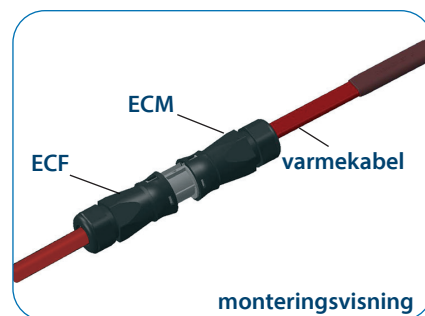

Eksempel på DEVI EasyConnect-apparat

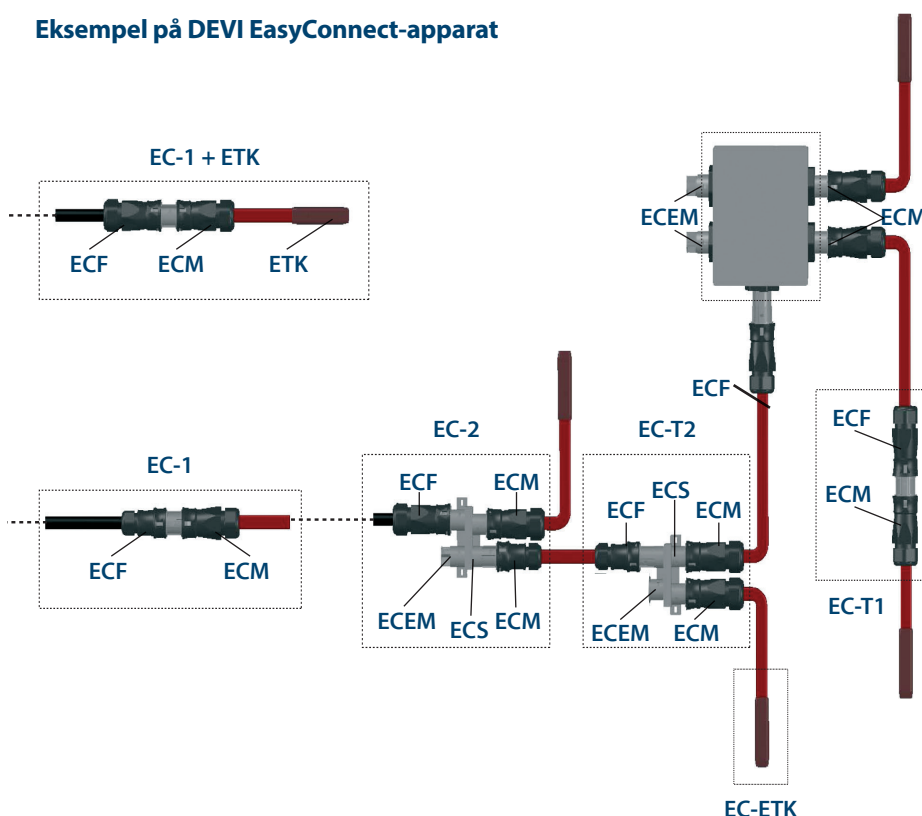

ECF - stikkontakt (hunn), ECM - stikkontakt (hann),
ECEM - stikkontaktdeksel (hann), ECS - fordelingsblokk.

DEVlaqua™ 9T - 230 V/400V/ Spesialbestilling

DEVI 
by Danfoss

Make it easy,
make it DEVI

Product
is covered
by **EPD***



DEVlaqua™ 9T er en lyseblå, rund, seriemotstandsdyktig, fullskjermet, toleder varmekabel av høy kvalitet med en robust ytterkappe og med en spesiell rørkobling på ¾" og 1". Den er godkjent for bruk i kontakt med drikkevann opp til 23 °C.

Varmekabelen må brukes sammen med en passende termostat for å sikre mot overoppheting og redusere energiforbruket. DEVlaqua™ 9T er en varmekabel som er utviklet for å installeres i drikkevannsrør med det formål å forhindre at rørene fryser (ikke for å holde vannet varmt). Varmekabelen leveres i ferdige lengder med en ¾" og 1" fitting for å etablere en vanntett inngang for varmekabelen inn i drikkevannsrøret. Den er utstyrt med en UV-stabil tilledning med solide ledere som sikrer rask installasjon med en godt synlig tilkobling.

Merk! DEVlaqua™ 9T skal kun brukes når den er installert i et rør, og kun når den er helt dekket av vann. DEVlaqua™ 9T er kun beregnet for bruk til drikkevann med maks. temperatur på 23 °C.

*En miljødeklarasjon EPD er et dokument som gir informasjon om miljøpåvirkningen til et produkt gjennom hele livssyklusen. Det brukes for å vurdere bærekraften til produkter og gir forbrukere og bedrifter et verktøy for å ta mer miljøvennlige valg.

Fordelene med DEVI:

- Frostbeskyttelse inne i vannrør
- Godkjent for drikkevann
- GDV-sertifikat
- Ferdigprodusert med tilledning
- Rekkevidde opptil 417 m
- ¾" og 1" rørkobling
- Strømforsyning 230 & 400 V
- Sikker og robust
- Lang levetid

Overholdelse av standarder:

- IEC 60800:2009

Symboler for samsvar:



Type	Verdi
Nominell spenning	230 eller 400 V~
Konstruksjon	Rund, serieresistiv, dobbeltleder med 360° skjerm, med rustfri stålkobling ¾" og 1" rørkobling, én tilledning.
Utgang: <ul style="list-style-type: none"> • Ferdigprodusert • Spesialbestilling, maks 	9 W/m 15 W/m
Maks. vanntrykk	10 Bar
Maks. vanntemperatur	23 °C
Kabelens dimensjoner	Ø 7 mm
Deformasjonsstyrke	600 N
Trekkfasthet	600 N
Isolasjon av leder	XLPE
Ytre kappe	Lyseblå, MDPE
Skjerm	Alu-folie 100 % dekning + 0,5 mm ² avløpstråd av fortinnet kobber
Tilledning	2,3 m, 3G 1,5 mm ² , DTCL, UV-bestandig
Min. installasjonstemperatur	-5 °C
Bøyning Ø, min.	5 cm
IP-klasse	IPX7
Maks. dreiemoment for rørmontering	30 Nm

Typer DEVlaqua™ 9T - 230 V

Artikkelnr.	Kabellengde	Utgang @ 230 V~	Motstand	Tilledning	EAN-nr.	Elnummer
140F0000	3 m	25 W	2116,0 Ω	3 x 1,5 mm ²	5703466201534	10 091 00
140F0001	5 m	45 W	1175,0 Ω	3 x 1,5 mm ²	5703466201541	10 091 01
140F0002	7 m	65 W	812,0 Ω	3 x 1,5 mm ²	5703466201558	10 091 02
140F0003	10 m	90 W	587,8 Ω	3 x 1,5 mm ²	5703466201565	10 091 03
140F0004	12 m	110 W	480,0 Ω	3 x 1,5 mm ²	5703466201572	10 091 04
140F0005	15 m	135 W	391,5 Ω	3 x 1,5 mm ²	5703466201589	10 091 05
140F0006	20 m	180 W	293,9 Ω	3 x 1,5 mm ²	5703466201596	10 091 06
140F0007	25 m	225 W	235,1 Ω	3 x 1,5 mm ²	5703466201602	10 091 07
140F0008	30 m	270 W	195,0 Ω	3 x 1,5 mm ²	5703466201619	10 091 08
140F0009	35 m	315 W	167,9 Ω	3 x 1,5 mm ²	5703466201626	10 091 09
140F0010	40 m	360 W	146,8 Ω	3 x 1,5 mm ²	5703466201633	10 091 10

Typer DEVlaqua™ 9T - 230 V

Artikkelnr.	Kabellengde	Utgang @ 230 V~	Motstand	Tilledning	EAN-nr.	Elnummer
140F0011	50 m	450 W	117,5 Ω	3 x 1,5 mm ²	5703466201640	10 091 11
140F0012	60 m	540 W	97,8 Ω	3 x 1,5 mm ²	5703466201657	10 091 12
140F0013	70 m	630 W	84,0 Ω	3 x 1,5 mm ²	5703466201664	10 091 13
140F0014	80 m	720 W	73,4 Ω	3 x 1,5 mm ²	5703466201671	10 091 14
140F0015	90 m	810 W	65,3 Ω	3 x 1,5 mm ²	5703466201688	10 091 15
140F0016	100 m	900 W	58,7 Ω	3 x 1,5 mm ²	5703466201695	10 091 16
140F0017	110 m	990 W	53,4 Ω	3 x 1,5 mm ²	5703466201701	10 091 17
140F0018	120 m	1080 W	49,0 Ω	3 x 1,5 mm ²	5703466201718	10 091 18
140F0019	130 m	1170 W	45,2 Ω	3 x 1,5 mm ²	5703466201725	10 091 19
140F0020	140 m	1260 W	42,0 Ω	3 x 1,5 mm ²	5703466201732	10 091 20
140F0021	150 m	1350 W	39,2 Ω	3 x 1,5 mm ²	5703466201749	10 091 21
140F0022	157 m	1405 W	37,7 Ω	3 x 1,5 mm ²	5703466249345	10 091 22
140F0023	167 m	1510 W	35,1 Ω	3 x 1,5 mm ²	5703466249352	10 091 23
140F0024	187 m	1695 W	31,2 Ω	3 x 1,5 mm ²	5703466249369	10 091 24
140F0025	210 m	1895 W	27,9 Ω	3 x 1,5 mm ²	5703466249376	10 091 25
140F0026	219 m	1965 W	26,9 Ω	3 x 1,5 mm ²	5703466249383	10 091 26
140F0027	240 m	2160 W	24,5 Ω	3 x 1,5 mm ²	5703466249390	10 091 27

*Den ohmske motstanden må ligge innenfor -5 til +10 % av den merkede verdien

Typer DEVlaqua™ 9T - 400 V

Artikkelnr.	Kabellengde	Utgang @ 400 V~	Motstand	Tilledning	EAN-nr.	Elnummer
140F0030	272 m	2450 W	65,3 Ω	3 x 1,5 mm ²	5703466249406	10 091 28
140F0031	290 m	2625 W	60,9 Ω	3 x 1,5 mm ²	5703466249413	10 091 29
140F0032	326 m	2940 W	54,4 Ω	3 x 1,5 mm ²	5703466249420	10 091 30
140F0033	366 m	3285 W	48,7 Ω	3 x 1,5 mm ²	5703466249437	10 091 31
140F0034	380 m	3425 W	46,7 Ω	3 x 1,5 mm ²	5703466249444	10 091 32
140F0035	417 m	3760 W	42,5 Ω	3 x 1,5 mm ²	5703466249451	10 091 33

*Den ohmske motstanden må ligge innenfor -5 til +10 % av den merkede verdien

Typer DEVlaqua™ Spesialbestilling ¹⁾

Artikkelnr.	Utgang	Kabellengde	Motstand	EAN-nr.	Elnummer
140F9997	maks. 15 W/m	-	-	5703466212820	

1) Når du lager DEVlaqua™ spesialbestilling, må du ta hensyn til tre punkter fra tabellen nedenfor: 230 V eller 400 V, W/m og lengde.

Mulige kabellengder for spesialbestillinger med effekt fra 10 W/m til 15 W/m

230 V						400 V						Referansedata for spesialbestilling		
W/m						W/m						Artikkel. nr.	Beskrivelse	Ohm/m
10	11	12	13	14	15	10	11	12	13	14	15			
Beregnet lengde, m*						Beregnet lengde, m*								
2,7	3	2,5	2	2,3	2	5	4,5	4,3	4,2	4	3,9	140F0000	DEVlaqua™ 9T, 230 V, 3 m	705
4,7	5	4,3	4	4	4	8	7,9	7,5	7,2	7	6,7	140F0001	DEVlaqua™ 9T, 230 V, 5 m	235
6,8	6	6,2	6	5,7	6	12	11,2	10,7	10,3	9,9	9,6	140F0002	DEVlaqua™ 9T, 230 V, 7 m	116
9,5	9	8,7	8	8	8	17	15,7	15,1	14,5	13,9	13,5	140F0003	DEVlaqua™ 9T, 230 V, 10 m	58,8
11,5	11	10,5	10	9,7	9	20	19,1	18,3	17,5	16,9	16,3	140F0004	DEVlaqua™ 9T, 230 V, 12 m	40
14,2	14	13	13	12	12	25	24	23	22	21	20	140F0005	DEVlaqua™ 9T, 230 V, 15 m	26,1
19	18	17,3	17	16	16	33	31	30	29	28	27	140F0006	DEVlaqua™ 9T, 230 V, 20 m	14,7
24	23	22	21	20	19	41	39	38	36	35	34	140F0007	DEVlaqua™ 9T, 230 V, 25 m	9,4
29	27	26	25	24	23	50	47	45	44	42	41	140F0008	DEVlaqua™ 9T, 230 V, 30 m	6,5
33	32	30	29	28	27	58	55	53	51	49	47	140F0009	DEVlaqua™ 9T, 230 V, 35 m	4,8
38	36	35	33	32	31	66	63	60	58	56	54	140F0010	DEVlaqua™ 9T, 230 V, 40 m	3,67
47	45	43	42	40	39	83	79	75	72	70	67	140F0011	DEVlaqua™ 9T, 230 V, 50 m	2,35
57	54	52	50	48	47	99	94	90	87	84	81	140F0012	DEVlaqua™ 9T, 230 V, 60 m	1,63
66	63	61	58	56	54	115	110	105	101	98	94	140F0013	DEVlaqua™ 9T, 230 V, 70 m	1,2
76	72	69	67	64	62	132	126	121	116	112	108	140F0014	DEVlaqua™ 9T, 230 V, 80 m	0,918
85	81	78	75	72	70	149	142	136	130	126	121	140F0015	DEVlaqua™ 9T, 230 V, 90 m	0,725
95	90	87	83	80	77	165	157	151	145	139	135	140F0016	DEVlaqua™ 9T, 230 V, 100 m	0,588
104	100	95	92	88	85	182	173	166	159	154	148	140F0017	DEVlaqua™ 9T, 230 V, 110 m	0,485
114	109	104	100	96	93	198	189	181	174	167	162	140F0018	DEVlaqua™ 9T, 230 V, 120 m	0,408
123	118	113	108	104	101	214	204	196	188	181	175	140F0019	DEVlaqua™ 9T, 230 V, 130 m	0,348
133	127	121	116	112	108	231	220	211	203	195	189	140F0020	DEVlaqua™ 9T, 230 V, 140 m	0,3
142	136	130	125	120	116	248	236	226	217	209	202	140F0021	DEVlaqua™ 9T, 230 V, 150 m	0,261
148	142	136	130	125	121	258	246	236	226	218	211	140F0022	DEVlaqua™ 9T, 230 V, 157 m	0,24
159	151	145	139	134	130	276	263	252	242	233	225	140F0023	DEVlaqua™ 9T, 230 V, 167 m	0,21
178	170	162	156	150	145	310	295	283	271	262	253	140F0024	DEVlaqua™ 9T, 230 V, 187 m	0,167
199	190	182	175	169	163	347	331	317	304	293	283	140F0025	DEVlaqua™ 9T, 230 V, 210 m	0,133
207	198	189	182	175	169	361	344	329	316	305	294	140F0026	DEVlaqua™ 9T, 230 V, 219 m	0,123
228	217	208	200	192	186	396	378	362	347	335	323	140F0027	DEVlaqua™ 9T, 230 V, 240 m	0,102

DEVImulti™ PVC



Make it easy,
make it DEVI



DEVImulti™ PVC er en 4-leder høykvalitets kabel med ytterkappe av PVC. Den er spesialdesignet for frostsikring av lange rør. I tillegg brukes

kabelen i flere utendørsbakkeanlegg, til frostsikring etc.

Varmekabelen må brukes sammen med en passende termostat for å sikre mot overoppheting og redusere energiforbruket.

Kabelen er konstruert av 4 identiske ledere. Lederne kan kobles på ulike måter (parallele og / eller iserie). Det betyr at den samme kabelen kan gi opptil 11 forskjellige utganger, avhengig av tilkoblingen.

DEVImulti™ PVC er svært fleksibel og egner seg derfor perfekt for utvendig installasjon på rør, og kan leveres i 3 versjoner med forskjellige motstandsverdier.

Kablene er ikke godkjent for bruk i kontakt med drikkevann.

DEVImulti™ kan tilpasses for det spesifikke prosjektet, avhengig av spenning, nødvendighet, lengde på varmekabelen og lengde på tilledninger.

⚠ Merk følgende: Det er installatørens / designerens ansvar å bruke riktig tilledning dimensjonert tilformålet, og skjøtesett som etablerer tilstrekkelig mekanisk styrke, brannhemmendemotstand og vanntetthet - og for å designe varmeenheten med riktig ytelse for spesifikk anvendelse for å unngå overoppheting av kabelen eller bygningsmaterialer.

Fordelene med DEVI:

- Enkel å installere
- Ulike ohmske utganger
- Trygt og robust
- Lang levetid

Overholdelse av standarder:

- IEC 60800:1992
- EN 50581:2012



Type	Verdi
Driftsspenning, maks.	U ₀ /U = 300/500 V~
Konstruksjon	4-leder, rund
Maks. tillatt brukstemperatur, med strømtilførsel	70 °C
Maks. tillatt brukstemperatur, uten strømtilførsel	90 °C
Kabeldimensjoner, maks.	Ø 8 mm
Deformasjonsstyrke, min.	600 N
Trekkfasthet, min	120 N
Isolasjon av leder	FEP
Fyllstoffkappe	PVC
Ytre kappe: DEVImulti™ PVC	PVC, rød
Skjerm	1 mm ² (16 x 0,286 mm)
Min. installasjonstemperatur	0 °C
Bøyning Ø, min.	6 x kabeldiameter
IP-klasse	IPX7

Typer: DEVImulti™ PVC (DMIH)

Artikkelnr.	Motstand	Leder Ø	Bestillingslengde	EAN-nr.
89999140	4 x 2,5 Ohm/m (Constantan ledning)	0,96 mm	1000-1200 m (+/- 2%)	5703466039359
89999142	4 x 0,220 Ohm/m (Messingledning)	0,771 mm		5703466039366
89999144	4 x 0,027 Ohm/m (kobbertråd)	1,02 mm		5703466039373

Tilbehør

Artikkelnr.	Type	Beskrivelse	EAN-nr.	Elnummer
19805712	DEVImulti™ monteringssett DK 4-kond, type CS-4A	Montasjesett for 4-leder kabel for 2 tilkoblinger: kald hale og endemuff.	5703466003855	
19805480	DEVImulti™ monteringssett DK 4-kond, type CS-4B	Montasjesett for 4-leder kabel for 1 tilkobling: enten kald hale eller endemuff.	5703466003824	10 360 45
19805076	Teip av aluminium 38 mm x 50 m	Selvklebende, med 2-farget advarselsetikett, maks. 75 °C	5703435003053	10 360 74

Anbefalt maksimal effekt per meter kabel

Installasjon	Utgangseffekt, maks
Støpt i betong	30 W/m
Montert på plastrør under isolasjon med alufolie	10 W/m
Montert på metallrør under isolasjon med alufolie	20 W/m
Montert i et avløpsrør	15 W/m
Montert i vannrør (omsluttet av vann)	30 W/m

Husk alltid termostatstyring - føler plassert på/i media. **Merknad:** plastrør kan smelte ved for høy lineær kabeleffekt, og maks. 10 W/m bør anbefales.

Kabelkonstruksjon

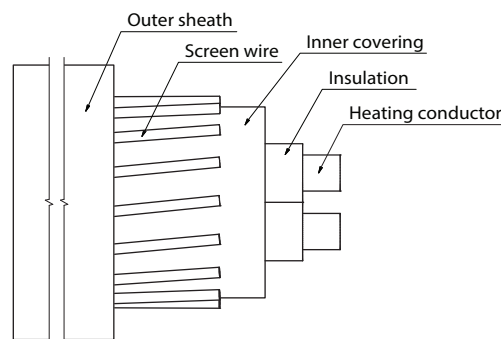

Ohm-verdier og lengder for koblingene 1-11 med forskjellige utganger for 4-leder varmekabel

Kobling 1-10: 1 fase / 2 fasar. Kobling 11: 3-fase (Y-koblingstype). Ved utforming og valg av koblingsmetode må du sørge for at belastningen fordeles så likt som mulig mellom varmelederne.

Tilkobling til én kableside merket "T" - dobbel tilkoblingsende, tilkobling til to kablesider merket "S" - enkle tilkoblingsender.

Koblingsdiagrammer	Rx = 0,027 Ohm/m						Rx = 0,22 Ohm/m						Rx = 2,5 Ohm/m					
	RE Ohm/m	p, W/m	230 V		400 V		RE Ohm/m	230 V		400 V		RE Ohm/m	230 V		400 V			
			L, m	P, W*	L, m	P, W*		p, W/m	L, m	P, W*	L, m		P, W*	p, W/m	L, m	P, W*	L, m	P, W*
1 T 	0,108	30	128	3833	222	6667	0,88	30	45	1343	78	2335	10	30	13,3	398	23,1	693
		20	156	3130	272	5443		20	55	1096	95	1907		20	16,3	325	28,3	566
		15	181	2711	314	4714		15	63	950	110	1651		15	18,8	282	32,7	490
		10	221	2213	385	3849		10	78	775	135	1348		10	23,0	230	40,0	400
2 S 	0,081	30	148	4426	257	7698	0,66	30	52	1551	90	2697	7,5	30	15,3	460	26,7	800
		20	181	3614	314	6285		20	63	1266	110	2202		20	18,8	376	32,7	653
		15	209	3130	363	5443		15	73	1096	127	1907		15	21,7	325	37,7	566
		10	256	2556	444	4444		10	90	895	156	1557		10	26,6	266	46,2	462
3 S 	0,0675	30	162	4849	281	8433	0,55	30	57	1699	98	2954	6,25	30	16,8	504	29,2	876
		20	198	3959	344	6885		20	69	1387	121	2412		20	20,6	411	35,8	716
		15	229	3429	398	5963		15	80	1201	139	2089		15	23,8	356	41,3	620
		10	280	2799	487	4869		10	98	981	171	1706		10	29,1	291	50,6	506
4 T 	0,054	30	181	5421	314	9428	0,44	30	63	1899	110	3303	5	30	18,8	563	32,7	980
		20	221	4426	385	7698		20	78	1551	135	2697		20	23,0	460	40,0	800
		15	256	3833	444	6667		15	90	1343	156	2335		15	26,6	398	46,2	693
		10	313	3130	544	5443		10	110	1096	191	1907		10	32,5	325	56,6	566
5 T 	0,0405	30	209	6260	363	10887	0,33	30	73	2193	127	3814	3,75	30	21,7	651	37,7	1131
		20	256	5111	444	8889		20	90	1791	156	3114		20	26,6	531	46,2	924
		15	295	4426	513	7698		15	103	1551	180	2697		15	30,7	460	53,3	800
		10	361	3614	629	6285		10	127	1266	220	2202		10	37,6	376	65,3	653
6 T 	0,036	30	221	6640	385	11547	0,2933	30	78	2326	135	4045	3,333	30	23,0	690	40,0	1200
		20	271	5421	471	9428		20	95	1899	165	3303		20	28,2	563	49,0	980
		15	313	4695	544	8165		15	110	1645	191	2860		15	32,5	488	56,6	849
		10	383	3833	667	6667		10	134	1343	234	2335		10	39,8	398	69,3	693
7 T 	0,027	30	256	7667	444	13333	0,22	30	90	2686	156	4671	2,5	30	26,6	797	46,2	1386
		20	313	6260	544	10887		20	110	2193	191	3814		20	32,5	651	56,6	1131
		15	361	5421	629	9428		15	127	1899	220	3303		15	37,6	563	65,3	980
		10	443	4426	770	7698		10	155	1551	270	2697		10	46,0	460	80,0	800

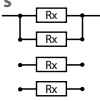
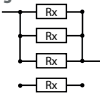
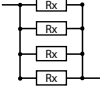
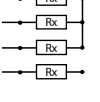
Koblingsdiagrammer	Rx = 0,027 Ohm/m						Rx = 0,22 Ohm/m						Rx = 2,5 Ohm/m					
	R _E Ohm/m	p, W/m	230 V		400 V		R _E Ohm/m	230 V		400 V		R _E Ohm/m	230 V		400 V			
			L, m	P, W*	L, m	P, W*		p, W/m	L, m	P, W*	L, m		P, W*	p, W/m	L, m	P, W*	L, m	P, W*
8 S 	0,0135	30	361	10842	629	18856	0,11	30	127	3798	220	6606	1,25	30	38	1127	65	1960
		20	443	8853	770	15396		20	155	3101	270	5394		20	46	920	80	1600
		15	511	7667	889	13333		15	179	2686	311	4671		15	53	797	92	1386
		10	626	6260	1089	10887		10	219	2193	381	3814		10	65	651	113	1131
9 S 	0,009	30	443	13279	770	23094	0,0733	30	155	4652	270	8090	0,8333	30	46	1380	80	2400
		20	542	10842	943	18856		20	190	3798	330	6606		20	56	1127	98	1960
		15	626	9390	1089	16330		15	219	3289	381	5721		15	65	976	113	1697
		10	767	7667	1333	13333		10	269	2686	467	4671		10	80	797	139	1386
10 S 	0,00675	30	511	15333	889	26667	0,055	30	179	5372	311	9342	0,625	30	53	1593	92	2771
		20	626	12520	1089	21773		20	219	4386	381	7628		20	65	1301	113	2263
		15	723	10842	1257	18856		15	253	3798	440	6606		15	75	1127	131	1960
		10	885	8853	1540	15396		10	310	3101	539	5394		10	92	920	160	1600
11 TY 	3x0,027 (0,009) Y-type	30	256	7667	444	13333	3x0,027 (0,009) Y-type	30	90	2686	156	4671	3x0,027 (0,009) Y-type	30	26,6	797	46,2	1386
		20	313	6260	544	10887		20	110	2193	191	3814		20	32,5	651	56,6	1131
		15	361	5421	629	9428		15	127	1899	220	3303		15	37,6	563	65,3	980
		10	443	4426	770	7698		10	155	1551	270	2697		10	46,0	460	80,0	800

***Merknad:** Noen kabler har svært høy effekt, og riktig størrelse på strømledningen bør velges i henhold til lokale normer og forskrifter. Normalt er det ikke tillatt med mer enn 10 A for en 1,5 mm² kuldeledning, 16 A for en 2,5 mm² kuldeledning.

DEVIreg™ Smart

DEVI 
by Danfoss

Make it easy,
make it DEVI

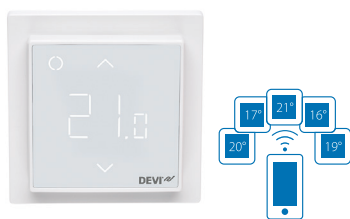

DEVIreg™ Smart t er en brukervennlig, programmerbar termostat med tidsstyring som kobles til Wi-Fi. Med DEVIsmart™ appen kan man styre varmen fra hvor som helst. Termostaten brukes primært til styring av elektriske gulvvarme. Den spesialutviklede todeltede konstruksjonen gjør at den passer til et bredt utvalg av rammer og gulvfølere.

Installasjonen av DEVIreg™ Smart skjer raskt og intuitivt ved hjelp av instruksjonene i appen. Den har "åpent vindu" funksjon og et optimalisert energispareprogram. Start/slutt kontroll sikrer ønsket temperatur til rett tid og derved reduseres varmekostnadene.

Fordelene med DEVI:

- Wi-Fi-tilkobling
- Kan fjernstyres via DEVIsmart™-appen
- En enkelt DEVIreg™ Smart termostat kan kobles sammen med opptil 10 mobile enheter som bruker DEVIsmart™ App
- En termostat kan kommunisere med to mobile enheter samtidig
- Adaptiv PWM-funksjon
- Passer i de fleste kjente ramme-systemer
- Kompatibel med mange NTC følere

Standarder:

- EN/IEC 60730-1 (generelt)
- EN/IEC 60730-2-9 (termostat)
- EN 300 328 (Wi-Fi)

Samsvarssymboler:



Type	Verdi
Driftsspenning	220 V- 240 V~ 50/60 Hz
Strømforbruk i standby	maks. 0,40 W
Relé: Resistiv belastning Induktiv belastning	16A / 3680 W @ 230 V 1A (Cos Φ = 0,3)
Føler	NTC 15 kΩ @ 25 °C, 3 m. (standard), NTC 6,8 kΩ @ 25 °C, NTC 10 kΩ @ 25 °C, NTC 12 kΩ @ 25 °C, NTC 33 kΩ @ 25 °C, NTC 47 kΩ @ 25 °C
Reguleringstype	PWM - pulsbreddemodulasjon
Omgivelsestemperatur	0 °C til 30 °C
Frostbeskyttelse	5 °C til 9 °C (standard 5 °C)
Temperaturområde	5 °C til 35 °C (romtemperatur) 5 °C til 35 °C (45 °C med utbrudd) (gulv)
Lagringstemperatur	-25 °C til 60 °C, 90 % RH ikke-kondenserende
Ledertversnitt for tilkoblingsklemme	Maks: 1 x 4 mm ² eller 2 x 2,5 mm ²
Testtemperatur for kuletrykk	75 °C
Forurensningsgrad	2 (husholdningsbruk)
Regulatorstype	1 B
Programvareklasse	A
Forventet bruk av Wi-Fi-data	125 kByte / 24 timer, 3,9 Mb / måned
IP-klasse	21
Beskyttelsesklasse	Klasse II - 
Batteritype eller navn	Myntbatteri Mangan-litium
Mål (H/B/D)	85 mm x 85 mm x 20-24 mm (dybde i vegg: 22 mm)
Vekt	127 g
DEVIsmart™ App	1 app kan styre opptil 40 termostater 10 apper kan kobles til 1 termostat 2 apper kan styre én termostat samtidig

Typer DEVIreg™ Smart

Artikkelnr.	Produktnavn	Type	EAN-nr.	Elnummer
140F1140	DEVIreg™ Smart - Polarhvit	RAL 9016	5703466239629	54 026 40
140F1141	DEVIreg™ Smart - Hvit	RAL 9010	5703466239636	54 026 42
140F1142	DEVIreg™ Smart - Elfenben	RAL 1013	5703466239643	54 026 43
140F1143	DEVIreg™ Smart - Sort	RAL 9005	5703466239650	54 026 41
140F1067	Ramme for DEVIreg™ Touch - Hvit	RAL 9010	5703466221983	



Prøv deg frem!
Last ned
DEVIsmart™ App

Koblingskjema

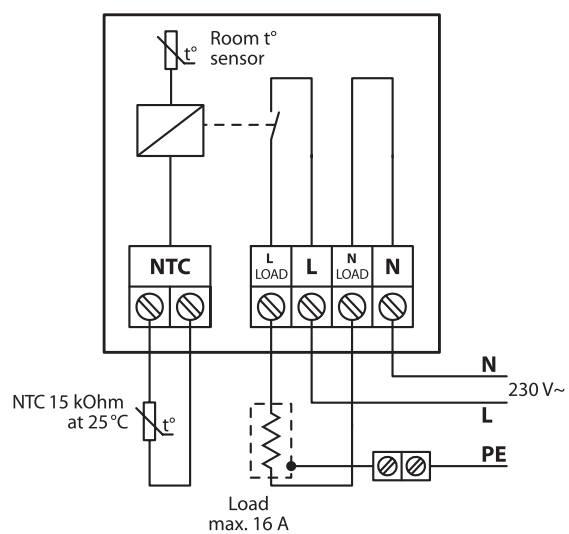

Hvit

Polarhvit

Elfenben

Sort



DEVIreg™ Touch

DEVI 
by Danfoss

Make it easy,
make it DEVI



DEVIreg™ Touch er en intuitiv programmerbar termostat med tidsstyring som brukes til styring av elektrisk gulvvarme. Termostaten er kun beregnet for fastinstallasjon og på grunn av den spesialdesignede 2-delte konstruksjonen passer den til et bredt utvalg av rammer og følere.

DEVIreg™ Touch termostaten skjer raskt og intuitivt ved hjelp av den innebygde veiviseren. Den har energispareprogram - inkludert en optimal start/slutt kontroll som gir ønsket temperatur til riktig tid og derved reduserer varmekostnadene.

Fordelene med DEVI:

- Stor 2" berøringsskjerm
- Innebygd installasjonsveiledning
- Enkle og intuitive funksjoner
- Adaptiv PWM-funksjon
- Passer i de fleste rammesystemer
- Kompatibel med NTC-gulvfølere fra andre produsenter
- Valgfritt kodeoppsett
- Enkel feilsøking

Standarder:

- EN/IEC 60730-1 (generelt)
- EN/IEC 60730-2-9 (termostat)

Samsvarssymboler:



Type	Verdi
Driftsspenning	220 V- 240V~ 50/60 Hz
Strømforsbruk i standby	maks. 0.40 W
Relé: Resistiv belastning Induktiv belastning	16A / 3680W @ 230V Cos Φ = 0,3 maks. 1A
Føler	NTC 15 kΩ @ 25 °C, 3 m. (standard), NTC 10 kΩ @ 25 °C, NTC 6,8 kΩ @ 25 °C, NTC 33 kΩ @ 25 °C, NTC 12 kΩ @ 25 °C, NTC 47 kΩ @ 25 °C
Regulering	PWM - pulsbreddemodulasjon
Omgivelsestemperatur	0 °C til 30 °C
Frostbeskyttelse	5 °C til 9 °C (standard 5 °C)
Temperaturområde	5 °C til 35 °C (romtemperatur) 5 °C til 35 °C (45 °C med utkobling) (gulv)
Lagringstemperatur	-25 °C til 60 °C, 90 % RH ikke-kondenserende
Ledertversnitt for tilkoblingsklemme	Maks: 1 x 4 mm ² eller 2 x 2,5 mm ²
Testtemperatur for kuletrykk	75 °C
Forurensningsgrad	2 (husholdningsbruk)
Regulator type	1 B
Programvareklasse	A
IP-klasse	21
Batteritype eller navn	Myntbatteri Mangan-litium
Beskyttelsesklasse	Klasse II - 
Mål (H/B/D)	85 mm x 85 mm x 20-24 mm (dybde i vegg: 22 mm)
Vekt	115 g

Typer: DEVIreg™ Touch

Artikkelnr.	Produkt navn	Type	Språk	EAN-nr.	Elnummer
140F1065	DEVIreg™ Touch - Ren hvit	Rammeløs RAL 9010	1	5703466215142	54 026 67
140F1064	DEVIreg™ Touch - Ren hvit	Med designramme RAL 9010	1	5703466215135	54 026 66
140F1068	DEVIreg™ Touch - Ren hvit	Med designramme RAL 9010	2	5703466225592	
140F1071	DEVIreg™ Touch - Polarhvitt	Med designramme RAL 9016	1	5703466225615	54 026 69
140F1069	DEVIreg™ Touch - svart	Med designramme RAL 9005	1	5703466225608	54 026 68
140F1078	DEVIreg™ Touch - Elfenben	Med designramme RAL 1013	1	5703466235492	
140F1067	Ramme for DEVIreg™ Touch - Ren hvit	Med designramme RAL 9010		5703466221983	

1 - Inneholder språk: Bulgarsk, dansk, engelsk, estisk, finsk, fransk, fransk, latvisk, litauisk, norsk, polsk, rumensk, russisk, slovensk, slovakisk, svensk, ukrainsk, tsjekkisk, tysk.

2 - Inneholder språk: Kinesisk, kroatisk, nederlandsk, engelsk, ungarsk, italiensk, portugisisk, serbisk, spansk, tyrkisk.

Koblingskjema

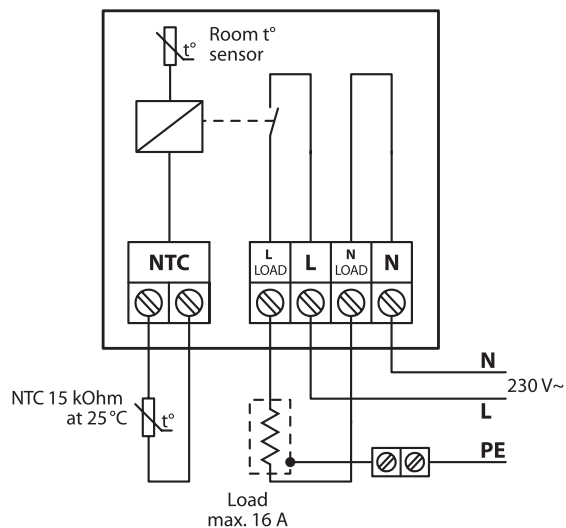

Polarhvit



Svart



Elfenben



Ren hvit



DEVIreg™ Opti

DEVI 
by Danfoss

Make it easy,
make it DEVI



DEVIreg™ Opti er en elektronisk termostat med programmerbart tidsur, designet for å oppfylle Eco-designdirektivet. Termostaten brukes primært til styring av elektriske gulvvarme. Termostaten er kun beregnet for fast installasjon og har integrert ramme.

DEVIreg™ Opti er rask å sette opp og enkel å betjene ved hjelp av knappene som er plassert under skjermen. Den har en funksjon for deteksjon av åpne vinduer og et energisparende reguleringsprogram.

Fordelene med DEVI:

- Oppfyller kravene i økodesigndirektivet
- Deteksjon og indikasjon av åpent vindu
- PWM-reguleringsfunksjon
- Ukentlig timer
- Lavt standby-forbruk
- Alltid på, synlig gjeldende romtemperatur
- Lagrer brukerinnstillinger i opptil 60 dager

Overholdelse av standarder:

- EN/IEC 60730-1 (generelt)
- EN/IEC 60730-2-9 (termostat)

Symboler for samsvar:



Type	Verdi
Driftsspenning	220 - 240 V, 50/60 Hz
Strømforsbruk i standby-modus	< 0,5 W
Resistiv belastning	13A / 2990W @ 230V
Induktiv belastning	1A (Cos Φ = 0,3)
Følerenhet	NTC 15 kΩ @ 25 °C, 3 m.
Regulering	PWM - pulsbreddemodulasjon
Omgivelsestemperatur	0 °C til 35 °C
Frostbeskyttelse	5 °C til 9 °C (standard 5 °C)
Temperaturområde	5 °C til 35 °C (romtemperatur) 5 °C til 35 °C (45 °C med utkobling) (gulv)
Lagringstemperatur	-25 °C til 60 °C, 90 % RH ikke-kondenserende
Kabelspesifikasjon for kontaktterminaler	Maks: 1 x 4 mm ² eller 2 x 2,5 mm ²
Testtemperatur for kuletrykk	75 °C
Forurensningsgrad	2 (husholdningsbruk)
Type kontroller	1 B
Programvareklasse	A
IP-klasse	21
Beskyttelsesklasse	Klasse II - 
Batteritype eller navn	Myntbatteri Mangan-litium
Dimensjoner (H/B/D)	85 mm x 85 mm x 44 mm (dybde i vegg: 24 mm)
Vekt	138 g

Typer: DEVIreg™ Opti

Artikkelnr.	Produkt navn	Type	EAN-nr.	Elnummer
140F1055	DEVIreg™ Opti - Ren hvit	RAL 9010	5703466243152	54 026 79

Tilbehør

Artikkelnr.	Produktnavn	Type	EAN-nr.
140F1091	Føler 3 m, 15 kOhm	Trådføler, 2x0,75 mm ² , NTC 15 kOhm ved 25 °C, Ø5x18 mm, svart (TPV), IP 67	5703466209301
140F1098	Temperatursensor 10 m NTC 15 kOhm		5703466210734
19121445	Følerkabel 40 m, 15 kOhm		5703466115015

Tilkoblingskjema

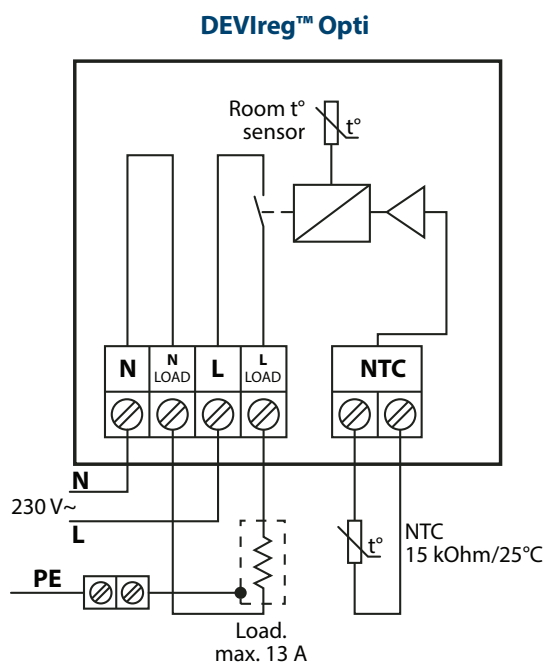

DEVIreg™ Basic

DEVI 
by Danfoss

Make it easy,
make it DEVI

Product
is covered
by **EPD***



DEVIreg™ Basic er en programmerbar termostat med tidsstyring. Termostaten

brukes til styring av gulvtemperatur, i samsvar med økodesign, i gulv med elektrisk gulvvarme. Termostaten er kun beregnet for fast installasjon. Den passer inn i et bredt utvalg av rammer (55 mm x 55 mm) på grunn av den spesialdesignede 2-delte konstruksjonen. Termostaten har et hjul for manuell temperaturinnstilling, funksjonsaktivering og styring.

DEVIreg™ Basic er rask og intuitiv å konfigurere ved hjelp av veiviseren i appen. Den har et energispareprogram – som inkluderer en forvarmefunksjon som sikrer ønsket temperatur, til riktig tid, dermed reduseres varmekostnadene betydelig.

Fordelene med DEVI:

- Økodesign i samsvar med Lot 20
- Enkel å ta i bruk
- Bluetooth-termostat
- Oppsettveiviser i appen
- Passer i 55x55-rammer
- 7 dager, 3 perioder programmerbare
- Følerfeilovervåking
- Adaptiv PWM-kontroll
- Forvarmefunksjon
- Flerspråklig app
- Lys gjennom indikatorer
- Rask byttesystem
- Testet best i klassen design

Standard samsvar:

Direktiv for radioutstyr

- LVD 60730-1, -2-7 og -2-9
- EMC EN 301 489 -1 og -17
- RF EN 300328

Samsvarssymboler:



Type	Verdi
Driftsspennning	220 - 240 V, 50/60 Hz
Strømforbruk i standby, maks	0,2 W
Relé: Resistiv belastning Induktiv belastning	16 A / 3680 W @ 230 V Cos Φ = 0,3 maks. 1 A
Kompatible følere	NTC 15 kΩ @ 25 °C, 3 m. (standard)
Regulering	PWM - pulsbreddemodulasjon
Frostsikring	4 °C - 14 °C (standard 5 °C)
Temperaturområde	5 °C til 35 °C (45 °C med utkobling) (gulv)
Ledertversnitt for tilkoblingsklemme	Maks: 1 x 4 mm ² eller 2 x 2,5 mm ²
Test av kuletrykk	75 °C
Forurensningsgrad	2 (husholdningsbruk)
Programvareklasse	A
Regulatorstype	1 B
Lagringstemperatur og forhold	-25 °C til 60 °C, 90 % RH ikke-kondenserende
Driftstemperaturer og forhold	0 °C til 35 °C, 90 % RH, ikke-kondenserende
IP-klasse	21
Kapslingsgrad	Klasse II - 
Immunitet mot spenningsstøt	Overspenningskategori III
Batteritype eller navn	Myntbatteri Mangan-litium
Mål (H/B/D):	85 mm x 85 mm x 20-24 mm (dybde i vegg: 22 mm)
Vekt, netto	194 g

Typer: DEVIreg™ Basic

Artikkelnr.	Produkt navn	Type	EAN-nr.	Elnummer
140F1160	DEVIreg™ Basic	DEVIreg™ Basic - økodesign programmerbar termostat med NTC 15 kΩ @ 25°C, 3 m føler i boks	5703466250372	



App:

Tilbehør

Artikkel-nr.	Produktnavn	Type	EAN-nr.
140F1091	Føler 3 m, 15 kOhm, Santoprene	Gulvføler, 2x0,75 mm ² , NTC 15 kOhm ved 25 °C, Ø5x18 mm, svart Santoprene (TPV), IP 67	5703466209301
140F1098	Temperatursensor 10 m NTC 15 kOhm Santoprene		5703466210734
19121445	Følerkabel 40 m, 15 kOhm, Santoprene		5703466115015

Koblingskjema

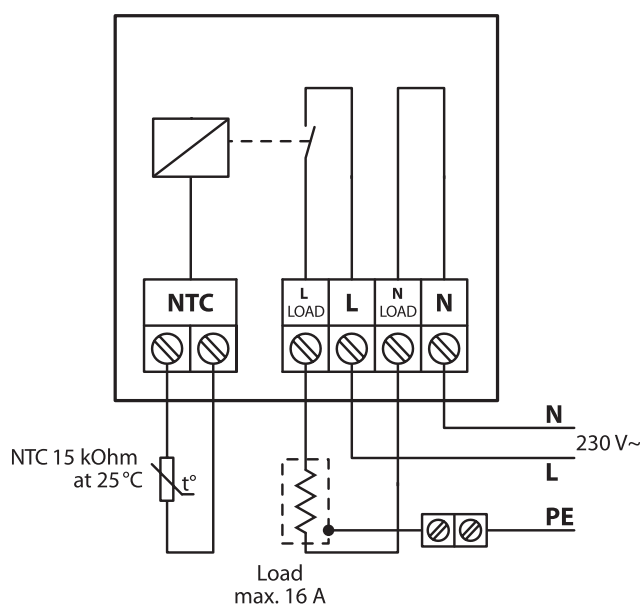

DEVireg™ Basic Polarhvit

Product is covered by **EPD***



DEVireg™ Basic Polarhvit er en programmerbar termostat med

tidsstyring. Termostaten brukes til styring av gulvtemperatur, i samsvar med økodesignforordningen, i gulv med elektrisk gulvvarme. Termostaten er kun beregnet for fast installasjon. Takket være den spesialdesignede todelte konstruksjonen passer den til et bredt utvalg av rammer i størrelsen 55 mm x 55 mm. Termostaten har et dreiehjul for manuell

temperaturinnstilling, funksjonsaktivering og styring.

DEVireg™ Basic Polarhvit er rask og intuitiv å sette opp ved hjelp av veiviseren i DEVI Control appen. Den har et energispareprogram – som inkluderer en forvarmefunksjon som sikrer ønsket temperatur, til riktig tid, dermed reduseres varmekostnadene betydelig.

Fordeler:

- Økodesign i samsvar med Lot 20
- Enkel å ta i bruk
- Bluetooth-termostat
- Veiviser for oppsett i DEVI Control app
- Passer i 55x55-rammer
- 7 dager, 3 perioder programmerbare
- Følerfeilovervåking
- Adaptiv PWM-kontroll
- Forvarmefunksjon
- Flerspråklig app
- Lys gjennom indikatorer
- System for rask utskifting
- Testet best i klassen design

Standard samsvar:

Økodesignklasse:

- TW (f4)

Direktiv for radioutstyr

- LVD 60730-1, -2-7 og -2-9
- EMC EN 301 489 -1 og -17
- RF EN 300328

Samsvarssymboler:



Type	Verdi
Driftsspenning	220 - 240 V, 50/60 Hz
Strømforbruk i standby, maks	0,2 W
Relé: Resistiv belastning Induktiv belastning	16 A / 3680 W @ 230 V Cos Φ = 0,3 maks. 1 A
Kompatible sensorer	NTC 15 kΩ @ 25 °C, 3 m. (standard)
Reguleringstype	PWM - pulsbreddemodulasjon
Frostsikring	4 °C - 14 °C (standard 5 °C)
Temperaturområde	5 °C til 35 °C (45 °C med utkobling) (gulv)
Ledertversnitt for tilkoblingsklemme	Maks: 1 x 4 mm ² eller 2 x 2,5 mm ²
Test av kuletrykk	75 °C
Forurensningsgrad	2 (husholdningsbruk)
Programvareklasse	A
Regulatorstype	1 B
Lagringstemperatur og -forhold	-25 °C til 60 °C, 90 % RH ikke-kondenserende
Driftstemperaturer og forhold	0 °C til 35 °C, 90 % RH, ikke-kondenserende
IP-klasse	21
Kapslingsgrad	Klasse II - 
Immunitet mot spenningsstøt	Overspenningskategori III
Overføringsfrekvens (GHz)	2.400 – 2,4835 GHz
Overføringseffekt (dBm)	<10 dBm
Farge	RAL9016 Polarhvit
Mål (H/B/D):	85 mm x 85 mm x 20-24 mm (dybde i vegg: 22 mm)
Vekt, netto	194 g

Typene: DEVireg™ Basic Polar hvit

Artikkelnr.	Produktnavn	Type	GTIN-nummer	Elnummer
140F1164	DEVireg™ Basic Polarhvit	DEVireg™ Basic - økodesign programmerbar termostat med NTC 15 kΩ @ 25°C, 3 m føler i boks	570346625213	5412703

App:



Tilkoblingskjema

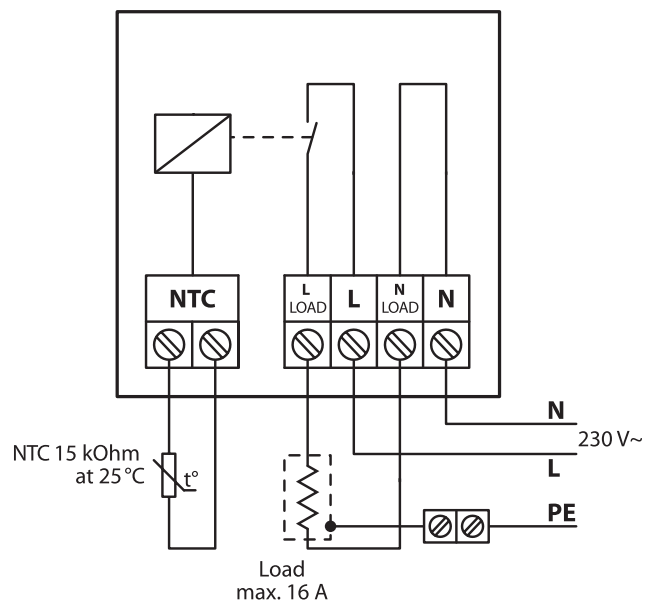

DEVIreg™ Room

DEVI 
by Danfoss

Make it easy,
make it DEVI

Product
is covered
by **EPD***



DEVIreg™ Room er en programmerbar termostat med tidsstyring for kombinert rom eller gulvtemperaturstyring, i samsvar med økodesign, brukt til styring av elektrisk gulvvarme i henhold til romtemperaturen. Termostaten er kun beregnet for fast installasjon. Den passer inn i et bredt utvalg av rammer (55 mm x 55 mm) på grunn av den spesialdesignede 2-delte konstruksjonen.

Termostaten har et hjul for manuell temperaturinnstilling, funksjonsaktivering og styring.

DEVIreg™ Room er rask og intuitiv å sette opp ved hjelp av veiviseren i appen. Den har et energispareprogram - som inkluderer en forvarmefunksjon som sikrer ønsket temperatur, til riktig tid, dermed reduseres varmekostnadene betydelig.

Fordelene med DEVI:

- Økodesign i samsvar med Lot 20
- Enkel å ta i bruk
- Bluetooth-termostat
- Oppsettveiviser i appen
- Passer til et omfattende utvalg av rammer
- Kompatibel med 7 sensortyper
- Følerfeilovervåking
- Adaptiv PWM-kontroll
- Forvarming
- Flerspråklig app
- Lys gjennom indikatorer
- Rask byttesystem
- Flere kontrollmoduser
- Testet best i klassen design

Standard samsvar:

Direktiv for radioutstyr

- LVD 60730-1, -2-7 og -2-9
- EMC EN 301 489 -1 og -17
- RF EN 300328

Samsvarssymboler:



Type	Verdi
Driftsspenning	220 V- 240V~ 50/60 Hz
Strømforbruk i standby, maks	0,2 W
Relé: Resistiv belastning Induktiv belastning	16A / 3680W @ 230V Cos Φ = 0,3 maks. 1A
Kompatible følere	NTC 15 kΩ @ 25 °C, 3 m. (standard), NTC 2 kΩ @ 25 °C NTC 6,8 kΩ @ 25 °C, NTC 10 kΩ @ 25 °C, NTC 12 kΩ @ 25 °C, NTC 33 kΩ @ 25 °C, NTC 47 kΩ @ 25 °C
Reguleringstype	PWM - pulsbreddemodulasjon
Frostsikring	4 °C - 14 °C (standard 5 °C)
Temperaturområde	15 °C til 35 °C (rom) 5 °C til 35 °C (45 °C med utkobling) (gulv)
Ledertversnitt for tilkoblingsklemme	Maks: 1 x 4 mm ² eller 2 x 2,5 mm ²
Test av kuletrykk	75 °C
Forurensningsgrad	2 (husholdningsbruk)
Programvareklasse	A
Regulatorstype	1 B
Lagringstemperatur og forhold	-25 °C til 60 °C, 90 % RH ikke-kondenserende
Driftstemperaturer og forhold	0 °C til 35 °C, 90 % RH, ikke-kondenserende
IP-klasse	21
Kapslingsgrad	Klasse II - 
Immunitet mot spenningsstøt	Overspenningskategori III
Batteritype eller navn	Myntbatteri Mangan-litium
Mål (H/B/D):	85 mm x 85 mm x 20-24 mm (dybde i vegg: 22 mm)
Vekt, netto	204 g
Batteriets reservertid, min.	1 time

Typen DEVIreg™ Room

Artikkelnr.	Produktnavn	Type	EAN-nr.	Elnummer
140F1161	DEVIreg™ Room	Økodesign prog. romtermostat med NTC 15 kΩ @ 25°C, 3 m føler i boks	5703466250389	



App:

Tilbehør

Artikkel-nr.	Produktnavn	Type	EAN-nr.
140F1091	Føler 3 m, 15 kOhm, Santoprene	Trådføler, 2x0,75 mm ² , NTC 15 kOhm ved 25 °C, Ø5x18 mm, svart Santoprene (TPV), IP 67	5703466209301
140F1098	Temperatursensor 10 m NTC 15 kOhm Santoprene		5703466210734
19121445	Følerkabel 40 m, 15 kOhm, Santoprene		5703466115015

Koblingskjema

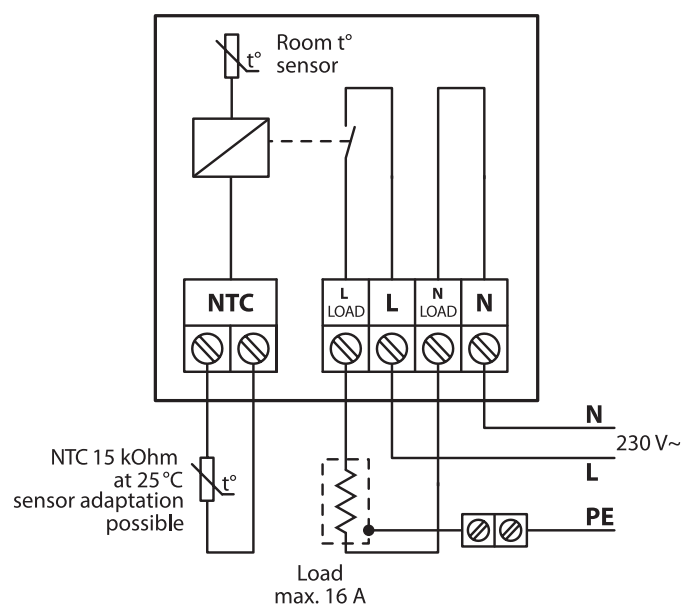

DEVIreg™ Room Polarhvit

Product
is covered
by **EPD***



DEVIreg™ Room Polar hvit er en programmerbar termostat med tidsstyring for kombinert romeller

gulvtemperaturstyring, i samsvar med økodesign, brukt til styring av elektrisk gulvvarme i henhold til romtemperaturen. Termostaten er kun beregnet for fast installasjon. Den passer inn i et bredt utvalg av rammer (55 mm x 55 mm) på grunn av den spesialdesignede 2-delte konstruksjonen. Termostaten har et hjul for manuell temperaturinnstilling, funksjonsaktivering og styring.

DEVIreg™ Room Polar white er rask og intuitiv å sette opp ved hjelp av veiviseren i appen. Den har et energisparingsprogram – inkludert en optimal forvarming som sikrer ønsket temperatur, med et bredt utvalg av gulvfølere, til riktig tid, og dermed reduserer oppvarmingskostnadene betydelig.

Fordelene med DEVI:

- Økodesign i samsvar med Lot 20
- Enkel å ta i bruk
- Bluetooth-termostat
- Veiviser for oppsett i app
- Passer til et omfattende utvalg av rammer
- Kompatibel med 7 sensortyper
- Følerfeilovervåking
- Adaptiv PWM-kontroll
- Forvarming
- Flerspråklig app
- Lys gjennom indikatorer
- System for rask utskifting
- Flere kontrollmoduser
- Testet best i klassen design

Standard samsvar:

Økodesignklasse:

- TW (f4)

Direktiv for radioutstyr

- LVD 60730-1, -2-7 og -2-9
- EMC EN 301 489 -1 og -17
- RF EN 300328

Samsvarssymboler:



Type	Verdi
Driftsspenning	220 V- 240V~ 50/60 Hz
Strømforbruk i standby, maks	0,2 W
Relé: Resistiv belastning Induktiv belastning	16A / 3680W @ 230V Cos Φ = 0,3 maks. 1A
Kompatible sensorer	NTC 15 kΩ @ 25 °C, 3 m. (standard), NTC 2 kΩ @ 25 °C NTC 6,8 kΩ @ 25 °C, NTC 10 kΩ @ 25 °C, NTC 12 kΩ @ 25 °C, NTC 33 kΩ @ 25 °C, NTC 47 kΩ @ 25 °C
Reguleringstype	PWM - pulsbreddemodulasjon
Frostsikring	4 °C - 14 °C (standard 5 °C)
Temperaturområde	15 °C til 35 °C (rom) 5 °C til 35 °C (45 °C med utkobling) (gulv)
Ledertversnitt for tilkoblingsklemme	Maks: 1 x 4 mm ² eller 2 x 2,5 mm ²
Test av kuletrykk	75 °C
Forurensningsgrad	2 (husholdningsbruk)
Programvareklasse	A
Regulatorstype	1 B
Lagringstemperatur og -forhold	-25 °C til 60 °C, 90 % RH ikke-kondenserende
Driftstemperaturer og forhold	0 °C til 35 °C, 90 % RH, ikke-kondenserende
IP-klasse	21
Kapslingsgrad	Klasse II - 
Immunitet mot spenningsstøt	Overspenningskategori III
Overføringsfrekvens (GHz)	2.400 – 2,4835 GHz
Overføringseffekt (dBm)	<10 dBm
Farge	RAL9016 Polarhvit
Batteritype eller navn	Mangan-litium eller superkondensator
Mål (H/B/D):	85 mm x 85 mm x 20-24 mm (dybde i vegg: 22 mm)
Vekt, netto	204 g
Batteriets reservertid, min.	1 time

Typer: DEVIreg™ Room Polarhvit

Artikkelnr.	Produkt navn	Type	GTIN-nummer	Elnummer
140F1165	DEVIreg™ Room Polarhvit	Økodesign prog. romtermostat med NTC 15 kΩ @ 25°C, 3 m føler i boks	5703466252147	



Tilbehør

Artikkelnr.	Produkt navn	Type	EAN-nr.
140F1091	Føler 3 m, 15 kOhm, Santoprene	Trådføler, 2x0,75 mm ² , NTC 15 kOhm ved 25 °C, Ø5x18 mm, svart Santoprene (TPV), IP 67	5703466209301
140F1098	Temperatursensor 10 m NTC 15 kOhm Santoprene		5703466210734
19121445	Følerkabel 40 m, 15 kOhm, Santoprene		5703466115015

Tilkoblingskjema

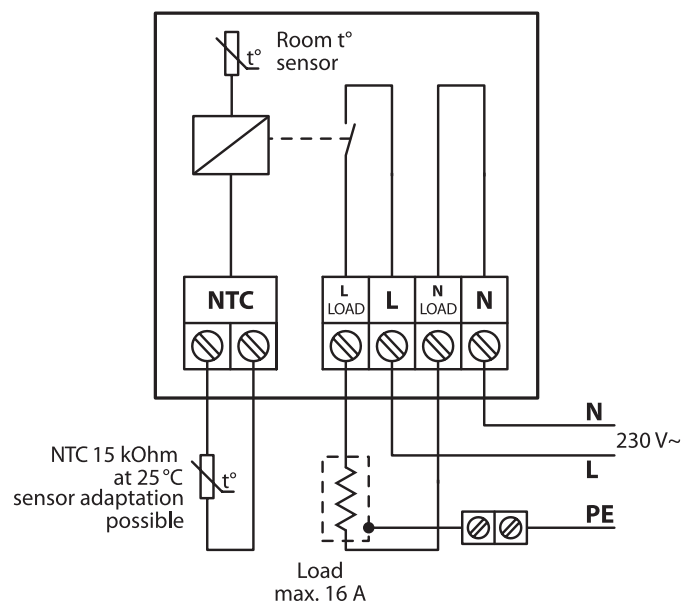

DEVIreg™ 530/531/532



DEVI 
by Danfoss

Make it easy,
make it DEVI



DEVIreg™ 530/531/532 er en serie enkle elektroniske termostater med 2-polet bryter og for innfelt montering. Termostatene brukes til å styre innendørs gulvvarmesystemer.

DEVIreg™ 530 er en 15 A-termostat med trådføler (gulvføler) som brukes

til å styre komfortgulvvarmesystemer. Termostaten har en ratt for justering av temperaturinnstillingen med en numerisk skala fra  til 6 (dvs. fra 5 °C til 45 °C, og hvert trinn tilsvarer ca. 8 °C). **DEVIreg™ 531** er en 15 A-termostat med innebygd luftføler (romføler), som brukes til å styre direkte gulvvarmesystemer. Den har en ratt for justering av temperaturinnstillingen med en gradskala fra  til 35 °C (dvs. fra 5 °C til 35 °C). **DEVIreg™ 532** er en 15 A-termostat med en innebygd luftføler (romføler) for å regulere romtemperaturen og en ekstra gulvføler (trådføler) for å begrense

den maksimale gulvtemperaturen. Termostaten brukes til å styre direkteoppvarming via gulvsystemer med begrensning av maksimal gulvtemperatur i tregulv og andre varmfølsomme gulv. Den har en ratt for justering av romtemperaturen, med en gradskala fra  til 35 °C (dvs. fra 5 °C til 35 °C). Maksimal gulvtemperatur justeres ved hjelp av et potensiometer plassert under frontdekselet (standard 35 °C).

Fordelene med DEVI:



- 2-polet sikkerhetsbryter
- Lavt standby-forbruk
- Overvåking av sensorfeil
- LED-indikasjon for feil
- Frostbeskyttelse

Overholdelse av standarder:

- EN/IEC 60730-1 (generelt)
- EN/IEC 60730-2-9 (termostat)

Symboler for samsvar:



Type	Verdi
Driftsspennning	220 - 240 V, 50/60 Hz
Strømforbruk i standby-modus	Maks. 0,25 W
Resistiv belastning: DEVIreg™ 530/531/532	Maks. 15 A (3450 W) ved 230 V
Induktiv belastning	Maks. 1 A, cos φ = 0,3
Hysterese	± 0,4 °C
Følerenhet	NTC 15 kOhm ved 25 °C
Omgivelsestemperatur	-10 °C til +30 °C
Frostbeskyttelse	5 °C - 
Kabelspesifikasjon for kontaktterminaler	Maks: 1 x 4 mm ² eller 2 x 2,5 mm ²
Testtemperatur for kuletrykk	75 °C
Forurensningsgrad	2 (husholdningsbruk)
Type kontroller	1 C
Lagringstemperatur	-25 °C til 60 °C, 90 % RH ikke-kondenserende
IP-klasse	IP 31
Beskyttelsesklasse	Klasse II - 
Dimensjoner (H/B/D)	85 x 85 x 36 mm
Vekt	90 g

Type: DEVIreg™ 530/531/532

Artikkelnr.	Produktnavn	Ramme	Temp. rekkevidde	Sensortype	Merking	EAN-nr.	Elnummer
140F1030	DEVIreg™ 530	ELKO	5-45 °C	Trådføler, 3 m, NTC 15 kOhm ved 25 °C	D530	5703466208991	54 026 60
140F1031	DEVIreg™ 530	ELJO	5-45 °C	Trådføler, 3 m, NTC 15 kOhm ved 25 °C	D530	5703466209004	
140F1032	DEVIreg™ 530	JUSSI	5-45 °C	Trådføler, 3 m, NTC 15 kOhm ved 25 °C	D530	5703466209011	
140F1034	DEVIreg™ 531	ELKO	5-35 °C	Innebygd romføler	D531	5703466209035	54 026 61
140F1036	DEVIreg™ 531	JUSSI	5-35 °C	Innebygd romføler	D531	5703466209059	
140F1037	DEVIreg™ 532	ELKO	5-35 °C romtemperatur; 20-50 °C gulvtemperaturbegrensning (standard 35 °C)	Innebygd romføler og ledningsføler, (3 m, NTC 15 kOhm ved 25 °C)	D532	5703466209066	54 026 62
140F1039	DEVIreg™ 532	JUSSI	5-35 °C romtemperatur; 20-50 °C gulvtemperaturbegrensning (standard 35 °C)	Innebygd romføler og ledningsføler, (3 m, NTC 15 kOhm ved 25 °C)	D532	5703466209080	

Make it easy,
make it DEVI

Tilkoblingskjema

DEVIreg™ 530

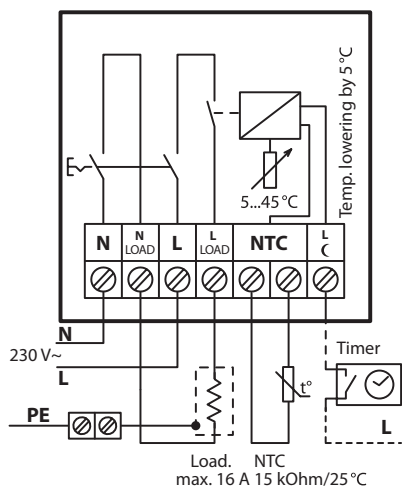

DEVIreg™ 531

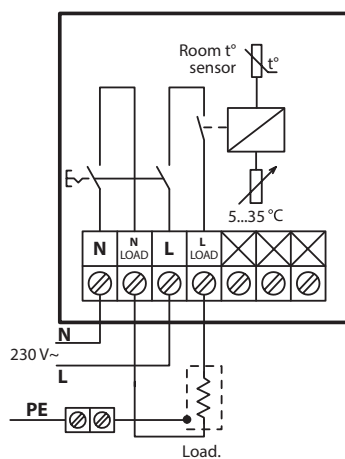

DEVIreg™ 532

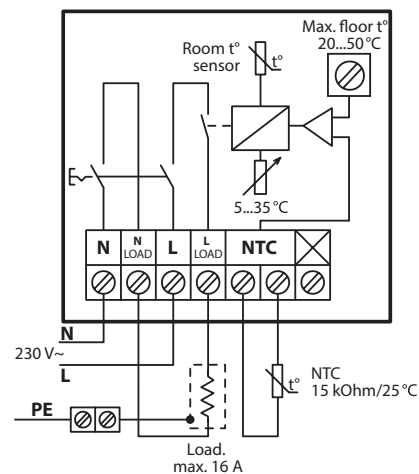

DEVIreg™ Hotwater

DEVI 
by Danfoss

Make it easy,
make it DEVI



DEVIreg™ Hotwater er en elektronisk programmerbar styring med 4 kanaler for DIN-skinne monteringer. Hver kanal kan innstilles individuelt for bibeholdelse av varmtvann med mulighet til å desinfisere manuelt, eller etter en tidsplan. Det kan velges blant 7 forskjelligetemperaturfølere inkludert NTC 15 kOhm ved 25°C. Det er mulig med Building ManagementSystem (BMS) via

Modbus RS485 grensesnitt.

DEVIreg™ Hotwater er utviklet for å gi brukeren et enkelt oppsett for styring av varmtvannssystemet, sammen med muligheten til å desinfisere vannet. Styringen gir mulighet til betjening gjennom opptil 4 kanaler, som hver kan styre et separat rørsystem. Det må anvendes 2 følere for å måle temperaturen for hver kanal.

Fordelene med DEVI:

- 4 uavhengige kanaler
- 2 kontrollmoduser:
- Vedlikehold av varmt vann
- Varmtvannsvedlikehold med desinfeksjon
- brukerdefinerbar nøyaktighet
- Kompatibel med 7 følertyper
- Følerfeilovervåking
- Nøyaktig temperaturkontroll
- Alarmfunksjoner
- Flerspråksmeny
- Grafisk LCD-skjerm
- BMS-kontroll

Standarder:

- Lavspenningsdirektivet 2014/35/EU
- EMC-direktiv 2014/30/EU
- EN/IEC 60730-1 + EN/IEC 60730-2-9

Samsvarssymboler:



Type	Verdi
Driftsspennning	110/230 V AC, 50-60 Hz
Strømforbruk, maks.	20 V A
Relè resistiv belastning Resistiv (induktiv, $\cos(\phi) = 0,6$) Total belastning	32 A
C1-NO1, C2-NO2	10 (3,5) A (100 000 sykluser)
C3-NO3-NC3, C4-NO4-NC4	6 (4) A (100 000 sykluser)
C8-NO8-NC8	6 (4) A (100 000 sykluser)
Følerinnganger	Analoge innganger AI1-AI8
Kompatible følere	NTC15k (15 kOhm ved 25 °C) (standard) NTC10k (10 kOhm ved 25 °C) NTC5k (5 kOhm ved 25 °C) NTC2k (2 kOhm ved 25 °C) NTC100 (100 kOhm ved 25 °C) NTC16k (16,7 kOhm ved 100 °C) PT1000 (1000 ohm ved 0 °C)
Digitale innganger	DI1-DI8, spenningsfrie kontakter, av/på-innganger
Tilkoblingsspesifikasjon	Grupperte plug-in-kontakter med skruer
Ledertversnitt for tilkoblingsklemme	0,2-2,5 mm ²
Batteriets reservertid, min.	48 timer
Test av kuletrykk	125 °C
Forurensningsgrad	2 (husholdningsbruk)
Regulatorstype	1 C
Driftstemperaturer og forhold	CE: -20T60 / UL: 0T55, 90 % RH ikke-kondenserende
Lagringstemperatur og forhold	-30T85, 90 % RH ikke-kondenserende
IP-klasse	IP40 bare på frontdekselet
Beskyttelsesklasse	Klasse II - □
Immunitet mot spenningsstøt	Overspenningskategori II
Dimensjoner (H/B/D), DIN-dimensjon :	110(122) x 138 x 70 mm, 8 DIN-moduler
Montering	DIN-skinne, i samsvar med EN 60715
Vekt, netto	511 g
Menyspråk:	GB,DE,BG,CZ,DK,ES,EE,FI,FR,HR,HU,LT,LV,NL,NO,PL,PT,RO,RU,SE,SI,SR,SK,TR,UA,CN.
Baseskontroller	Danfoss MCX08M2\
Software	A

Typen DEVIreg™ Hotwater

Artikkelnr.	Produkt navn	Type	EAN-nr.	Elnummer
140F1133	DEVIreg™ Hotwater	Programmerbar regulator med 2 trådføler NTC 15 kOhm ved 25 °C, 3 m	5703466249680	

Tilbehør

Artikelnr.	Produkt navn	Beskrivelse	EAN-nr.
140F1091	Føler 3 m, 15 kOhm, Santoprene	Gulvføler, 2x0,75 mm ² , NTC 15 kOhm ved 25 °C, Ø5x18 mm, svart Santoprene (TPV), IP 67	5703466209301
140F1098	Temperaturføler 10 m NTC 15 k Santoprene		5703466210734
19121445	Følerkabel 40 m, 15 kOhm, Santoprene		5703466115015
140F1092	Utendørs sensor 2,5 m, 15 kOhm, PVC	Trådføler, 2x0,75 mm ² , NTC 15 kOhm ved 25 °C, Ø10 mm, hvit PVC-yttermantel, IP 67	5703466209318
140F1097	Silisiumføler for DEVIreg™ 330 (60-160 °C), NTC 16,1 kOhm ved 100 °C	Silisiumtrådføler, 2,5 m, 2x0,75 mm ² , NTC 16,1 kOhm ved 100 °C, IP 65	5703466209707

Koblingskjema

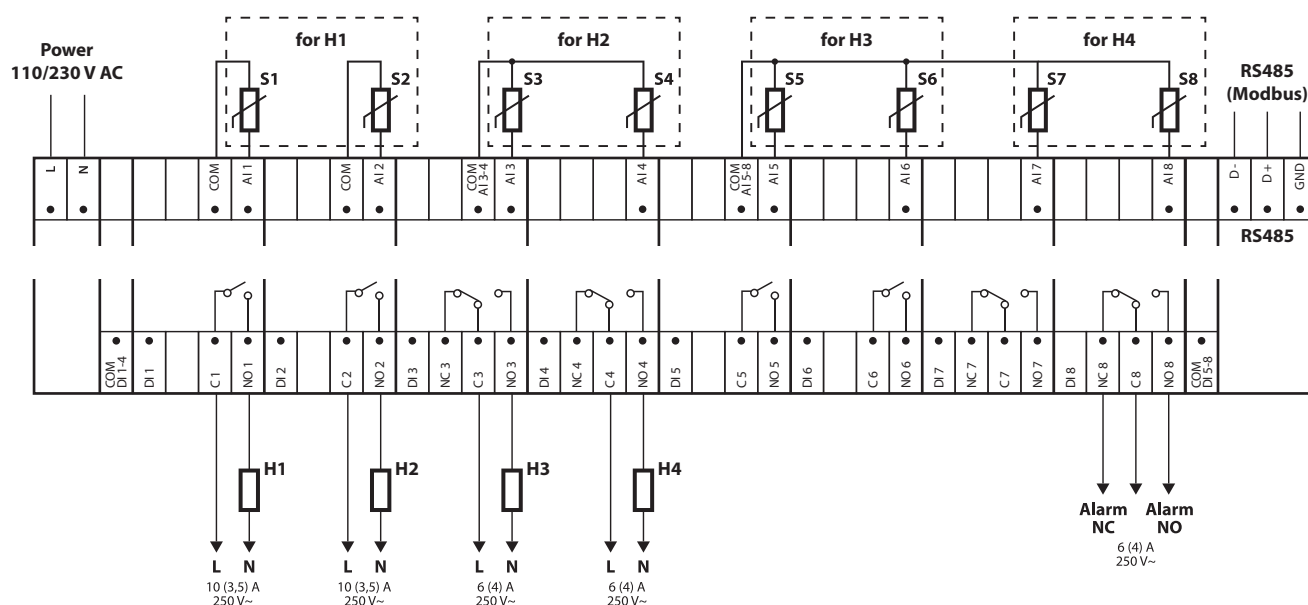

S - temperature Sensor;

DEVIreg™ 330



DEVIreg™ 330 er en serie enkle elektroniske termostater for montering i sikringskapp med DIN-skinne monterning. For å måle og kontrollere ønsket temperatur må det enten brukes en ledningsføler (i settet) eller en ekstern inne-/uteluftføler. Termostaten må installeres via en allpolet bryter. Den har en LED-indikator som viser standby- (grønt lys) og oppvarmingsperioder (rødt lys).

DEVIreg™ 330 har et relé med 2 kontaktpar - NO (normalt åpnet) og NC (normalt lukket), og er ment å brukes til varme- og kjølesystemer. I tillegg så er ikke NO og NC utgangene flettet med 230V forsyning, men termostatutgangene kan brukes som enpolet kontaktor med en strømforsyning opp til 250 V.

Serien er designet med termostater i tre temperaturområder.

DEVIreg™ 330 (-10 - +10 °C) brukes primært til styring av et lavere temperaturområde, for eksempel frostsikring. Denne termostaten har en knapp for å justere temperaturinnstillingen med en skala fra -10 °C til +10 °C. Utendørsføler følger med i settet.

DEVIreg™ 330 (5 - 45 °C) brukes primært til styring av lavere temperaturområder som frostsikring og kjøling, komfortgulvvarme, total (direkte) gulvvarme, is- og snøsmelting på bakken, frostsikring på tak, rør osv. Termostaten har en knapp for å justere temperaturinnstillingen med en skala fra 5 °C til 45 °C. Denne typen har temperatursenkning i spareperioder ved hjelp av ekstern timer.

DEVIreg™ 330 (60 - 160 °C) brukes primært til vedlikehold av høye temperaturer i varmtvannrørssystemer. Termostaten har en knapp for å justere temperaturinnstillingen med en skala fra 60 °C til 160 °C. Spesiell høytemperaturføler med silisiumtråd i et sett.

Fordelene med DEVI:

- For DIN-skinne monterning
- Område for lav temperatur
- Lavt standby-forbruk
- LED-indikator

Overholdelse av standarder:

- EN/IEC 60730-1 (generelt)
- EN/IEC 60730-2-9 (termostat)

Symboler for samsvar:



Type	Verdi
Driftsspenning	220 - 240 V, 50/60 Hz
Strømforsyning i standby-modus	Maks. 0,25 W
Resistiv belastning	Maks. 16 A (3680 W) ved 230 V
Induktiv belastning	Maks. 1 A, cos φ = 0,3
Omgivelsestemperatur	-10 °C til +50 °C
Kabelspesifikasjon for kontaktterminaler	Maks: 1 x 4 mm ² eller 2 x 2,5 mm ²
Lagringstemperatur	-25 °C til 60 °C, 90 % RH ikke-kondenserende
IP-klasse	20
Beskyttelsesklasse	Klasse II - 
Dimensjoner (H/B/D)	85 x 36 x 58 mm
Vekt	83 g

Type: DEVIreg™ 330

Artikkelnr.	Produkt navn	Temp. rekkevidde	Sensortype	Nattsensking	Hysterese	Merking	EAN-nr.	Elnummer
140F1072	DEVIreg™ 330 (5 - 45 °C)	5 °C til 45 °C	Gulvføler, 3 m, NTC 15 kOhm ved 25 °C	5 °C	± 0,2 °C	D330	5703466209226	54 914 81
140F1070	DEVIreg™ 330 (-10 - +10 °C)	-10 °C til +10 °C	Gulvføler, 3 m, NTC 15 kOhm ved 25 °C	-	± 0,2 °C	D330	5703466209219	54 026 59
140F1073	DEVIreg™ 330 (60 -160 °C)	60 °C til 160 °C	Ledningssensor, silikon, 2,5 m, NTC 16,1 kOhm ved 100 °C	-	± 0,4 °C	D330	5703466209233	54 026 64

Tilbehør

Artik- kelnr.	Produktnavn	Beskrivelse	EAN-nr.	Elnummer
140F1095	Romføler, 426-ramme	85 x 85 x 30 mm, NTC 15 kOhm ved 25 °C, IP 20	5703466209684	54 914 88
140F1096	Utendørssensor IP44	80 x 50 x 35 mm, NTC 15 kOhm ved 25 °C, IP 44	5703466209691	54 914 86
140F1091	Gulvfølerkabel 3 m, 15 kOhm, Santoprene	Gulvføler, 2x0,75 mm ² , NTC 15 kOhm ved 25 °C, Ø5 mm, sort Santoprene (TPV) yttermantel, IP 67	5703466209301	54 914 74
140F1098	Temperatursensor 10 m NTC 15 kOhm Santoprene		5703466210734	54 914 89
19121445	Følerkabel 40 m, 15 kOhm, Santoprene		5703466115015	
140F1092	Utendørssensor 2,5 m, 15 kOhm, PVC	Trådføler, 2x0,75 mm ² , NTC 15 kOhm ved 25 °C, Ø10 mm, hvit PVC-ytterkappe, IP 67	5703466209318	54 026 05
140F1097	Silisiumtemperaturføler for DEVIreg™ 330 (60-160 °C), NTC 16,1 kOhm ved 100 °C	Trådføler, 2,5 m, 2x0,75 mm ² , NTC 16,1 kOhm ved 100 °C, IP 65	5703466209707	

Tilkoblingsskjema

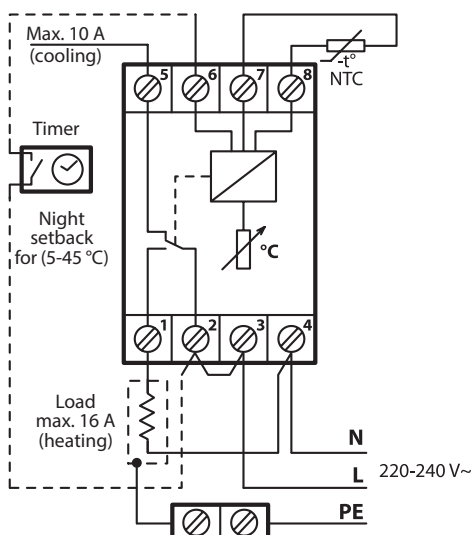

* Hvis det oppstår en kortslutning, slås oppvarmingen av automatisk. Hvis det er brudd på sensoren (sensoren er kuttet eller lignende), vil oppvarmingen fortsette.

DEVIreg™ 330 (5 °C - 45 °C)



DEVIreg™ 330 (-10 °C - +10 °C)



DEVIreg™ 330 (60 °C - 160 °C)



DEVIreg™ 316



DEVIreg™ 316 er en elektronisk termostat for DIN-skinne montering i sikringskap. Termostaten brukes hovedsakelig til frostsikring på tak, i takrenner og nedløpsrør. Videre kan den brukes til å styre romtemperaturer,

ventilasjon, kjøling eller styring av snøsmelting på bakkearealer, frostsikring av rør og lignende.

Termostatenes hovedfunksjoner er innstillinger innen et angitt temperaturområde med en øvre og en nedre grense for oppvarming. Denne modusen brukes primært for styring av frostsikringsystemer på tak, i takrenner og nedløpsrør (det må anvendes en ekstern uteføler).

DEVIreg™ 316 er utstyrt med 2 ekstra knapper for å justere hysteres og temperaturverdi. Egen ledningsføler er

inkludert. Det må anvendes et eksternt ur ved temperatursenking i perioder.

Termostaten har relé med 2 utganger - NO (normalt åpnet) og NC (normalt lukket), for varme- og kjølesystemer. I tillegg så er ikke NO og NC utgangene flettet med 230V forsyning, men termostatutgangene kan brukes som enpolet kontaktor med en strømforsyning opp til 250 V..

Den er utformet slik at følerkretsen er galvanisk skilt fra høyspenningsdelen.

Fordelene med DEVI:

- Nattsenking
- Begrensning av minimumstemperatur
- Justerbar hysteres
- Montering på DIN-skinne
- Lavt standby-forbruk
- Stort bruksområde
- Beskyttende separasjon

Overholdelse av standarder:

- EN/IEC 60730-1 (generelt)
- EN/IEC 60730-2-9 (termostat)

Symboler for samsvar:



Type	Verdi
Driftsspenning	220 - 240V ~ 50/60 Hz
Strømforbruk i standby-modus	maks. 0,25 W
Resistiv belastning	Maks. 16 A, 3680 W @ 230 V
Induktiv belastning	maks. 1 A, $\cos \varphi = 0,3$
Hysteres	0 °C til 6 °C
Omgivelsestemperatur	-10 °C til +45 °C
Senking i spareperioder	0 °C til 8 °C
Ledertversnitt for tilkoblingsklemme	Maks: 1 x 4 mm ² eller 2 x 2,5 mm ²
Temperaturområde	-10 °C til +50 °C
Minimum temperaturområde	-10 °C til +5 °C
Regulatorstype	1 B
Lagringstemperatur	-25 °C til 60 °C, 90 % RH ikke-kondenserende
IP-klasse	IP 30
Beskyttelsesklasse	Klasse II - 
Mål (H/B/D)	85 x 52 x 58 mm
Vekt	180 g
Merking	D316

Typen: DEVIreg™ 316

Artikkelnr.	Produktnavn	Temperaturområde	Sensortype	EAN-nr.	Elnummer
140F1075	DEVIreg™ 316	-10 °C til +50 °C	Ledningsføler, 3 m, NTC 15 kOhm ved 25 °C	5703466209240	54 914 80

Tilbehør

Artik- kelnr.	Produkt navn	Beskrivelse	EAN-nr.
140F1096	Utendørssensor IP44	80 x 50 x 35 mm, NTC 15 kOhm ved 25 °C, IP 44	5703466209691
140F1091	Gulvfølerkabel 3 m, 15 kOhm, Santoprene	Trådføler, 2x0,75 mm ² , NTC 15 kOhm ved 25 °C, Ø5 mm, sort Santoprene (TPV) yttermantel, IP 67	5703466209301
140F1098	Temperatursensor 10 m NTC 15 kOhm Santoprene		5703466210734
19121445	Følerkabel 40 m, 15 kOhm, Santoprene		5703466115015
140F1092	Utendørssensor 2,5 m, 15 kOhm, PVC	Trådføler, 2x0,75 mm ² , NTC 15 kOhm ved 25 °C, Ø10 mm, hvit PVC-ytterkappe, IP 67	5703466209318

Koblingskjema

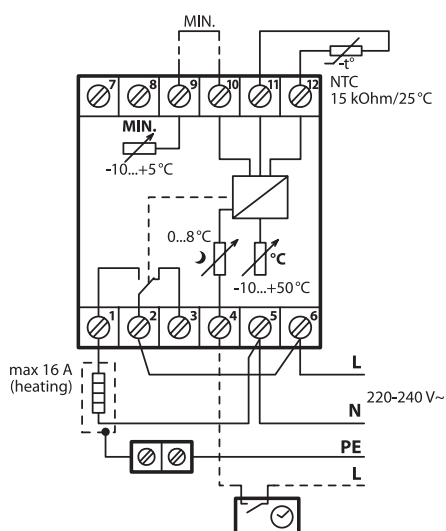

DEVIreg™ 610



DEVIreg™ 610 er en elektronisk IP44-termostat med 10 ampere, egnet for mange forskjellige formål både innendørs og utendørs. Den er utstyrt med en 2-polet bryter og en ledningsføler for å kontrollere ønsket temperatur. Termostaten har en knapp for justering av temperaturinnstillingen med en skala

fra -10 °C til +50 °C, og en LED-lampe som indikerer gjeldende modus (oppvarming, standby eller feil). Den er vanntett og kan monteres på en hvilken som helst vanlig overflate innendørs eller utendørs.

Fordelene med DEVI:

- ON/OFF-bryter
- Klemmer for NO/NC-tilkobling
- LED-indikator
- Monteres direkte på vanlige overflater
- Lavt energiforbruk
- IP44

Overholdelse av standarder:

- EN/IEC 60730-1 (generelt)
- EN/IEC 60730-2-9 (termostat)

Symboler for samsvar:



Type	Verdi
Driftsspenning	220 V - 240 V, 50/60 Hz
Strømforsbruk i standby-modus	maks. 0,93 W
Relé:	
Resistiv belastning	Maks. 10 A (2300 W) ved 230 V
Induktiv belastning	Maks. 1A, Cos Φ = 0,3
Følerenhet	NTC 15 kOhm ved 25 °C
Hysterese	± 2,0 °C
Omgivelsestemperatur	-30 °C til +55 °C
Temperaturområde	-10 °C til +50 °C
Kabelspesifikasjon for kontaktterminaler	Maks: 1 x 4 mm ² eller 2 x 2,5 mm ²
Testtemperatur for kuletrykk	75°C
Forurensningsgrad	2 (husholdningsbruk)
Type kontroller	1 C
Lagringstemperatur	-25 °C til 60 °C, 90 % RH ikke-kondenserende
IP-klasse	IP 44
Beskyttelsesklasse	Klasse II - □
Dimensjoner (H/B/D)	100 mm x 69,5 mm x 45 mm
Vekt	165 g

Type: DEVIreg™ 610

Artikkelnr.	Produktnavn	Temperaturområde	EAN-nr.	Elnummer
140F1080	DEVIreg™ 610	Temp. område -10 °C/+50 °C inkl. ledningssensorer	5703466209257	54 914 90

Tilkoblingskjema

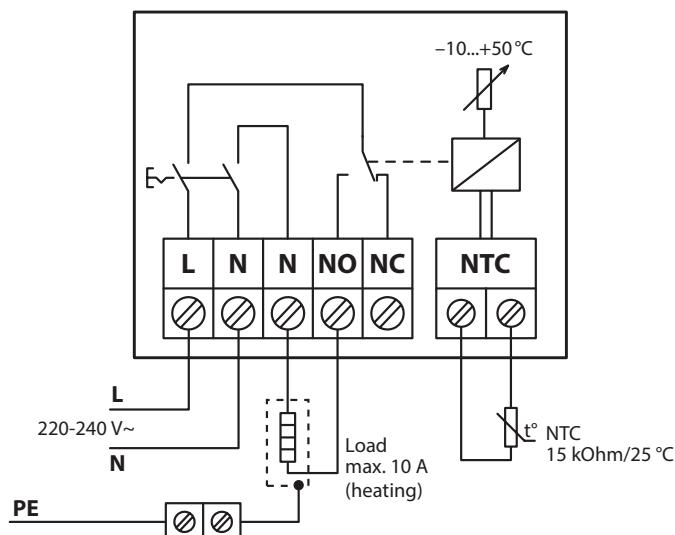

VIKTIG! Når termostaten brukes til å styre et gulvvarmeelement i forbindelse med tregulv eller lignende materiale, må det alltid brukes en gulvføler, og den maksimale gulvtemperaturen må aldri settes til mer enn 28 °C. Sjekk med gulleverandøren.

DEVIreg™ 850 IV

DEVI 
by Danfoss

Make it easy,
make it DEVI



DEVIreg™ 850 er en avansert termostat med LED-display som brukes til is- og

snøsmelting påbakke- og takanlegg. Følerne gir informasjon om både fuktnivå og temperatur, noe som gir optimal og energieffektiv styring av varmesystemet. DEVIreg™ 850 IV kan styre opptil 2 uavhengige soner, i en av følgende kombinasjoner:

- Enkelt system for tak eller bakke (1 system, 1-4 følere).
Kombinasjonssystem: 1 bakkesystem og 1 taksystem

(2 systemer, 2-4 følere totalt, min. 1 føler per system).

- Dobbel system: enten 2 taksystemer eller 2 bakkesystemer (2 systemer, 2-4 følere totalt, min. 1 føler per system).
I de to kombinasjonssystemene er det mulig å prioritere mellom sonene, f.eks. hvis det er begrenset effekt tilgjengelig.

Fordelene med DEVI:

- Enkelt-, kombinasjons- eller dobbeltsoner
- Opptil 4 sensorer
- Fukt- og temperaturmåling
- Selvdagnostiserende program
- Justering av sikkerhetsnivå
- Alarmfunksjon

Overholdelse av standarder:

- EN/IEC 60730-1 (generelt)
- EN/IEC 60730-2-9 (termostat)

Symboler for samsvar:



Type	Verdi
Driftsspenning: PSU 24 VDC DEVIreg™ 850 IV	180-250 VAC, 50-60 Hz / 24 VDC 24 VDC ±10%
Strømforbruk, maks: DEVIreg™ 850 IV Takføler Bakkeføler	3 W 8 W (hvert varmeelement) 13 W (hvert varmeelement)
Relé resistiv belastning, maks: System A / B relé Alarmrelé Induktiv belastning for hvert relé, maks.	15 A (3450 W) @ 230 V 2 A VED 230 V 1 A ved 230 V, effektfaktor 0,3
Følerenhet	DEVIbus™-tilkoblet(e) fuktighetssensor(er)
Kabelspesifikasjon for kontaktterminaler	Maks: 1 x 4 mm ² eller 2 x 2,5 mm ²
Testtemperatur for kuletrykk	75 °C
Forurensningsgrad	2 (husholdningsbruk)
Type kontroller	1 C
Lagringstemperatur	-25 °C til 60 °C, 90 % RH ikke-kondenserende
IP-klasse	IP 20
Beskyttelsesklasse	Klasse II - □
Dimensjoner (H/B/D): PSU 24 VDC DEVIreg™ 850 IV	85 x 73 x 53 mm 85 x 105 x 53 mm
Montering	DIN-skinne
Vekt	720 g
Versjoner (språk)	Latin: GB, CZ, DE, DK, ES, EST, FI, FR, HR, HU, LT, LV, NL, NO, PL, SCG, SE, SI, SK, TR. Kyrillisk: GB, BG, RU.

Typer DEVIreg™ 850

Artikkelnr.	Produktnavn	Type	Størrelse, mm	Omgivelsestemperatur	EAN-nr.	Elnummer
140F1084	DEVIreg™ 850 IV med PSU	Uten følere	85 x 105 x 53	-10...+50 °C	5703466210833	
140F1085	DEVIreg™ 850 IV Latin med PSU	Uten følere	85 x 105 x 53	-10...+50 °C	5703466209264	54 026 51

Tilbehør

Artikkelnr.	Produktnavn	Type	Størrelse, mm	Omgivelsestemperatur	EAN-nr.	Elnummer
140F1086	Takføler for DEVIreg™ 850	For DEVIreg™ 850, med sensorrør, kabel - 15 m	15 x 24 x 216	-50...+70 °C	5703466209271	54 026 53
140F1087	Bakkeføler for DEVIreg™ 850, 2 stk.	For DEVIreg™ 850, med sensorrør, kabel - 15 m	Ø 93 x 98	-30...+70 °C	5703466209288	54 026 58
140F1088	Bakkeføler for DEVIreg™ 850, 1 stk.	For DEVIreg™ 850, kabel - 15 m	Ø 93 x 98	-30...+70 °C	5703466209714	54 026 52
140F1089	Strømforsyningsenhet	PSU CP-D 24/2,5 100-240VAC/24VDC DIN-skinne	54 x 90 x 55	-10...+70 °C	5703466209721	54 026 55
19119977	Følerør og hette	For Bakkeføler DEVIreg™ 850	Ø 93 x 98	-30...+70 °C	5703466208359	



DEVIreg™ 850 IV med PSU



Takføler



Bakkeføler



Følerør og kopp for jord-sensor

Tilkoblingskjema

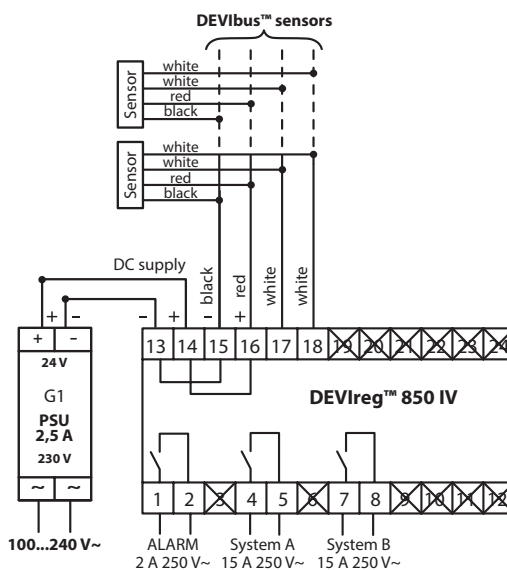

Systemkonfigurasjoner

Sonestøtte sparer energi

DEVIreg™ 850 lar deg dele inn området i to soner, f.eks. en nord- og en sørside. På denne måten er det mulig å spare energi når sørsiden er fri for is og snø raskere på grunn av varmen fra solen.

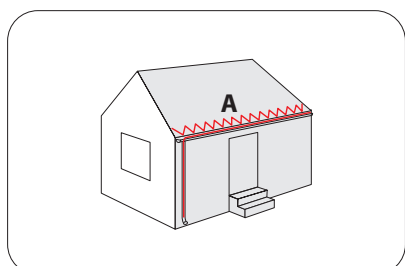

Enkeltsonesystem for tak (system A)

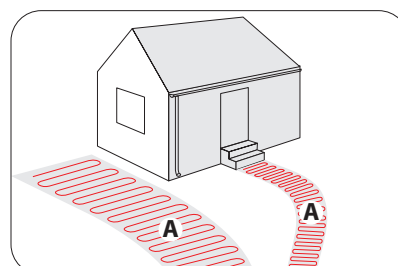

Enkeltsonesystem for bakken (system A)

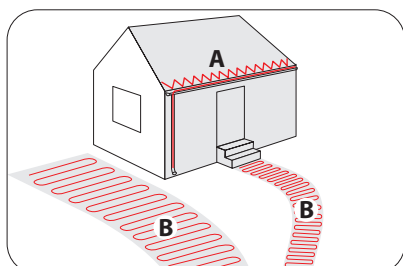

Kombinert system - én sone for tak (system A) og én sone for bakken (system B)

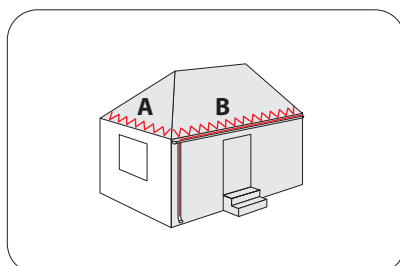

Tosonesystem for tak (system A og B)

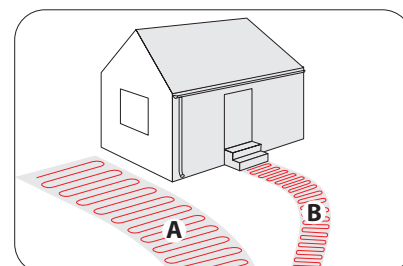

To-sonesystem for bakken (system A og B)

DEVIreg™ Multi

DEVI 
by Danfoss

Make it easy,
make it DEVI



DEVIreg™ Multi er en 7-kanals elektronisk programmerbar kontroller for montering på DIN-skinne. Hver kanal kan konfigureres individuelt med tre reguleringsmoduser - med temperatursensor, tidsproporsjonal effektregulering uten sensor og manuell av/på med tidsbegrensning. Kanalinnngangene kan velges via programvare mellom 8 typer temperatursensorer, inkludert NTC 15 kOhm ved

25 °C. Modbus RS485 opto-isolert serielt grensesnitt gir mulighet for BMS-kontroll. **DEVIreg™ Multi** har noen spesielle funksjoner som kan programmeres for hver kanal: reléstatus - åpnet eller lukket i samsvar med "Oppvarming på"-modus, kanalaktivering eller deaktivering, følerfeilalarm, min og maks temperaturalarm, kabelfeil overvåking, relétest, kanal på/av, kalkulator for relésykluser, etc.

Fordelene med DEVI:

- 7 uavhengige kanaler
- 3 kontrollmoduser:
- med temperaturløser
- tidsproporsjonal regulering
- manuelt på/av
- Kontroll av oppvarming eller kjøling
- Kompatibel med 8 sensortyper
- Nøyaktig temperaturkontroll
- Alarmfunksjoner
- Overvåking av kabelfeil
- Flerspråklig meny
- Grafisk LCD-skjerm
- BMS-kontroll
- Dimensjoner 8 DIN-moduler

Overholdelse av standarder:

- Lavspenningsdirektivet 2014/35/EU
- EMC-direktiv 2014/30/EU
- EN/IEC 60730-1 + EN/IEC 60730-2-9

Symboler for samsvar:



Type	Verdi
Nominell spenning	110/230 V AC, 50-60 Hz
Strømførbud, maks.	20 V A
Relé resistiv (induktiv, cos(phi) = 0,6) belastning:	32 A
Total strømbelastningsgrense	10 (3,5) A (100 000 sykluser)
C1-NO1, C2-NO2	6 (4) A (100 000 sykluser)
C5-NO5, C6-NO6	6 (4) A (100 000 sykluser)
C3-NO3-NC3, C4-NO4-NC4	6 (4) A (100 000 sykluser)
C7-NO7-NC7, C8-NO8-NC8	6 (4) A (100 000 sykluser)
Sensorinnanger	Analoge innganger AI1-AI8
Følerenhet	Temperatursensorer kan velges separat via programvare på analoge innganger AI1-AI7 mellom: NTC15k (15 kOhm ved 25 °C) NTC10k (10 kOhm ved 25 °C) NTC5k (5 kOhm ved 25 °C) NTC2k (2 kOhm ved 25 °C) NTC100 (100 kOhm ved 25 °C) NTC16k (16,7 kOhm ved 100 °C) PT1000 (1000 ohm ved 0 °C) Ni100 (100 ohm ved 0 °C)
Overvåking av sensorfeil	Frakoblet eller kortslettet sensor
Digitale innganger	DI1-DI8, spenningsfrie kontakter, av/på-innganger
Tilkoblingsspesifikasjon	Grupperte skrueluggkontakter, pitch 5 mm
Kabelspesifikasjon for kontakterminaler	Seksjonskabel 0,2-2,5 mm ²
Batteriets reservetid, min.	48 timer
Kommunikasjonstype	MODBUS
Forurensningsgrad	2 (husholdningsbruk)
Type kontroller	1 C
Driftstemperaturer og -forhold	CE: -20...+60 °C / UL: 0...55 °C, 90 % RH ikke-kondenserende
Lagringstemperatur og -forhold	-30...+85 °C, 90 % RH ikke-kondenserende
IP-klasse	IP40 bare på frontdekselet
Beskyttelsesklasse	Klasse II - 
Beskyttet mot overspenninger	Konstruert for overspenningskategori II
Dimensjoner (H/B/D), DIN-dimensjon :	110(122) x 138 x 70 mm, 8 DIN-moduler
Monteringsmetode	DIN-skinne, i samsvar med EN 60715
Vekt, netto	511 g
Menyspråk:	2.0 en, bg, cs, da, de, es, et, fi, fr, hr, hu, lt, no, pl, ro, ru, sk, sl, sv, tr, uk
Basestyring	Danfoss MCX08M2, varenr. 080G0307
Programvareklasse	A

Typersett: sett DEVIreg™ Multi + 1 føler NTC 15kOhm

Artikkelnr.	Produkt navn	Type	EAN-nr.
140F1139	DEVIreg™ Multi	Programmerbar kontroller med trådføler NTC 15 kOhm ved 25 °C, 3 m	5703466248560

Tilbehør

Artikkelnr.	Produktnavn	Beskrivelse	EAN-nr.
140F1095	Romføler, 426-ramme	85 x 85 x 30 mm, NTC 15 kOhm ved 25 °C, IP 20	5703466209684
140F1096	Utendørsensor IP44	80 x 50 x 35 mm, NTC 15 kOhm ved 25 °C, IP 44	5703466209691
140F1091	Føler 3 m, 15 kOhm, Santoprene	Trådføler, 2x0,75 mm ² , NTC 15 kOhm ved 25 °C, Ø5x18 mm, svart Santoprene (TPV), IP 67	5703466209301
140F1098	Temperatursensor 10 m NTC 15 kOhm Santoprene		5703466210734
19121445	Følerkabel 40 m, 15 kOhm, Santoprene		5703466115015
140F1092	Utendørsensor 2,5 m, 15 kOhm, PVC	Ledningsføler, 2x0,75 mm ² , NTC 15 kOhm ved 25 °C, Ø10 mm, hvit PVC-yttermantel, IP 67	5703466209318
140F1097	Silisiumføler for DEVIreg™ 330 (60-160 °C), NTC 16,1 kOhm ved 100 °C	Silisiumtrådføler, 2,5 m, 2x0,75 mm ² , NTC 16,1 kOhm ved 100 °C, IP 65	5703466209707
084N3209	Sensor EKS 221 NTC 10K 8,5 m kabel	Ledningsføler, NTC 10 kOhm ved 25 °C, Ø6x15 mm, IP 67	5702428171960
084N3210	Sensor EKS 221 NTC 10K 3,5 m kabel		5702428171960
084N1221	Sensor EKS 211 NTC 5000	Ledningsføler, 3,5 m kabel, NTC 5 kOhm ved 25 °C, Ø8x30 mm, IP 67	5702428099431
084Z6039	Sensor MBT 153-2200-0350	Ledningsføler, 3,5 m kabel, PT 1000 kOhm ved 0 °C, Ø5,7x40 mm, IP 67	5702423151431
080G0180	ACCCNX-kontakter MCX-08M	Skruer plug-in-kontaktsett for MCX-08M	5702423284696

Tilkoblingskjema

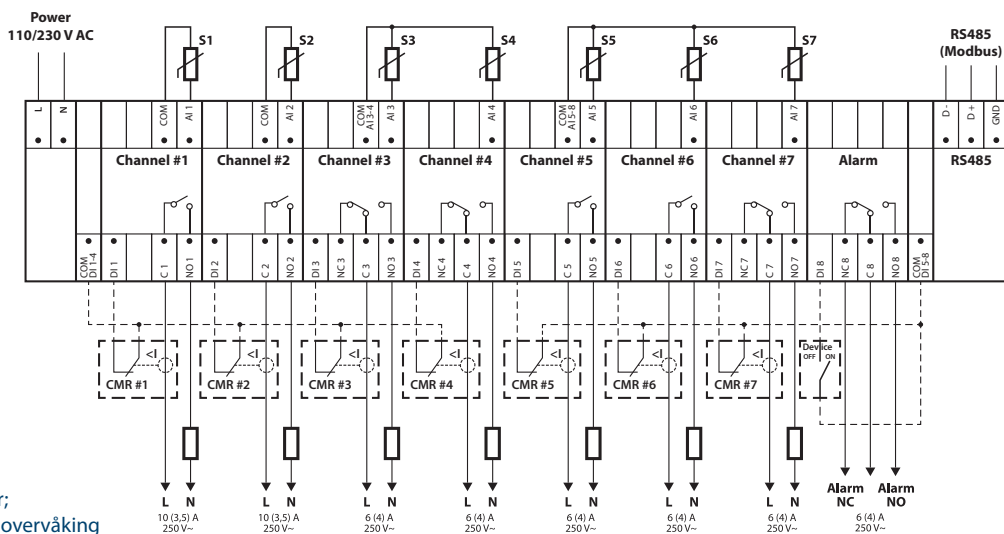

S - temperatursensor;
CMR - Relé for strømovervåking



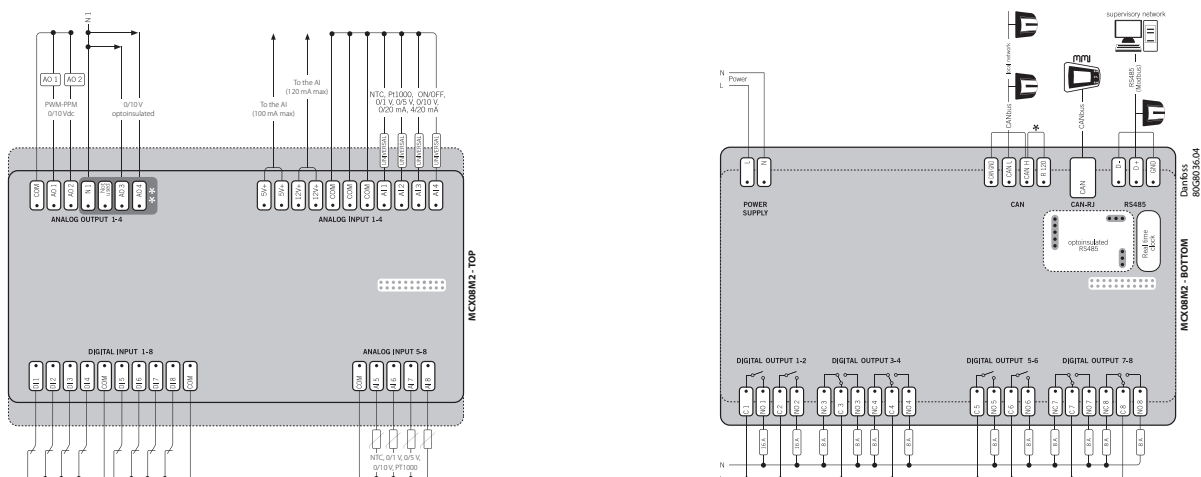

Generelt tilkoblingskjema for MCX08M2-kontrolleren



Termostatserie for innendørs bruk



Make it easy,
make it DEVI

									
	DEVIreg™ 530	DEVIreg™ 531	DEVIreg™ 532	DEVIreg™ Opti	DEVIreg™ Basic Polar hvit	DEVIreg™ Room Polar White	DEVIreg™ Touch	DEVIreg™ Smart	DEVIreg™ Hotwater
Bruksområder	Komfortoppvarming	Total oppvarming	Komfortoppvarming, Totaloppvarming	Komfortoppvarming, Totaloppvarming	Komfortoppvarming	Komfortoppvarming, Total oppvarming	Komfortoppvarming, Totaloppvarming	Komfortoppvarming, Totaloppvarming	Varmt vann til husholdningen
Resistiv, maks. ved 230 V	15 A (3450 W)	15 A (3450 W)	15 A (3450 W)	13 A (2990 W)	16 A (3680 W)	16 A (3680 W)	16 A (3680 W)	16 A (3680 W)	C1-NO1, C2-NO2 10 (3,5) A, C3-NO3-NC3, C4-NO4-NC4 6 (4) A, C8-NO8-NC8 6 (4) A
Sensortype	Gulv	Romtemperaturføler	Rom + gulv	Rom + gulv	Gulv	Rom + gulv	Rom + gulv	Rom + gulv	Ledning
Temperaturområde	5...45 °C	5...35 °C	5...35 °C (rom) 20...50 °C (gulv)	5...35 °C (rom) 5...45 °C (gulv)	5...45 °C	15...35 °C (rom) 5...45 °C (gulv)	5...35 °C (rom) 5...45 °C (gulv)	5...35 °C (rom) 5...45 °C (gulv)	0...100 °C
Regulerings- type	På/av	På/av	På/av	Pulsbreddemodulering	Pulsbreddemodulering	Pulsbreddemodulering	Pulsbreddemodulering	Pulsbreddemodulering	På/av, BMS
Skjermtype	-	-	-	Digital	Digital	Digital	Berøringsskjerm	Berøringsskjerm	Digital
Wi-Fi eller Bluetooth + app	-	-	-	-	Ja	Ja	-	Ja	-
Miljødirektiv samsvar	-	-	-	Ja	Ja	Ja	Ja	Ja	-
Overvåking av sensorfeil	Ja	Ja	Ja	Ja	Ja	Ja	Ja	Ja	Ja
Timer	-	-	-	Enkelt	Intelligent/enkel	Intelligent/enkel	Intelligent/Simple	Intelligent/Simple	Ja
Ramme <small>*Vist på bildene</small>	ELKO*, ELJO, JUSSI	ELKO*, JUSSI	ELKO*, JUSSI	-	Designramme eller ramme 55 x 55 mm	Designramme eller ramme 55 x 55 mm	Designramme eller ramme 55 x 55 mm	Designramme eller ramme 55 x 55 mm	-
Kompatibel med flere sensorer	-	-	-	-	Ja	Ja	Ja	Ja	Ja
IP-klasse	IP 31	IP 31	IP 31	IP 21	IP 21	IP 21	IP 21	IP 21	IP 40
Installasjon	I vegg	I vegg	I vegg	I vegg	I vegg	Innfelt i vegg	I vegg	I vegg	DIIN-skinne
Garanti, år	2	2	2	2	2	2	5	5	2

DEVIheat™ Sport 90S

DEVI 
by Danfoss

Make it easy,
make it DEVI

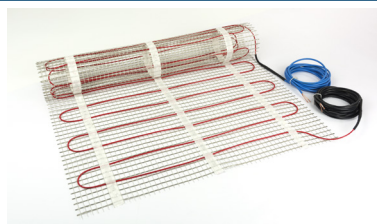

DEVIheat™ Sport 90S er en 1-leder varmematte for installasjon under kunstgress. Den er spesialdesignet og tilpasset installasjon under kunstgress med formål å frostsikre anlegg. Selv om varmekabelen er tynn, motstår det solide varmelementet belastningene fra både spillere og kjøretøyer.

DEVIheat™ Sport 90S er testet for kunstgress med toppdressingen "Infillpro Geo" fra Limonta Sport, Italia. Vennligst kontakt DEVI/Danfoss hvis det skal benyttes en annen type kunstgress/producent i et prosjekt slik at vi kan teste både underlag og de øverste lag før løsningen kan godkjennes.

Fordelene med DEVI:

- Tynn, kun 3 mm inkl. nettingen
- Beskyttende nett
- Robust varmeelement
- Ø10 mm tilslutning
- Andre mattestørrelser på forespørsel

Overholdelse av standarder:

- EN 60335-1
- EN 60335-2-96
- EN 50581

Symboler for samsvar:



Type	Verdi
Driftsspenning	230 V~
Effekt	90 W/m ² @ 230 V~ (3245 W)
Mattestørrelse	70,5 x 0,5 m; Andre størrelser leveres på forespørsel
Konstruksjon	Rund 1-leder varmekabel med skjerm og to kaldender
Kabeldiameter	2.5 mm
Kaldende	2 x 24 m, DSWA, 1 x 2,5 mm ² med skjerm
Deformasjonsstyrke	Min. 600 N
Strekstyrke	Min. 120 N
Lederisolasjon	FEP
Ytterkappe	PVDF
Skjerm	10 x 0,25 mm kobbertråd
Min. installasjonstemperatur	-5 °C
Maks. temperatur tilkoblet	70 °C
Min. bøyeradius	6 x kabeldiameter
IP Klasse	IPX7

Typer: DEVIheat™ Sport 90S

Varenummer	Effekt @ 230V~	Dimensjon B x L	Areal	Motstand	GTIN-nummer
140F0399	3245 W	0,5 x 70,5 m	35.25 m ²	16,3 Ω	5703466217344

Typer: Tilbehør

Varenummer	Beskrivelse	GTIN-nummer	
19805907	Syntetisk spiker, forpakning med 40 stk.	5703466249536	

Installasjon trinn for trinn



1. Rull ut varmematten og finn midten.



2. I midten av varmematten skjæres nettet - ikke kabelen.

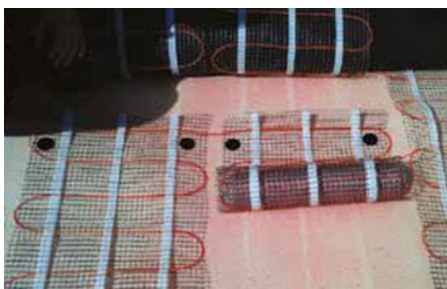

3. Fastgjør varmematten midt på banen ved hjelp av de spesielle karbonspikrene. Rull og strekk matten ut mot sidelinjen.



4. Når sidelinjen nås, fastgjøres varmematten for hver 30. cm med de spesielle karbonspikrene.



5. Husk å merke målposter, hjørneflagg osv. for å sikre at varmematte/kabler ikke skades når det lages hull til stolpene.

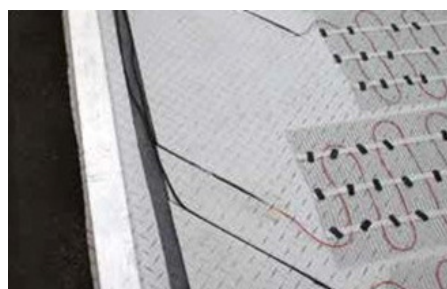

6. Kutt en rille i støtabsorberingen, men ikke i dren- eringsmatten. Tilpass kaldendene, og før dem til nærmeste kabelbrønn.

Installasjon

Under installasjonen av varmemattene skal det være en ekspertmontør til stede for å overvåke installasjonen og utføre de nødvendige testene.

- Installer varmematten på toppen av støtabsorberingen - med nettingen opp.
- Når varmematten rulles ut, skal kaldenden fastgjøres innen i rullens papphyllser slik at kaldenden ikke vrir.
- Pass på at kabelen ikke faller ned i rillene i støtabsorberingen.
- Ikke trå på varmemattene under installasjonen.

- Bruk hammer med gummihode til å feste de spesielle karbonspikrene.
- Varmematten må ikke forskyve seg når kunstgressen rulles ut.
- Ikke bruk verktøy med skarpe kanter, fottøy med ru såler eller lignende, da dette kan skade varmemattene.
- Bruk kun kunstgresset til å spille fotball.

DEVI[®]sport™



Make it easy,
make it DEVI



DEVI[®]sport™ varmekabel er en robust og kostnadseffektiv enleder varmekabel for større utendørsinstallasjoner. Kabelen har høy mekanisk styrke både i forhold til trekking og deformasjon, noe som gjør den ideell for installasjon med spesialiserte kabelspor. Varmekabelen må brukes sammen med en passende termostat for å

sikre mot overoppheting og redusere energiforbruket. Varmekabelen med én leder sikrer en jevn varmeutvikling og temperaturfordeling langs hele kabellengden. DEVI[®]sport™ kan tilpasses det spesifikke prosjektet, avhengig av spenning, ønsket effekt, lengden på varmekabelen og lengden på de kalde tilledningene.

⚠ Merk følgende: Det er installatørens/designerens fulle ansvar å bruke riktig dimensjonert tilledning for formålet og monteringssett som gir tilstrekkelig mekanisk styrke, brannmotstand og vanntetthet - og å utforme varmeenheten med riktig effekt for det spesifikke bruksområdet for å unngå overoppheting av kabelen eller byggematerialene.

Fordelene med DEVI:

- Robust kabel
- Svært høy trekkstyrke
- Høy deformasjonsstyrke
- Skjermet og IPX7

Overholdelse av standarder:

- NF-C 32-330: 2002

Symboler for samsvar:



Type	Verdi
Nominell spenning	U0/U = 300/500 V~
Konstruksjon	Rund, enleder med skjerm
Utgangseffekt, maks	25 W/m
Maks. tillatt brukstemperatur, med strømtilførsel	65 °C
Maks. tillatt brukstemperatur, uten strømtilførsel	90 °C
Kabelens dimensjoner	Ø 8 mm
Deformasjonsstyrke	2000 N
Trekkstyrke	1500 N
Isolasjon av leder	XLPE
Ytre kappe	MDPE
Min. installasjonstemperatur	-5 °C
Bøyning Ø, min.	5 cm
IP-klasse	IPX7

Typer: DEVI[®]sport™ Trommel Gods

Artikkelnr.	Motstand	Skjerm	EAN-nr.
84701442	0,040 Ω/m	16 x 0,40 mm ² Cu	5703466058480
84701444	0,060 Ω/m	16 x 0,35 mm ² Cu	5703466058497
84701446	0,085 Ω/m	16 x 0,30 mm ² Cu	5703466058503
84701448	0,100 Ω/m	16 x 0,30 mm ² Cu	5703466058510
84701450	0,150 Ω/m	16 x 0,30 mm ² Cu	5703435021552
84701452	0,177 Ω/m	16 x 0,30 mm ² Cu	5703466058527
84701454	0,255 Ω/m	16 x 0,30 mm ² Cu	5703435021569



DEVltronic™ avfuktningselementer er den perfekte løsningen på kondensproblemer i innelukkede elektriske installasjoner som el-tavler og kontrollskap.

DEVltronic™ løser fukt- og kondensproblemene ved å øke

temperaturen noen få grader over omgivelsestemperaturen. DEVItronic™ har en stor overflate med lav overflatetemperatur, og varmeelementet vil derfor ikke skade elektriske kretser og plastskap.

Fordelene med DEVI:

- Robust konstruksjon
- Korrosjonsbestandig
- IP-klasse 55

Overholdelse av standarder:

- IEC 60335-1:2012
- IEC 60335-2-30:2009

Symboler for samsvar:



Type	Verdi
Temperaturområde	-40 °C til 45 °C
kald tilleder	0,5 m
IP-klasse	IP 55

Typar

Artikkelnr.	Element	Type	Driftsspenning	Effekt ved 10 °C	H x B x D (mm)	Profil	EAN-nr.	Elnummer
60800075	DEVltronic™ 75 mm	PTC	12 - 48 V	15 W	75 x 72 x 57	Stjerneform	5703435010532	54 543 04
60802071	DEVltronic™ 100 mm	PTC	12 - 48 V	20 W	100 x 116 x 33	Dobbel	5703435010563	54 543 06
60802204	DEVltronic™ 250 mm	PTC	12 - 48 V	40 W	250 x 116 x 33	Dobbel	5703435010594	54 543 12
60800109	DEVltronic™ 75 mm	PTC	110 - 240 V	15 W	75 x 72 x 57	Stjerneform	5703435010549	54 543 02
60802105	DEVltronic™ 100 mm	PTC	110 - 240 V	20 W	100 x 116 x 33	Dobbel	5703435010570	54 543 08
60802253	DEVltronic™ 250 mm	PTC	110 - 240 V	40 W	250 x 116 x 33	Dobbel	5703435010600	54 543 14
60802113	DEVltronic™ 100 mm	PTC	220 - 440 V	20 W	100 x 116 x 33	Dobbel	5703435010587	54 543 10
60802261	DEVltronic™ 250 mm	PTC	220 - 440 V	40 W	250 x 116 x 33	Dobbel	5703435010617	54 543 16
60801156	DEVltronic™ med 50 gr termo, 145 mm	OHMSK	240 V	70 W	142 x 72 x 57	Stjerneform	5703435010556	54 543 20
60802402	DEVltronic™ med 50 gr termo, 250 mm	OHMSK	240 V	100 W	250 x 116 x 33	Dobbel	5703435010624	54 543 22
60802451	DEVltronic™ med 50 gr termo, 250 mm	OHMSK	240 V	160 W	250 x 116 x 33	Dobbel	5703435011034	54 543 24

*PTC er selvbegrensende regulering, OHMSK er motstandselement med termobryter.

DEVIfoil™ speilvarme

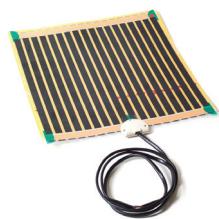

Et effektivt system for å holde speilet helt duggfritt.

Rask og enkel montering der den selvklebende siden av varmemefolien plasseres på baksiden av speilet.

Lavt energiforbruk og automatisk aktivering når lyset slås på.

Fordelene med DEVI:

- Rask og enkel installasjon
- Lavt energiforbruk
- Automatisk aktivering

Overholdelse av standarder:

- EN 60335-1 + EN 60335-2-30

Symboler for samsvar:



Type	Verdi
Nominell spenning	230 V~
Utgang	200 W/m ²
Maks. omgivelsestemperatur	80 °C
IP-klasse	IP 44
Beskyttelsesklasse	Klasse II - 
Lengde på tilkoblingskabel	95 cm
Tilkoblingsmuffe	4 x 31 x 39 mm

Typen DEVIfoil™ Speilvarme

Artikkelnr.	Type	Dimensjoner	Effekt	EAN-nr.	Elnummer
62000000	DEVIfoil™ speilvarme 17,5	274 x 358 mm	17,5 W	5703466180686	54 026 97
62000001	DEVIfoil™ speilvarme 40	410 x 524 mm	40,0 W	5703466180693	54 026 98
62000002	DEVIfoil™ speilvarme 70	708 x 524 mm	70,0 W	5703466180709	54 026 99

DEVIheat™ Mirror 150S

DEVI 
by Danfoss

Make it easy,
make it DEVI

Product
is covered
by **EPD***

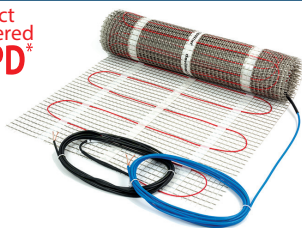

DEVIheat™ er en selvklebende 1-leder varmematte som brukes til å holdespeil på bad fri for dugg. Den runde profilen, den lave høyden (bare 3,5 mm) og den robuste konstruksjonen sikrer en rask, enkel og sikker installasjon som er perfekt

for renovering av eksisterende gulv. Varmematten må brukes sammen med en passende termostat for å sikre mot overoppheting og redusere energiforbruket.

DEVIheat™ Mirror 150S varmematte brukes til å holde baderomsspeilet duggfritt ved å montere varmematten i limet bak speilet.

Begge tilledningene har en god synlige skjøt for å unngå at varmekabelen installeres i veggen ved et uhell.

For å sikre lang levetid blir alle kablene nøye inspisert, inkludert tester for

ohmsk motstand, høyspenning og materialkontroller for å sikre kvaliteten. Dette betyr at vi er stolte av å kunne tilby vår utvidede DEVIwarranty™ for hele gulvet.

***En miljødeklarasjon EPD** er et dokument som gir informasjon om miljøpåvirkningen til et produkt gjennom hele livssyklusen. Det brukes for å vurdere bærekraften til produkter og gir forbrukere og bedrifter et verktøy for å ta mer miljøvennlige valg.

Fordelene med DEVI:

- Rask og enkel å installere
- Selvklebende netting
- Svært lav høyde - bare 2,5 mm
- Lang levetid

Overholdelse av standarder:

- IEC 60335-1: 2012 (med endringer)
- IEC 60335-2-96: 2002 (med endringer)

Symboler for samsvar:



Type	Verdi
Nominell spenning	230 V~
Konstruksjon	Rund, enkeltleder med skjerm og to tilledninger
Utgang	150 W/m ² @ 230 V~
Maks. tillatt brukstemperatur, med strømtilførsel	110 °C
Maks. tillatt brukstemperatur, uten strømtilførsel	120 °C
Kabeltykkelse	2.5 mm
Deformasjonsstyrke	600 N
Trekkstyrke	120 N
Isolasjon av leder	FEP
Ytre kappe	PVDF
Skjerm	10 x CU-gjenger
Tilledning	2 x 3 m DSWB, 1 x 1,0 mm ² , med skjerm
Min. installasjonstemperatur	-5 °C
Bøyning Ø, min.	5 cm
IP-klasse	IPX7
Sett med flexrør	Flexpipe, innvendig ø6,7 mm, utvendig ø10 mm, 2,5 m, svart

Typen DEVIheat™ Mirror 150S

Artikkelnr.	Oppvarmet område	Dimensjoner (B x L)	Utgangseffekt @ 230V~	Motstand	Tilledning	EAN-nr.	Elnummer
83000301	0,35 m ²	0,5 x 0,7 m	50 W	1009,8 Ω	1 x 1,0 mm ²	5703466083697	58 289 74
83000300	0,48 m ²	0,6 x 0,8 m	75 W	686,1 Ω	1 x 1,0 mm ²	5703466056660	58 289 72

*Den ohmske motstanden må ligge innenfor -5 til +10 % av den merkede verdien







Tilbehør og reservedeler til kabler og matter

Bilde	Navn	Beskrivelse/Tekniske data	
Feste for nedløpsrør			
	Kabelfeste for oppheng i nedløpsrør	Dimensjoner - 37 x 20 x 6 mm Størrelse på kjedehull - 8 mm 1 pose med 25 stk.	Art. nr. 19805258 EAN-nr. 5703466003763 Elnummer 10 360 62
	Avlastningsklips for avløpsrør	Dimensjoner - 50 x 10 x 10 mm Minimum bestillingsmengde - 10 stk.	Art. nr. 19406008 EAN-nr. 5703435003015 Elnummer 10 353 87
	DEVifast™ Double Special RB 25m	Festebånd av metall for resistiv varmekabel. Kabelftyper - Resistiv Bredde - 50 mm Lengde - 5 mm Festeavstand - 10 cm (på én side) Kabel C-C avstand - 30-35 mm Materiale - Galvanisert stål	Art. nr. 19808185 EAN-nr. 5703466240397
	DEVifast™ Double for SLC RB 25m	Festebånd av metall for selvbegrensende varmekabler. Kabelftyper - SLC og resistiv Bredde - 65 mm Lengde - 25 mm Festeavstand - 15 cm (på én side) Kabel C-C avstand - 40-45 mm (SLC) Materiale - Galvanisert stål	Art. nr. 19808183 EAN-nr. 5703466240380
	Entlastungsseil	500 x 15 x 1 mm Tilskåret i lengde	Art. nr. 19406016 EAN-nr. 5703435003022 Elnummer 10 353 84
	Langlenket kjetting 4 mm c4 x 32 din 5685 fzn	Størrelse på kjedehull - 8 mm Tilskåret i lengde - 1...25 m	Art. nr. 19805241 EAN-nr. 5703435003060
	Traverse v 2 a	Dimensjoner - 288 x 25 x 5 mm	Art. nr. 19805449 EAN-nr. 5703435003077 Elnummer 10 353 89
Innfesting for tak og takrenner			



Bilde	Navn	Beskrivelse/Tekniske data	Art. nr.	EAN-nr.
	DEVIfast™ Double Special RB 25m	Festebånd av metall for resistiv varmekabel. Kabeltyper - Resistiv Bredde - 50 mm Lengde - 5 mm Festeavstand - 10 cm (på én side) Kabel C-C avstand - 30-35 mm Materiale - Galvanisert stål	19808185	5703466240397
	DEVIfast™ Double for SLC RB 25m	Festebånd av metall for selvbegrensende varmekabler. Kabeltyper - SLC og resistiv Bredde - 65 mm Lengde - 25 mm Festeavstand - 15 cm (på én side) Kabel C-C avstand - 40-45 mm (SLC) Materiale - Galvanisert stål	19808183	5703466240380
	DEVIfast™ Copper 25 m i eske	Kobbertypen brukes til å feste varmekabler og sikre riktig C-C-avstand. Bredde - 21 mm. Materiale - Kobber. Kabel C-C-feste - i hver 25 mm	19808238	5703466214695 Elnummer 10 360 58
	DEVIclip™ takkrok, monteringssett	Takkrok - 25 stk. Kabellist 7,6x203 mm, svart - 25 stk.	19805192	5703466134757
	DEVIclip™ takkroker installasjonskit. sett	Base Taktilbehør - 20 stk. Tilbehør til vinkeltak - 10 stk. Kabellist 7,6x203 mm, svart - 30 stk.	19805193	5703466145470 Elnummer 10 353 88
	Takrenneklips med hengsel	1 pose med 25 stk.	140F1511	5703466229897 Elnummer 10 360 60
	DEVIclip™ opphengskrok	Metall opphengskrok for installasjon av varmekabler i nedløpsrør.	19806207	5703464000245 Elnummer 10 360 66
	Merkeskilt	Metallskilt for utendørs anlegg.	19805944	5703435003282 Elnummer 10 360 78
Feste for gulv				
	DEVIclip™ c-c	500 x 50 x 60 mm, 20 stk. i pose.	19805220	5703466173213 Elnummer 10 360 81
	DEVIclip™ Twisto kabelvinner	Plastpose med 1000 stk.	19805236	5703466172117 Elnummer 10 360 82

Tilbehør og reservedeler til kabler og matter





Bilde	Navn	Beskrivelse/Tekniske data	
	DEVIfast™ Metall 5 m I eske	Metalltypen brukes til å feste varmekabler og sikre riktig C-C-avstand.	Art. nr. 19808234 EAN-nr. 5703466214671
	DEVIfast™ Metall 25 m I eske	Bredde - 21 mm. Materiale - Galvanisert metall Kabel C-C-feste - i hver 25 mm	Art. nr. 19808236 EAN-nr. 5703466214688 Elnummer 10 360 67
	Mira Uninet	Armeringsnett med 75mm x 75mm ruter og trådtykkelse på 2,5 mm. Utlegges på brennbare underlag før montering av varmekabler. Gir nødvendig byggehøyde for brannsjikt og stivhet for tregulv med bjelkeavstand på 60 cm C-C. 0,8 x 1,2 meter.	Art. nr. 19990110 EAN-nr. 5703466083130 Elnummer 10 360 89
	DEVIfast™	Ubrennbar sementfiberplate med meget god bøyestivhet. Laget av brannisolerende materiale K1-A (K210/A2-21,d 0) Mål: 1200x600x6 mm. Egner seg godt som underlag for varmekabler i tørre og våte rom.	Art. nr. 19806451 EAN-nr. 5703466236437 Elnummer 10 352 00
	DEVIskruer™	Selvforsterkende voksbehandlet GRABBER treskruer med Torx 20. Pakning med 250 stk.	Art. nr. 19806452 EAN-nr. 7391695271107 Elnummer 10 352 01
	Bostik primer 6000	For grunnbehandling før sparkling med Bostik gulvsparkel. 5 liter.	Art. nr. 19806457 EAN-nr. 7311020030674 Elnummer 10 360 87
	Bostik fiber	Sementbasert, firberforsterket, selvutjevne, pumpbar og hurtigherdende avretningsmasse. Grovkornet sparkel egnet for tykkere sjikt. Godkjent for varmegulv. Underlaget må behandles med Bostik primer 6000 først.	Art. nr. 19806459 EAN-nr. 7311020036645 Elnummer 10 360 94
	Merkeskilt	Selvklebende merkeskilt for elektrisk oppvarmede anlegg.	Art. nr. 19805951 EAN-nr. 5703435003299 Elnummer 10 360 80
	Festelist plast 5,6-6,5 mm - 25 mm	980 x 10 x 10 mm 1 stk.	Art. nr. 109030 EAN-nr. 5703466134740
	Festelist plast 6,6-8,0 mm - 25 mm	1000 x 10 x 10 mm 1 stk.	Art. nr. 19805266 EAN-nr. 5703435009222 Elnummer 10 360 68
	Syntetisk spiker	Eske med 40 stk.	Art. nr. 19805907 EAN-nr. 5703466249536
DEVICell™ tilbehør			
	Flexkit for DEVICell™	Pakke 170 x 250 x 20 mm	Art. nr. 18055300 EAN-nr. 5703466128893 Elnummer 10 067 52
	EPS-Randplatten W25 DEVICell™ L100	Kantplater for DEVICell™ Størrelse 1000x250x15 mm Plasttype EPS Maks arbeidstemp. 85 °C Deformasjonsstyrke >120 kPa ved 10 % kompresjon 1 stk.	Art. nr. 00109200 EAN-nr. 5703466194560





Bilde	Navn	Beskrivelse/Tekniske data	Art. nr.	EAN-nr.																		
	Tilkoblingsklemmer for DEVIcell™	Tilkoblingsclips i plast for monteringsplate Devicell Dry, 5x10 stk.	15992250	5703466129340																		
Kalde ledninger																						
	DTWK Kaldledning 2x2,5 mm² m/skjerm	Kaldledning for DEVIasphalt™, cut-to-length	140F0902	5703466233344 Elnummer 10 358 49																		
	DSWA Kaldledning 1x1,5 mm² m/skjerm	Kaldledning for DEVIbasic™, cut-to-length	140F0903	5703466233351 Elnummer 10 358 44																		
	DSWA Kaldledning 1x2,5 mm² m/skjerm	Kaldledning for DEVIbasic™, DEVIsport™, cut-to-length	140F0904	5703466233368 Elnummer 10 358 45																		
	DSWA Kaldledning 1x4,0 mm² m/skjerm	Kaldledning for DEVIbasic™, DEVIsport™, cut-to-length	140F0905	5703466233375																		
	DTWB Kaldledning 2x1,0 mm² m/skjerm	Kaldledning for DEVIimat™, DEVIcomfort™, cut-to-length	140F0906	5703466233382 Elnummer 10 358 46																		
	DTCL Kaldledning 3x1,5 mm²	Kaldledning for DEVIflex™, DEVIsafe™, DEVIsnow™, cut-to-length	140F0907	5703466233399																		
	DTCL Kaldledning 3x2,5 mm²	Kaldledning for DEVIflex™, DEVIsafe™, DEVIsnow™, cut-to-length	140F0908	5703466233405																		
Tape																						
	Akrylbelagt tekstilbånd 15 mm x 50 m (Textilklebeband)	<p>Sterk akrylbelagt tekstilbånd for nesten alle bruksområder med høy klebeevne, selv på ru overflater, f.eks. for å feste kabler til betong eller rør, isolering av ledninger osv.</p> <table border="0"> <tr> <td>Farge</td> <td>grå</td> </tr> <tr> <td>Baksidemateriale</td> <td>akrylbelagt duk</td> </tr> <tr> <td>Total tykkelse</td> <td>310 µm</td> </tr> <tr> <td>Type lim</td> <td>naturgummi</td> </tr> <tr> <td>Adhesjon til stål</td> <td>3.3 N/cm</td> </tr> <tr> <td>Forlengelse ved brudd</td> <td>13 %</td> </tr> <tr> <td>Strekkefasthet</td> <td>100 N/cm</td> </tr> <tr> <td>Temperaturbestandighet</td> <td>130 °C (30 min)</td> </tr> <tr> <td>Nett</td> <td>145 tellinger per tomme²</td> </tr> </table>	Farge	grå	Baksidemateriale	akrylbelagt duk	Total tykkelse	310 µm	Type lim	naturgummi	Adhesjon til stål	3.3 N/cm	Forlengelse ved brudd	13 %	Strekkefasthet	100 N/cm	Temperaturbestandighet	130 °C (30 min)	Nett	145 tellinger per tomme ²	19405877	5703435002971
Farge	grå																					
Baksidemateriale	akrylbelagt duk																					
Total tykkelse	310 µm																					
Type lim	naturgummi																					
Adhesjon til stål	3.3 N/cm																					
Forlengelse ved brudd	13 %																					
Strekkefasthet	100 N/cm																					
Temperaturbestandighet	130 °C (30 min)																					
Nett	145 tellinger per tomme ²																					
	Teip av aluminium 38 mm x 50 m	<p>Selvklebende, med 2-farget advarselstekst, maks. 160 °C</p> <table border="0"> <tr> <td>Bakside</td> <td>Aluminiumsfolie</td> </tr> <tr> <td>Selvklebende</td> <td>Vannbasert akryl</td> </tr> <tr> <td>Fôr</td> <td>Monosilikonisert papir</td> </tr> <tr> <td>Adhesjon/stål</td> <td>8 N/cm</td> </tr> <tr> <td>Strekkefasthet</td> <td>25 N/cm</td> </tr> <tr> <td>Total tykkelse</td> <td>65 µm</td> </tr> </table>	Bakside	Aluminiumsfolie	Selvklebende	Vannbasert akryl	Fôr	Monosilikonisert papir	Adhesjon/stål	8 N/cm	Strekkefasthet	25 N/cm	Total tykkelse	65 µm	19805076	5703435003053 Elnummer 10 360 74						
Bakside	Aluminiumsfolie																					
Selvklebende	Vannbasert akryl																					
Fôr	Monosilikonisert papir																					
Adhesjon/stål	8 N/cm																					
Strekkefasthet	25 N/cm																					
Total tykkelse	65 µm																					
	Tape aluminium 25 mm x 25 m	<p>Selvklebende, med 2-farget advarselstekst, maks. 160 °C.</p> <table border="0"> <tr> <td>Bakside</td> <td>Aluminiumsfolie</td> </tr> <tr> <td>Selvklebende</td> <td>Vannbasert akryl</td> </tr> <tr> <td>Fôr</td> <td>Monosilikonisert papir</td> </tr> <tr> <td>Adhesjon/stål</td> <td>8 N/cm</td> </tr> <tr> <td>Strekkefasthet</td> <td>25 N/cm</td> </tr> <tr> <td>Total tykkelse</td> <td>65 µm</td> </tr> </table>	Bakside	Aluminiumsfolie	Selvklebende	Vannbasert akryl	Fôr	Monosilikonisert papir	Adhesjon/stål	8 N/cm	Strekkefasthet	25 N/cm	Total tykkelse	65 µm	19805078	5703466130469						
Bakside	Aluminiumsfolie																					
Selvklebende	Vannbasert akryl																					
Fôr	Monosilikonisert papir																					
Adhesjon/stål	8 N/cm																					
Strekkefasthet	25 N/cm																					
Total tykkelse	65 µm																					
Lim																						
	Smeltelimstifter	170 x 250 x 20 mm 1 pose med 25 stk.	18055351	5703466114940																		



Bilde	Navn	Beskrivelse/Tekniske data	
Verktøy			
	DEVI kabelkarusell	Ø400 x 70 mm 1 stk.	Art. nr. 19805250 EAN-nr. 5703466173220 Elnummer 10 360 90
Tilkoblings-/reparasjonssett			
	DEVIcrimp™ reparasjonssett DEVIheat. matte	Tilkoblings-/reparasjonssett for 1-leder DEVIheat™, DEVIheat™ Sport 90S, 2 tilkoblinger i settet. Pakke 170 x 230 x 20 mm	Art. nr. 18055240 EAN-nr. 5703435037980
	DEVIcrimp™ reparasjonssett for DEVIimat	Tilkoblings-/reparasjonssett for 2-leder DEVIcomfort™ og DEVIimat™, 2 tilkoblinger i settet. Pakke 170 x 230 x 20 mm	Art. nr. 18055510 EAN-nr. 5703466074091 Elnummer 10 360 57
	DEVIcrimp™-Reparasjonssett. Montering eller reparasjon gb/fi	Tilkoblings-/reparasjonssett for 1-leder DEVIbasic™, DEVIspport™, 2 tilkoblinger i settet. Krympeslange 12/3 Svart 20 cm - 2 stk. CU-skjerm 14 cm - 2 stk. Krympeslange 6/1,4 Svart 4 cm - 2 stk. Skjøtehylse 1,5-2,5 mm ² - 2 stk. CU tråd BLW 0,248 R/m 0,30 mm - 1 m	Art. nr. 18055442 EAN-nr. 5703466003435 Elnummer 10 360 50
	DEVIcrimp™ Endeavslutning DEVISnow.	Reparasjonssett for endeavslutning for 2-lederkabel DEVIflex™, DEVIsafe™, DEVISnow™. Krympeslange 12/3 Svart 10 cm - 1 stk. Krympeslange 6/1,4 Tynn svart 4 cm - 1 stk. CU-skjerm 6 cm - 1 stk. Skjøtehylse 0,5-1,0 mm ² - 1 stk. CU tråd BLW 0,248 R/m 0,30 mm - 1 m Pakke 170 x 230 x 20 mm	Art. nr. 18055230 EAN-nr. 5703466068991 Elnummer 10 360 51
	Tilkoblings-/reparasjonssett for Flex-, Safe- og Snow-kabler	Tilkoblings-/reparasjonssett med endeavslutning for DEVIflex™, DEVIsafe™, DEVISnow™-kabler i settet. Uisolert skjøtehylse 1,04-2,63 mm ² - 6 stk. Uisolert skjøtehylse 0,25-1,65 mm ² - 1 stk. Krympeslange 12/3 IAKT, 85 mm - 3 stk. Krympeslange 6/1,4 klar m. Lim 40 mm - 7 stk. Krympeslange 19/5 IAKT, 135 mm - 2 stk. DTCL 3G 1,5 mm ² svart PVC, 0,3 m - 1 stk.	Art. nr. 18055350 EAN-nr. 5703466003381
	DEVIcrimp™ Reparasjonssett. for DEVIasphalt™ (DTIK)	Tilkoblings-/reparasjonssett med avstandsstykke for 2-leder DEVIasphalt™, 2 tilkoblinger i settet. Krympeslange 20/6 HTC-SCM-HD Svart 160 mm - 2 stk. DTWK 25 kald hale - 0,3 m Krympeslange 18/4,5 Klar 70 mm - 2 stk. Avstandsstykke PPS - 2 stk. Skjøtehylse 1,5-2,5 mm ² - 6 stk.	Art. nr. 18055355 EAN-nr. 5703466195192
	DEVIcrimp™ monteringssett dk 4-kond. Type CS-4A	Montasjesett for 4-leder DEVImulti - sett for 1 tilkobling eller 1 kald skjot eller 1 endemuff. Krympeslange 19/5 Svart 25 cm - 1 stk. Krympeslange 12/3 Svart 15 cm - 1 stk. CU-lager 25 cm - 1 stk. Skjøtehylse 1,5-2,5 mm ² - 5 stk. Krympeslange 6/1,4 Svart 5 cm - 4 stk. Tråd CU 0,30 mm - 1 m	Art. nr. 19805480 EAN-nr. 5703466003824

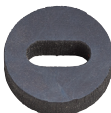









Bilde	Navn	Beskrivelse/Tekniske data	
	DEVIcrimp™ monteringssett dk 4-kond. Type CS-4B DEVIcrimp™- klemmesett. Type CS-4/1	Monteringssett for 4-leder DEVImulti - sett for 2 tilkoblinger 1 kaldende skjøt og 1 endemuffe eller 2 kaldende skjøter eller 2 endemuffer. Krympeslange 19/5 Svart 25 cm - 2 stk. Krympeslange 12/3 Svart 15 cm - 2 stk. CU-lager 25 cm - 2 stk. Skjøtehylse 1,5-2,5 mm ² - 10 stk. Krympeslange 6/1,4 Svart 5 cm - 8 stk. Tråd CU 0,30 mm - 1 m	Art. nr. 19805712 EAN-nr. 5703466003855
	Reparasjonssett for varmekabler Betong/ støp gb/dk	Tilkoblings-/reparasjonssett med masse for DEVIflex™, DEVI safe™, DEVI snow™, DEVI basic™, DEVI multi™. Pakke 130 x 265 x 75 mm	Art. nr. 19805704 EAN-nr. 5703466003848

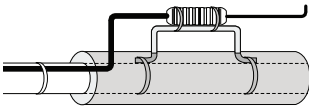

Bilde	Navn	Beskrivelse/Tekniske data	
Crimpsett for DEVIpipeline™ 30/60 Industry			
	Tilkoblingssett for DEVIpipeline™ 30/60 Industry (PT-30/60) varmekabler	Med skjøtehylse for tilkobling av tilledning og varmekabel, krympende endekappe, krympeslanger, bitumenpakninger og hylser. Krympeslange 33/5,5 Svart uten lim, 17 cm - 1 stk. Skjøtehylse 5x2,5 mm ² - 1 stk. Krympende endekappe 20/8, 75 mm - 1 stk. Krympeslange 12/3 svart, 2,5 cm - 1 stk. Krympeslange 16/3 gulgrønn, 2,5 cm - 1 stk. Bitumenpakning 1,5x85x35 mm - 3 stk. Skjøtehylse 1,5 mm ² - 2 stk. Skjøtehylse 2,5 mm ² - 1 stk.	Art. nr. 00109007 EAN-nr. 5703466167397
	Tilkoblingssett for DEVIpipeline™ 30/60 Industry (PT-30/60) varmekabler	For montering i koblingsboks. Med kabelgjennomføring M20x1,5 med låsemutter, krympekappe, krympeslanger, bitumenpakning og hylser. Krympende endekappe 20/8, 75 mm - 1 stk. Bitumenpakning 1,5x85x35 mm - 1 stk. Kabelgjennomføring U17 M20x1,5 - 1 stk. Krympeslange 12/3 svart, 2 cm - 2 stk. Krympeslange 4/1 svart, 8 cm - 2 stk. Krympeslange 16/3 gulgrønn, 8 cm - 1 stk. Skjøtehylse 1,5 mm ² - 2 stk. Skjøtehylse 2,5 mm ² - 1 stk.	Art. nr. 00109026 EAN-nr. 5703466135778
Krympesett for DEVIpipeline™ 10			
	Tilkoblingssett - kabel til tilledning+ endeavslutning (Pipeheat)	Tilkoblingssett med endemuffe for montering mellom DEVIpipeline™ 10 V2 og V3 og tilledning og endeavslutning. 19/5 Krympeslange, 150 mm - 1 stk. 9/3 Krympeslange, 85 mm - 1 stk. 4/1 Krympeslange, 45 mm - 3 stk. Skjøtehylse, 0,5-1,0 mm ² - 3 stk. 6/1,4 Krympeslange, 20 mm - 1 stk. 12/3 Krympeslange, 85 mm - 1 stk.	Art. nr. 140F0955 EAN-nr. 5703466074985 Elnummer 10 067 23
	3/4"+1" rørkobling DEVIpipeline™ 10 V3	Pakkboks for innvendig montering i rør for DEVIpipeline™ 10 V3 Rørkobling og mutter i rustfritt stål. Konisk hylse av gummi, ovalt hull. Maks. vanntrykk - 10 bar ved maks. vanntemperatur 23 °C	Art. nr. 140F0956 EAN-nr. 5703466250037 Elnummer 10 353 92
Krympesett for DEVIpipeline™, DEVIceguard™, DEVIhotwatt™, DEVIhotwatt™ og DEVIpipeline™			
	Kon. Kit, kabel/boks selvbegrensende kabler, dk/gb	Tilkoblingssett med endestykke og pakning for tilkobling av DEVIpipeline™, DEVIceguard™ eller DEVIhotwatt™ til koblingsboks og montering av endeavslutning. Krympeendemuffe 14/4,5 60 mm - 1 stk. Krympestrømpe 0,5x25 mm 6,7 cm - 1 stk. Krympestrømpe 0,5x25 mm 10 cm - 1 stk. Krympeslange 19/9,5 Klar 10 cm - 1 stk. Krympeslange 12/3 Svart 2,5 cm - 1 stk. Wire CU 0,30 mm - 1 m Krympeslange 12/3 Svart 2 cm - 1 stk. Pakning PG16 ø20 mm SLC - 1 stk. Krympeslange 4/1 Svart 7 cm - 2 stk. Pakke 170 x 230 x 20 mm	Art. nr. 19805753 EAN-nr. 5703466003879 Elnummer 10 353 81







Bilde	Navn	Beskrivelse/Tekniske data	
	Kon. Tilkoblingssett tildedning, dk/gb	Tilkoblingssett for montering mellom DEVIpipeguard™, DEVIceguard™ eller DEVIhotwatt™ og tildedning og endeavslutning. Krympestrømpe 0,5x25 mm 10 cm - 1 stk. Krympeslange 19/9,5 Klar 10 cm - 1 stk. Krympeendemuffe 14/4,5 60 mm - 1 stk. Krympeslange 19/5 svart 135 mm - 1 stk. Skjøtehylse. 1,5-2,5 mm ² - 3 stk. Wire CU 0,30 mm - 1 m Krympeslange 12/3 Svart 2,5 cm - 1 stk. Krympeslange 12/3 Svart 2 cm - 1 stk. Krympeslange 4/1 Svart 1,5 cm - 2 stk. Pakke 170 x 230 x 20 mm	Art. nr. 19805761 EAN-nr. 5703466003886 Elnummer 10 353 80
	Kon. Tilkoblingssett kabel-kabel, dk/gb	Monteringssett for skjøting av selvbegrensende kabler DEVIpipeguard™, DEVIceguard™, DEVIhotwatt™. Krympeslange 12/3 Svart 4 cm - 1 stk. Krympeslange 19/5 Svart 4 cm - 1 stk. Krympeslange 12/3 Svart 8 cm - 1 stk. Krympestrømpe 0,5x25 mm 10 cm - 1 stk. Krympeslange 19/9,5 Klar 17 cm - 1 stk. Krympeslange 3/1 Svart 6 cm - 1 stk. Loddetinn 0,8 mm RA - 1 m Skjøtehylse. 1,5-2,5 mm ² - 3 stk. Tape TESA Svart 15 mm rull 10 m - 1 stk. Pakke 170 x 230 x 20 mm	Art. nr. 19805779 EAN-nr. 5703466003893 Elnummer 10 353 85
	DEVIcrimp™ t-kobling for selvbegrensende kabler	Monteringssett for skjøting av 1 selvbegrensende kabel DEVIpipeguard™, DEVIceguard™ eller DEVIhotwatt™ til 2 selvbegrensende kabler med T-kobling. Krympeslange 19/5 Svart 25 cm - 1 stk. Krympeslange 19/5 Svart 18 cm - 1 stk. Krympeslange 19/9,5 Klar 10 cm - 1 stk. Krympeendemuffe 14/4,5 60 mm - 1 stk. Krympeslange 9/3 Svart 2 cm - 4 stk. Krympeslange 9/3 Svart 3,5 cm - 2 stk. Skjøtehylse 4 mm ² - 1 stk. Skjøtehylse 1,5-2,5 mm ² - 2 stk. Krympeslange 4/1 Svart 4 cm - 6 stk. Krympeslange 0,5x25 mm 6 cm - 7 stk. Krympeslange 18/4,5 Splicemelt 12 cm - 1 stk. Pakke 230 x 320 x 20 mm	Art. nr. 19806421 EAN-nr. 5703466169780
	ANSCHLAGAR. M/KLEM Z.VERB.VON FLEXIB. KALT (Anschlussgarnitur, mit Klemmstein zur Verbindung von flexibler Kaltleitung und Heizband, Endabschluss)	Tilkoblingssett med endeavslutning for montering mellom DEVIpipeheat™, DEVIhotwatt™, DEVIceguard™ og tildedning. Krympeslange 24/8 Svart 12 cm - 1 stk. Skjøtehylse 5x2,5 mm ² - 1 stk. Krympeendemuffe TEC12-4 - 1 stk. Krympeslange 12/3 svart, 2,5 cm - 1 stk. Krympeslange 3/1,6 gulgrønn, 2,5 cm - 1 stk. Skjøtehylse 1,5 mm ² - 2 stk.	Art. nr. 19400126 EAN-nr. 5703435002810
	Endemuffe	Krympeendemuffe TEC12-4 Pakke 245 x 10 x 170 mm 1 stk. i en pose	Art. nr. 19400142 EAN-nr. 5703435002834



Bilde	Navn	Beskrivelse/Tekniske data	Art. nr.	EAN-nr.
	Tilkoblingsgarnitur for pesterhus	Tilkoblingssett med endemuffe for tilkobling av selvbegrensende kabler til koblingsboks og montering av endearvslutning. Krympeendemuffe TEC12-4 - 1 stk. Kabelgjennomføring M20, hull: 5x7,5 mm oval - 1 stk. Kabelgjennomføring M25, hull: 5x11,5 mm oval - 1 stk. Krympeslange 12/3 Svart 2 cm - 2 stk. Krympeslange 3/16 Gul/Grønn 8 cm - 1 stk. Krympeslange 4/1 Svart 8 cm - 2 stk. Skjøtehylse 1,5 mm ² - 2 stk. Pakke 250 x 25 x 165 mm	19400100	5703435002797
	Kabelnippel	Kabelgjennomføring M20, hull: 5x7,5 mm oval - 1 stk. Kabelgjennomføring M25, hull: 5x11,5 mm oval - 1 stk. Metallmonteringsplate M20 60x60x1 mm AISI304 - 1 stk.	11010410	5703435031001
	Pakning PG16 for selvbegrensende kabler	For kabelgjennomføring M25 for selvbegrensende kabler DEVIceguard™, DEVIpipeguard™ og DEVIhotwatt™. Størrelse: ø20x6 mm. Hullstørrelse: 5x11,5 mm, oval. Minimum bestillingsmengde 20 stk.	19805787	5703435009192 Elnummer 10 353 86
Koblingsboks og tilbehør				
	Koblingsboks 0,75-2,5 mm² 7xM20	Boks for innendørs installasjon. Nominell isolasjonsspenning $U_i = 690$ V AC/DC Nominell strøm 20 A Materiale PP (polypropylen) Grad av beskyttelse IP 66 Bredde 93 mm Høyde 93 mm Dybde 62 mm Vekt 0,129 kg Tiltrekkingmoment 0,5 Nm I samsvar med IEC 60670-22	19400167	5703435002858
	Koblingsboks 1,5-4 mm² 7xM20/M25 UV	Værbestandig boks for utendørs installasjon. Klemme 2 klemmeenheter/pol, 5-polet, per pol 8x1,5 mm ² r/f, 6x2,5 mm ² r/f, 4x4 mm ² r/f, 2x6 mm ² r/f Nominell isolasjonsspenning $U_i = 690$ V AC/DC Nominell strøm 32 A Materiale PC-GFS (polykarbonat) Grad av beskyttelse IP 66 / IP 67 / IP 69; IP 67, midlertidig nedsenking; IP 69, vanntrykk maks. 100 bar, vanntemp. maks. 80°C, avstand $\geq 0,15$ m Størrelse 104x104x70 mm vekt 0,17 kg tiltrekkingmoment 0,7 Nm i samsvar med IEC 60670-22 i samsvar med DNV GL - Sertifikat Nr TAE00000EE Russisk maritimt register of Shipping, godkjent av brev nr. 250-A-1180-108795 Nr. 250-A-1180-108795	19400165	570343500248539
	Brakett	Brakett for tilkobling av koblingsboks til rør osv. 1 stk.	19405851	5703435002964

Bilde	Navn	Beskrivelse/Tekniske data	
Innfesting			
	Heizbandhalter v2a 10 cm cc 10 cm	1000 mm x 30 mm 1 stk.	Art. nr. 19805300 EAN-nr. 5703466075104
	Heizbandhalter v2a 15 cm cc 15 cm	1000 mm x 30 mm 1 stk.	Art. nr. 19805301 EAN-nr. 5703466195789
	Avstandsklips for selvbegrensede kabler	300 x 5 x 70 mm, rustfritt stål AISI 304 1 stk.	Art. nr. 19805746 EAN-nr. 5703435010501 Elnummer 10 353 83
	Kabelbindere	Pakke 300 x 120 x 20 mm 1 pose med 100 stk.	Art. nr. 00109004 EAN-nr. 5703466090282
DEVIconnecto for DEVIceguard™ (B), DEVIpipeline™ (B), DEVHotwatt™ (B)			
	DEVIconnecto B-A-tilkobling	Pakke 130 x 265 x 75 mm	Art. nr. 19808360 EAN-nr. 5703466103067
	DEVIconnecto B-C Tilkobling av varmekabel	130 x 265 x 75 mm	Art. nr. 19808361 EAN-nr. 5703466103074
	DEVIconnecto B-E Endeavslutning	130 x 265 x 75 mm	Art. nr. 19808362 EAN-nr. 5703466103081
	DEVIconnecto B-S Tilkoblingsavslutning	130 x 265 x 75 mm	Art. nr. 19808363 EAN-nr. 5703466103098
	DEVIconnecto B-T, T-forbindelse + endeavslutning	130 x 265 x 75 mm	Art. nr. 19808364 EAN-nr. 5703466103104
	DEVIconnecto B-TE2 Forgrening + 2 endeavslutninger	130 x 265 x 75 mm	Art. nr. 19808365 EAN-nr. 5703466103111
	DEVIconnecto B-TE3 Forgrening + 3 endeavslutninger	130 x 265 x 75 mm	Art. nr. 19808366 EAN-nr. 5703466103128

Bilde	Navn	Beskrivelse/Tekniske data	Art. nr.	EAN-nr.
	DEVIconnecto B-X, X-forbindelse + 2 endeavslutninger	130 x 265 x 75 mm	Art. nr. 19808367	EAN-nr. 5703466103135
	DEVIconnecto Brakett, ref AH 61400005	Brakett for montering på utsiden av isolasjonen. Lengde 194 mm, høyde 55 mm, bredde 30 mm. 	Art. nr. 19808390	EAN-nr. 5703466125021
DEVI EasyConnect for DEVIceguard™ (T), DEVIpipeguard™ (T)				
	DEVI EasyConnect EC-1 Strømtilkobling	Tilkoblingssett for strømforsyning	Art. nr. 98300870	EAN-nr. 5703466214503 Elnummer 10 359 00
	DEVI EasyConnect EC-T1 Tilkobling av varmekabel	Tilkoblingssett for 2 varmekabler	Art. nr. 98300871	EAN-nr. 5703466214510 Elnummer 10 359 01
	DEVI EasyConnect EC- ETK Endeavslutning	Sett med endeplugger	Art. nr. 98300872	EAN-nr. 5703466214527 Elnummer 10 359 03
	DEVI EasyConnect EC-1 +ETK Strømtilkobl. + endeavslutning.	Strømforsyningstilkoblingssett med endeplugg	Art. nr. 98300873	EAN-nr. 5703466214534 Elnummer 10 359 05
	DEVI EasyConnect EC-T2 Varmekabeltilkobling x 2	Sett for forgrening av varmekabel - 1 til 2	Art. nr. 98300874	EAN-nr. 5703466214541 Elnummer 10 359 07
	DEVI EasyConnect EC-2 Strømtilkobling x 2	Strømforsyningstilkoblingssett for 2 kabler	Art. nr. 98300875	EAN-nr. 5703466214558 Elnummer 10 359 09
	DEVI EasyConnect EC-3 Strømtilkobling x 3	Strømforsyningstilkoblingssett for 3 kabler	Art. nr. 98300876	EAN-nr. 5703466214565 Elnummer 10 359 11

Bilde	Navn	Beskrivelse/Tekniske data																			
DEVIfoil™																					
	Tilledning 1 x 1,5mm² Svart 50 m	1-leder kabel. U0/U = 450/750 V~. Maks. 90/105 °C. Emballasje 210 x 210 x 65 mm	Art. nr. 00106010 EAN-nr. 5703466124086 Elnummer 54 026 20																		
	Tilledning 1 x 1,5mm² Blå 50 m	1-leder kabel. U0/U = 450/750 V~. Maks. 90/105 °C. Emballasje 210 x 210 x 65 mm	Art. nr. 00106011 EAN-nr. 5703466124093 Elnummer 54 026 22																		
	Tilledning 1 x 2,5mm² Svart 50 m	1-leder kabel. U0/U = 450/750 V~. Maks. 90/105 °C. Emballasje 210 x 210 x 65 mm	Art. nr. 00106012 EAN-nr. 5703466124109 Elnummer 54 026 24																		
	Tilledning 1 x 2,5mm² Blå 50 m	1-leder kabel. U0/U = 450/750 V~. Maks. 90/105 °C. Emballasje 210 x 210 x 65 mm	Art. nr. 00106013 EAN-nr. 5703466124116 Elnummer 54 026 26																		
	Gaffateip 50 mm x 50 m (Lerretstape)	Sterk, selvklebende tape for et bredt spekter av bruksområder. Den består av en 27 mesh vevd PET/bomullsduk på baksiden, belagt med et klebemiddel av naturgummi. <table border="0"> <tr> <td>Bakside</td> <td>PE-laminert duk</td> </tr> <tr> <td>Total tykkelse</td> <td>230 µm</td> </tr> <tr> <td>Type lim</td> <td>syntetisk gummi</td> </tr> <tr> <td>Adhesjon til stål</td> <td>4.4 N/cm</td> </tr> <tr> <td>Forlengelse ved brudd</td> <td>16 %</td> </tr> <tr> <td>Strekfasthet</td> <td>40 N/cm</td> </tr> <tr> <td>Temperaturbestandighet</td> <td>60 °C</td> </tr> <tr> <td>Netting</td> <td>27 antall per tomme²</td> </tr> <tr> <td>Produsent type</td> <td>tesa® 60462</td> </tr> </table>	Bakside	PE-laminert duk	Total tykkelse	230 µm	Type lim	syntetisk gummi	Adhesjon til stål	4.4 N/cm	Forlengelse ved brudd	16 %	Strekfasthet	40 N/cm	Temperaturbestandighet	60 °C	Netting	27 antall per tomme ²	Produsent type	tesa® 60462	Art. nr. 98931300 EAN-nr. 5703466147894 Elnummer 54 026 32
Bakside	PE-laminert duk																				
Total tykkelse	230 µm																				
Type lim	syntetisk gummi																				
Adhesjon til stål	4.4 N/cm																				
Forlengelse ved brudd	16 %																				
Strekfasthet	40 N/cm																				
Temperaturbestandighet	60 °C																				
Netting	27 antall per tomme ²																				
Produsent type	tesa® 60462																				
	Tape 2-sidig 25 mm x 50 m, dobbelsidig	Dobbelsidig tape med ikke-vevd bakside. Generelt formål. Det tykke limlaget hefter godt på ujevne overflater og har en svært høy innledende hefteevne. <table border="0"> <tr> <td>Baksidemateriale</td> <td>ikke-vevd</td> </tr> <tr> <td>Total tykkelse</td> <td>110 µm</td> </tr> <tr> <td>Type lim</td> <td>syntetisk gummi</td> </tr> <tr> <td>Vedheft innledende />14 dager</td> <td>Stål 12/13 N/cm, PE 5,5/7 N/cm, PP 7/12 N/cm, PVC 9/12,5 N/cm</td> </tr> <tr> <td>Temp. motstandsdyktighet</td> <td>kort sikt 80 °C, lang sikt 40 °C</td> </tr> <tr> <td>Produsent type</td> <td>tesa® 51570</td> </tr> </table>	Baksidemateriale	ikke-vevd	Total tykkelse	110 µm	Type lim	syntetisk gummi	Vedheft innledende />14 dager	Stål 12/13 N/cm, PE 5,5/7 N/cm, PP 7/12 N/cm, PVC 9/12,5 N/cm	Temp. motstandsdyktighet	kort sikt 80 °C, lang sikt 40 °C	Produsent type	tesa® 51570	Art. nr. 98931301 EAN-nr. 5703466147900 Elnummer 54 026 33						
Baksidemateriale	ikke-vevd																				
Total tykkelse	110 µm																				
Type lim	syntetisk gummi																				
Vedheft innledende />14 dager	Stål 12/13 N/cm, PE 5,5/7 N/cm, PP 7/12 N/cm, PVC 9/12,5 N/cm																				
Temp. motstandsdyktighet	kort sikt 80 °C, lang sikt 40 °C																				
Produsent type	tesa® 51570																				
	Vulktape vm 38 mm x 6 m	For isolering av DEVIfoil™-kontakter etter tilkobling til folienes strømledninger	Art. nr. 98931302 EAN-nr. 5703466147917 Elnummer 54 026 34																		

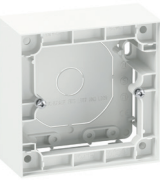
Bilde	Navn	Beskrivelse/Tekniske data	
	Depron lim 1 kg	Benyttes for å lime DEVIPron™ og Depron plater mot underlaget, hvis overdekningen er DEVImat™ varmematter. Forbruk 0,6 kg/m ² .	Art. nr. 106016 EAN-nr. 5703466207321 Elnummer 54 026 35
	Depron-lim, 5 kg		Art. nr. 00106017 EAN-nr. 5703466207338 Elnummer 54 026 36
	Kobling for DEVifoil™ Floor, 500 stk (1 eske)	Pakke 170 x 150 x 140 mm	Art. nr. 98931203 EAN-nr. 5703466128893 Elnummer 54 026 14
	Presstang for kontakter	Pakke 150 x 20 x 120 mm	Art. nr. 98931205 EAN-nr. 5703466128923 Elnummer 54 026 18
	Depron®, 3 mm, 40 stk (1 eske), -60 °C til +70 °C, 80 cm x 125 cm	1260 x 820 x 135 mm	Art. nr. 00106014 EAN-nr. 5703466125137 Elnummer 54 026 28
	Depron®, 6 mm, 20 stk (1 eske), -60 °C til +70 °C, 80 cm x 125 cm	1260 x 820 x 135 mm	Art. nr. 00106015 EAN-nr. 5703466125144 Elnummer 54 026 30
	DEVIPron™ 300 6 mm	XPS plate av ekstrudert polystyren. CE godkjent iht. EN13164 300 KPA (30590 kg/m ²) Brannklasse: B3 Vannoppsug: 0,04% Brukstemperatur: -60°C til +70°C Brukes som underlag for varmemefolie varmemefolie og varmekabler. Underlagsplaten har meget god isoleringsevne.	Art. nr. 19806467 EAN-nr. 7090019792143 Elnummer 54 026 96
	DEVI byggplast	Lavdensitets polyetylen og UV stabilisert plastfolie som legges over DEVifoil™ som fuktsperre. Ruller med bredde 120 cm, tykkelse 0,2 mm og lengde 25 meter. En rull dekker 100 m ²	Art. nr. 19806454 EAN-nr. 7090019787057 Elnummer 54 026 31
	DEVifoil™ isolasjonsdeksler	Isolasjonsdeksel type FB-1001. Forpakning med 10 stk.	Art. nr. 98931204 EAN-nr. 5703466120293 Elnummer 54 026 16

Bilde	Navn	Beskrivelse/Tekniske data	Art. nr.	EAN-nr.
For DEVireg™ 233				
	DEVireg™ 233 Frontdeksel, justeringshjul 1 stk. i eske, Hvit		Art. nr. 19805922	EAN-nr. 5703466164587
	DEVireg™ 233 Frontdeksel, justeringshjul 1 stk. i eske, Lysegrå		Art. nr. 19805923	EAN-nr. 5703466164594
	DEVireg™ 233 Frontdeksel, justeringshjul 1 stk. i eske, Koksgrå		Art. nr. 19805924	EAN-nr. 5703466164600
For termostater med innfelt feste				
	Multiboks PFXP/rød E-1223740	Pakke 76 x 71 x 55 mm	Art. nr. 19808930	EAN-nr. 5703435003398
	Veggmonteringsboks EURO-størrelse m. ELKO Frame RS-16 L571 PH Lyse avrundede hjørner	Pakke 87 x 87 x 40 mm	Art. nr. 19808932	EAN-nr. 5703466078242
	Veggboks EURO- størrelse ELKO Plus 40 mm E-1470812 skarpe hjørner	Pakke 86 x 86 x 40 mm ELKO Plus enkel kappe Farge Høyde Haløgenfri Skrueavstand, C-C	40mm Polarhvit 40 mm 60 mm	Art. nr. 189B9139 EAN-nr. 5703466213780
For DEVireg™ 610				
	Rørmonteringssett, dk	Pakke 85 x 85 x 32 mm	Art. nr. 19116920	EAN-nr. 5703465002873
Følere og tilbehør til følere				
	Romføler FUGA-ramme, kun DK	63 x 63 x 25 mm, NTC 15 kOhm ved 25 °C, IP 20	Art. nr. 140F1090	EAN-nr. 5703466209295

Bilde	Navn	Beskrivelse/Tekniske data																													
	Romføler, 426-ramme	85 x 85 x 30 mm, NTC 15 kOhm ved 25 °C, IP 20	Art. nr. 140F1095 EAN-nr. 5703466209684 Elnummer 54 914 88																												
	Utendørs føler IP44	80 x 50 x 35 mm, NTC 15 kOhm ved 25 °C, IP 44	Art. nr. 140F1096 EAN-nr. 5703466209691 Elnummer 54 914 86																												
	Gulvfølerkabel 3 m, 15 kOhm, Santoprene	Ledningsføler 2x0,75 mm ² , NTC 15 kOhm ved 25 °C, Ø5 mm, sort Santoprene (TPV) yttermantel, IP 67, Temp. område -25 °C til 90 °C	<table border="1"> <thead> <tr> <th>Temperatur, °C</th> <th>Motstand, kOhm</th> </tr> </thead> <tbody> <tr><td>-10</td><td>66,1</td></tr> <tr><td>-5</td><td>52,5</td></tr> <tr><td>0</td><td>41,1</td></tr> <tr><td>5</td><td>33,2</td></tr> <tr><td>10</td><td>27,0</td></tr> <tr><td>15</td><td>22,1</td></tr> <tr><td>20</td><td>18,2</td></tr> <tr><td>25</td><td>15,0</td></tr> <tr><td>30</td><td>12,3</td></tr> <tr><td>35</td><td>10,4</td></tr> <tr><td>40</td><td>8,7</td></tr> <tr><td>45</td><td>7,4</td></tr> <tr><td>50</td><td>6,2</td></tr> </tbody> </table>	Temperatur, °C	Motstand, kOhm	-10	66,1	-5	52,5	0	41,1	5	33,2	10	27,0	15	22,1	20	18,2	25	15,0	30	12,3	35	10,4	40	8,7	45	7,4	50	6,2
	Temperatur, °C			Motstand, kOhm																											
	-10			66,1																											
	-5			52,5																											
	0			41,1																											
	5			33,2																											
	10			27,0																											
	15			22,1																											
	20			18,2																											
	25			15,0																											
30	12,3																														
35	10,4																														
40	8,7																														
45	7,4																														
50	6,2																														
Gulvfølerkabel 10 m NTC 15k Santoprene	Art. nr. 140F1091 EAN-nr. 5703466209301 Elnummer 54 914 74																														
Gulvfølerkabel 40 m NTC15k Santoprene	Art. nr. 140F1098 EAN-nr. 5703466210734 Elnummer 54 914 89																														
	Art. nr. 19121445 EAN-nr. 5703466115015																														
	Utendørs føler 2,5 m, 15 kOhm, PVC, DIN 44574	Gulvfølerkabel, 2x0,75 mm ² , NTC 15 kOhm ved 25 °C, Ø10 mm, hvit PVC yttermantel, IP 67, Temp. område -25 °C til 70 °C	Art. nr. 140F1092 EAN-nr. 5703466209318 Elnummer 54 026 05																												
	Ledningsføler av silisium for DEVireg™ 330 (60-160 °C), NTC 16,1 kOhm ved 100 °C	Ledningsføler, 2,5 m, 2x0,75 mm ² , NTC 16,1 kOhm ved 100 °C, Ø9 mm, IP 65, Temp. område 50 °C til 170 °C	Art. nr. 140F1097 EAN-nr. 5703466209707																												
	Følerør Ø6,7 mm, 2,5 m	Pakke 170 x 240 x 20 mm, indre Ø6,7 mm, ytre Ø10 mm, svart	Art. nr. 140F1114 EAN-nr. 5703466215234																												
	AstroFlex FFTYL Ø8,5 mm, rull 50 m	Pakke 400 x 130 x 400 mm, Flexpipe for sensor- og kabelbeskyttelse.	Art. nr. 19809100 EAN-nr. 5703435009314																												

Bilde	Navn	Beskrivelse/Tekniske data	Art. nr.	EAN-nr.
	Følerhylse M20	Størrelse 95 x Ø20 mm indre Ø10,5 mm, innvendig Ø19,9 mm	12500112	5703435031025
	Følerhylse i messing for Flexpipe Ø6,7 mm	Pakke 60 x Ø12 mm, størrelse 60 x Ø12 mm, innvendig Ø6,7 mm, innvendig Ø10 mm	12500120	5703466111543
	Følerørsett	Følerør for 3 m ledningsføler	18055354	5703466124420 Elnummer 54 026 56
For DEVIreg™ 850				
	Kopp for bakkeføler for DEVIreg™ 850	Følerør og kopp for bakkeføler Ø 93 x 98	19119977	5703466208359
	PSU CP-D 24/2,5 100-240VAC/24VDC DIN-skinne	Strømforsyningsenhet for DEVIreg 850. Inngangsspenning 100-240 VAC, 47-63 Hz Utgangsspenning 24 VDC (24-28 VDC) Utgangsstrøm/effekt, maks 2,5 A / 60 W Omgivelsestemperatur, drift -10...+70 °C IP-klasse IP20 Montering på DIN-skinne Dimensjoner (H/B/D) 54 x 90 x 55 mm	140F1089	5703466209721

Tilbehør og reservedeler til andre varmeelementer

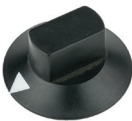
Bilde	Navn	Beskrivelse/Tekniske data	Art. nr.	EAN-nr.
	Veggmontering for DEVItemp™ kabinet A	Pakke 280 x 40 x 130 mm	Art. nr. 19400514	EAN-nr. 5703435010464
	Veggmontering for DEVItemp™ kabinet B	Pakke 360 x 150 x 40 mm	Art. nr. 19400522	EAN-nr. 5703435010471
	Knapp	Knapp for DEVItemp™ 115T, DEVItemp™ 121T	Art. nr. 19001874	EAN-nr. 5703435001332
	Varmeelement 400 V, 2000 W	Varmeelement for DEVItemp™ 106T	Art. nr. 23804776	EAN-nr. 5703466168752
	Varmeelement 400 V, 3000 W	Varmeelement for DEVItemp™ 109T	Art. nr. 23804792	EAN-nr. 5703466208779
	Varmeelement 400 V, 3500 W	Varmeelement for DEVItemp™ 121T	Art. nr. 23804594	EAN-nr. 5703464001761
	3-polet termostat 0-40 °C, 125 °C	Termostat for DEVItemp™ 303T	Art. nr. 19002237	EAN-nr. 5703466096475
	3-polet termostat 0-40 °C, 165 °C	Termostat for DEVItemp™ 106T, DEVItemp™ 109T	Art. nr. 19001297	EAN-nr. 5703464010909
	1-polet termostat 0-40 °C	Termostat for DEVItemp™ 115T, DEVItemp™ 121T	Art. nr. 19001056	EAN-nr. 5703435001257
	1-polet termisk sikring 160 °C	Termostat for DEVItemp™ 115T, DEVItemp™ 121T	Art. nr. 19002211	EAN-nr. 5703464008524
	Fester for håndkjetørker, krom 20W/40W/60W NE	For støtte på midten, spesielt for 20W og 60W håndkjetørkere	Art. nr. 98805195	EAN-nr. 5703464010053
	Fester for håndkjetørker, hvit 20W/40W/60W NE	For støtte på midten, spesielt for 20W og 60W håndkjetørkere	Art. nr. 98805203	EAN-nr. 5703464010060
	Monteringssett håndkjetørker, Krom	Forpakning 270 x 150 x 30 mm	Art. nr. 98805021	EAN-nr. 5703464006230

Index

Bruksområder	4	DEVlasphalt™ 300T - 230 V og 400 V	58
Gulvvarmesystemer	6	DEVliceguard™ 18 (T) Trommelvarer	60
Is- og snøsmeltesystemer	8	DEVliceguard™ 18 (T) Ferdigprodusert	62
Frostsikring av rør	10	DEVlhotwatt™ 55 / 70	64
Sport baner og landbruk	12	DEVlpipeheat™ 10 V3	66
Frostsikringsystemer for vingårder	14	DEVlpipeguard™ LSZH 10/25/33	69
Kjølerom	16	DEVlpipeguard™ 30/60 Industri	71
Kjølerom og herding av betong	17	DEVI EasyConnect	73
Andre varmeelementer	18	DEVlaqua™ 9T - 230 V/400V/Spesialbestilling	75
DEVlflex™ 6T	20	DEVImulti™ PVC	78
DEVlflex™ 10T	21	DEVlreg™ Smart	81
DEVlflex™ 30T	23	DEVlreg™ Touch	83
DEVlinline™ 17T	24	DEVlreg™ Opti	85
DEVIsafe™ 20T - 230V	25	DEVlreg™ Basic	87
DEVlcomfort™ 10T	26	DEVlreg™ Basic Polarhvit	89
DEVlflex™ 18T	27	DEVlreg™ Room	91
DEVlbasic™ 10S	29	DEVlreg™ Room Polarhvit	93
DEVlbasic™ 20S - 230 V & 400 V	31	DEVlreg™ 530/531/532	95
DEVlmat™ 70T	33	DEVlreg™ Hotwater	97
DEVlmat™ 100T	34	DEVlreg™ 330	99
DEVlmat™ 150T	35	DEVlreg™ 316	101
DEVlmat™ 200T	36	DEVlreg™ 610	103
DEVlcomfort™ 100T	37	DEVlreg™ 850 IV	104
DEVlcomfort™ 150T	38	DEVlreg™ Multi	106
DEVlcell™	39	Termostatserie for innendørs bruk	108
DEVlfoil™ varmemefolie	40	Termostatområde for utendørs bruk	109
DEVlfoil™ varmemefolie Kommer Q4	41	DEVlheat™ Sport 90S	110
DEVlpron™ 300	43	DEVIsport™	112
Depron underlagsplate	44	DEVltronic™	113
DEVlbasic™ Trommelvarer	45	DEVlfoil™ speilvarme	114
DEVlflex™ 50T	46	DEVlheat™ Mirror 150S	115
DEVlflex™ 75T	47	Tilbehør og reservedeler til kabler og matter	116
DEVlflex™ 100T	48	Selvbegrensende varmekabler: krympesett	122
DEVlflex™ 150T	49	Tilbehør og reservedeler for tørre løsninger	127
DEVlflex™ 175T	50	Tilbehør og reservedeler for termostater	129
DEVIsnow™ 20T - 230 V & 400 V	51	Tilbehør og reservedeler til andre varmeelementer	132
DEVIsnow™ 30T - 230 V & 400 V	53	Index	133
DEVIsnow™ 300T - 230 V & 400 V	55	Expand your knowledge	134
DEVlasphalt™ 30T	57		

DEVI varmekabler - bruksområder, flateeffekter og C-C avstander

Montasje	Normal W/m ²
Badegulv	100 - 150
Barnehage	50 - 70
Barnerom	50 - 100
Gang	50 - 100
Grunnvarme	40 - 60
Hall	100 - 150
Kjellestue	50 - 100
Kontor	50 - 100

Montasje	Normal W/m ²
Lavenergihus	50 - 70
Oppholdsrom	50 - 100
Soverom	50 - 100
Takrenner pr m renne	20 - 40
Utendørs	300 - 400
Vaskerom	100 - 150
Vindfang	100 - 150
WC	50 - 100

Anbefalte bruksområder - DEViflex™ 6W/m

	Flateeffekt	c-c avstand
DEVIcell DRY	60 - 100 W/m ²	10 cm
Grunnvarme	30 - 60 W/m ²	20 - 10 cm
Lavtbyggende	50 - 100 W/m ²	6-12 cm

Anbefalte bruksområder - DEViflex™ 10W/DEVlcomfort™ 10W/m

	Flateeffekt	c-c avstand
Tradisjonell støp	50-100 W/m ²	20 - 12 cm
Lavtbyggende	80-125 W/m ²	12 - 8 cm
Grunnvarme (tradisjonell støp)	40-60 W/m ²	25 - 17 cm

Anbefalte bruksområder - DEVlinline™ 17T/DEVlsafe™ 20T

	Flateeffekt	c-c avstand
Tradisjonell støp	100-150 W/m ²	18 - 12 cm
Baderom	100-150 W/m ²	18 - 12 cm

Ohm verdier for NTC for alle DEVlreg termostater

°C	Ohm verdi	°C	Ohm verdi	°C	Ohm verdi	°C	Ohm verdi
0	54,5kΩ	10	31,6kΩ	20	19,1kΩ	30	11,9kΩ
5	41,3kΩ	15	24,5kΩ	25	15,0kΩ	35	9,5kΩ

Beregning av senteravstand C-C

Senteravstanden beregnes ved å dele antall m² som skal dekkes med kabel på den totale kabellengden.

Ved å gange med 100 fremkommer senteravstanden C-C i cm.

Formel:

$$C-C = \frac{m^2 \times 100}{\text{total kabellengde}}$$

Ohms lov

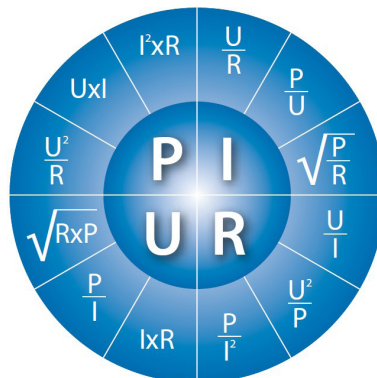

I = Strømstyrke (A), U = Spenning (V)
R = Motstand (Ω), P = Effekt (W)

Eksempel

$$R = \frac{U^2}{P} \Rightarrow \frac{230 \times 230}{600} = 88,2 \text{ ohm}$$

Maks. flateeffekter

Eksempler på oppbygging av varmegulv

Nedenfor vises noen eksempler på hvordan man kan bygge et varmegulv. Andre kombinasjoner med gulvoverdekning og undergulv er også mulige som f.eks. å legge Depron under varmekabler og varmematter for ekstra isolasjon mot undergulvet.

Uansett hvilken metode som velges er det viktig alltid å følge NEK400. Ved legging av varmegulv i våtrom må våtromsnormen alltid følges. Er overdekningen tregulv, parkett eller laminat må man alltid rådføre seg med gulvleverandøren.

Fliser i badetrom

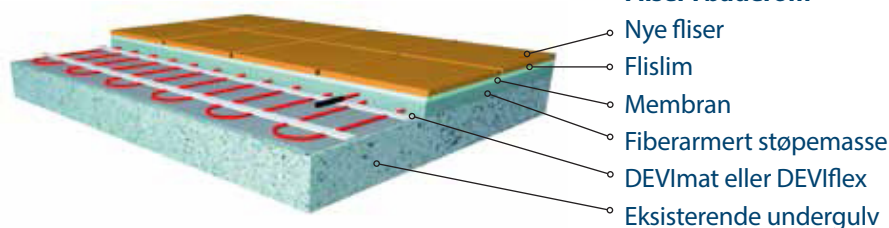

11 – 21 mm + overdekning

2-8 mm
1 mm
Minimum 5 mm
3-7 mm

Tregulv i tørre rom

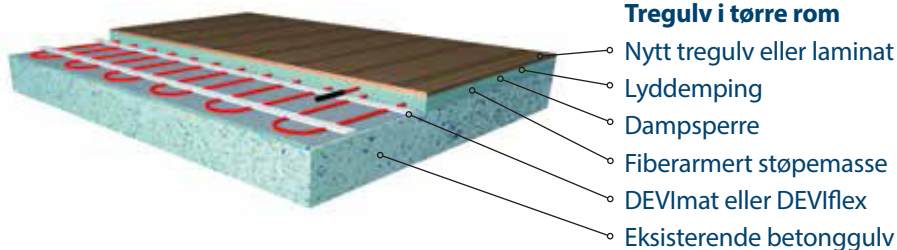

9 – 15 mm + overdekning

1-2 mm
0,5 mm
Minimum 5 mm
3-7 mm

Gulvoverdekning i tørre rom

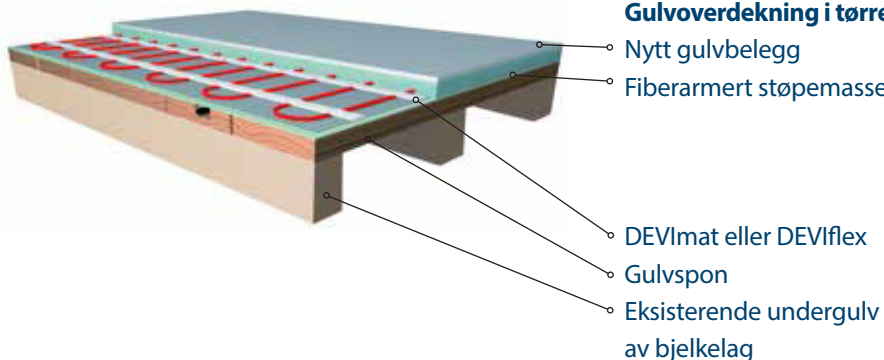

20-25 mm + overdekning

Minimum 20 mm. Ved bruk av DEVI-flex benyttes Uninett.
Uninett må ikke benyttes sammen med DEVI-mat.
3-7 mm
Minimum 22 mm

Underlag			Overdekning		
Tre	XPS	Betong eller fliser	Fliser	Parkett eller laminat	Gulvoverdekning
W/m ²	W/m ²	W/m ²	W/m ²	W/m ²	W/m ²
100	100	100	100	100	100
	150	150	150		
		200	200		

Dimensjonering av varmetap i watt pr. meter rør:

Innvendige mål	"	1/2	3/4	1	1 1/4	1 1/2	2	2 1/2	3	4	6	8	10	12	14	16	18	20	24	
	mm	15	20	25	32	40	50	65	80	100	150	200	250	300	350	400	450	500	600	
Isolasjonstykkelser	ΔT (°C)																			
10 mm	20	7,2	8,4	10,0	12,0	13,4	16,2	19,0	23	29	41	52	64	74	81	92	103	115	137	
	30	10,7	12,6	15,0	18,0	20,2	24,4	29,0	34	43	61	78	95	111	121	138	155	172	205	
	40	14,3	16,8	20,0	24,0	26,8	32,5	38,0	45	57	81	104	127	148	162	184	207	229	274	
	60	21,5	25,2	30,0	36,0	40,2	48,7	58,0	68	86	122	156	191	222	243	276	310	343	411	
	80	28,6	33,7	40,0	48,1	53,6	65,0	77,0	90	114	163	208	255	295	323	368	413	458	548	
20 mm	20	4,6	5,3	6,1	7,2	7,9	9,4	11,0	13	16	22	29	34	40	44	50	56	61	73	
	30	6,8	7,9	9,1	10,8	11,9	14,2	16,0	19	24	33	42	51	60	66	75	83	92	110	
	40	9,1	10,6	12,2	14,4	15,8	18,8	22,0	25	32	44	56	68	80	88	99	111	123	147	
	60	13,6	15,7	18,2	21,6	23,9	28,2	33,0	38	48	67	84	103	120	131	149	167	184	220	
	80	18,2	21,0	24,4	28,8	31,8	37,7	44,0	51	63	89	113	137	160	175	199	222	246	293	
30 mm	20	3,6	4,1	4,7	5,5	6,0	7,0	8,0	9	11	16	20	24	28	31	34	38	43	51	
	30	5,4	6,1	7,1	8,2	9,0	10,6	12,0	14	17	24	30	36	42	46	52	58	64	76	
	40	7,3	8,3	9,5	10,9	12,0	14,0	16,0	19	23	31	40	48	56	61	69	77	85	101	
	60	10,9	12,4	14,2	16,4	18,0	21,0	24,0	28	34	47	59	72	84	91	103	116	128	152	
	80	14,5	16,4	18,8	21,8	24,0	28,0	32,0	37	46	63	79	96	112	122	138	154	170	202	
40 mm	20	3,1	3,5	4,0	4,6	4,9	5,8	7,0	8	9	12	16	19	22	24	27	29	33	39	
	30	4,7	5,3	6,0	6,8	7,4	8,6	10,0	11	14	19	23	28	33	35	40	44	49	58	
	40	6,2	7,1	7,9	9,1	10,0	11,5	13,0	15	18	25	31	37	43	47	53	59	66	78	
	60	9,4	10,6	12,0	13,7	14,9	17,3	20,0	22	27	37	46	56	65	71	80	89	98	117	
	80	12,5	14,0	16,0	18,2	19,9	23,0	26,0	30	37	50	62	75	87	94	107	119	131	155	
50 mm	20	2,8	3,1	3,5	4,0	4,3	5,0	6,0	7	8	10	13	16	18	19	22	24	27	32	
	30	4,2	4,7	5,3	6,0	6,5	7,4	9,0	10	12	16	19	23	27	29	33	37	40	48	
	40	5,6	6,2	7,1	8,0	8,6	10,0	11,0	13	16	21	26	31	36	39	44	49	66	78	
	60	8,4	9,4	10,6	12,0	13,8	15,0	17,0	19	23	31	39	46	54	58	66	73	80	95	
	80	11,3	12,5	14,0	16,1	17,4	19,9	23,0	26	31	42	51	62	72	78	88	97	107	127	
75 mm	20	2,4	2,6	2,9	3,2	3,5	3,9	5,0	6	7	8	9	11	13	14	15	17	19	22	
	30	3,5	3,8	4,3	4,8	5,2	5,9	6,0	7	9	11	14	17	19	21	23	26	28	33	
	40	4,7	5,2	5,8	6,5	7,0	7,8	9,0	10	12	15	19	22	26	28	31	34	38	44	
	60	7,1	7,8	8,6	9,7	10,4	11,8	13,0	15	17	23	28	33	38	41	46	51	56	66	
	80	9,4	10,3	11,5	12,9	13,8	15,6	18,0	20	23	30	37	44	51	55	62	68	75	88	
100 mm	20	2,0	2,3	2,5	2,8	3,0	3,4	4,0	5	6	7	8	9	10	11	12	13	15	17	
	30	3,1	3,5	3,7	4,2	4,4	4,8	5,0	6	7	9	11	13	15	16	18	20	22	26	
	40	4,2	4,6	5,0	5,6	6,0	6,7	7,0	8	10	12	15	18	20	23	24	27	29	34	
	60	6,2	6,8	7,6	8,4	8,0	10,1	11,0	12	15	19	23	27	30	33	36	40	44	51	
	80	8,4	9,1	10,1	11,2	12,0	13,4	15,0	16	19	25	30	35	41	44	49	54	59	69	
150 mm	20	1,8	1,9	2,1	2,4	2,5	2,8	3,0	4	5	6	7	8	9	10	11	12	13	14	
	30	2,8	2,9	3,2	3,5	3,7	4,1	4,5	5	6	7	9	10	11	12	13	15	16	18	
	40	3,6	4,0	4,3	4,7	4,9	5,5	6,0	7	8	10	11	13	15	16	18	19	21	24	
	60	5,4	5,9	6,4	7,1	7,4	8,3	9,0	10	11	14	17	20	22	24	27	29	32	37	
	80	7,2	7,8	8,5	9,4	10,0	11,0	12,0	13	15	19	23	26	30	32	35	39	42	49	

Denne tabellen viser varmetapet i rørdimensjoner fra 1/2" til 24" med forskjellige isoleringstykkelser.

Eksempel:

30 mm isolasjonstykkelser på et 2" rør har et estimert varmetap på 7 W/m ved 20°C endring i omgivelsestemperaturen.

Derfor er elektrisk varme energiokonomisk og klimavennlig:*)

- Komfortabel romtemperatur med lavest mulig energiforbruk: energitapet reduseres med opptil 20 %
- Høyeste varmeeffektivitet: 99 % av energien som slippes ut omdannes til varme
- Varmesystemet reagerer raskt: oppvarming og energi brukes kun når det er nødvendig
- Uavhengig temperaturstyring: høy grad av brukeruavhengighet
- Eksepsjonelt høy energiutnyttelse: du kan trygt redusere temperaturen og med det - energiforbruket
- Miljøvennlig: ingen bruk av skadelige stoffer
- Ideelt varmesystem for en ideell verden: økt bruk av fornybar energi for å redusere klimagassutslippene

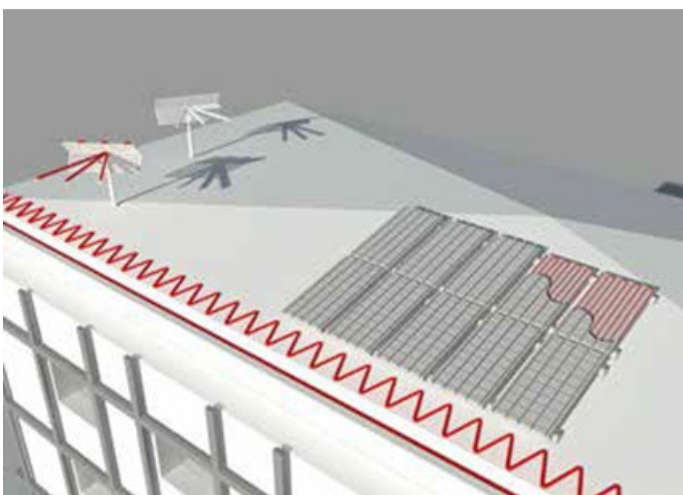
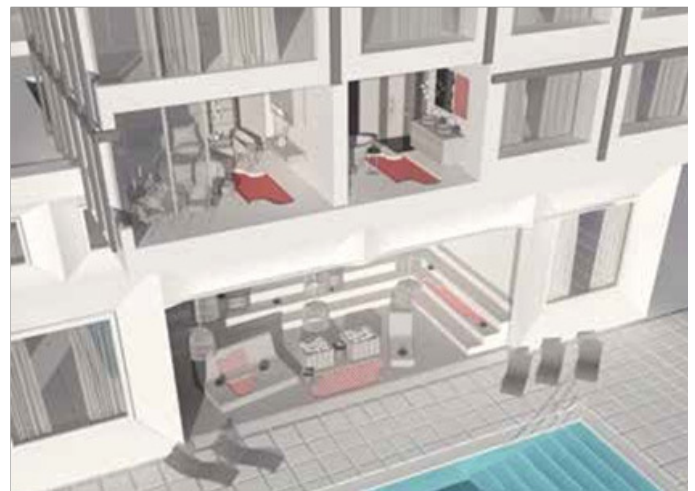

* EUHA underfloor heating alliance <https://www.youtube.com/channel/UCaR6M3oWmiaf5ys2cCzH9BA>

Ny DEVI-nettside

DEVI's nettsted har blitt redesignet for å gjøre det enklere enn noensinne å finne det du leter etter.

Utforsk funksjonene som hjelper deg med å få rask tilgang til informasjonen og verktøyene du trenger:

- **Tydlig oversikt over løsningene våre**

Sjekk ut produktene og applikasjonene våre på en enkel måte med en ny, brukervennlig layout.

- **Verktøy og apper**

Last ned en rekke praktiske verktøy og apper, inkludert DEVI BIM-modeller og Danfoss Installer-appen for å opprette e-garanti, som alle er utviklet for å gjøre det daglige arbeidet ditt enklere.

- **Chatbot-assistanse**

Har du spørsmål? Bruk chatboten vår til å hjelpe deg med å finne de riktige svarene raskt.

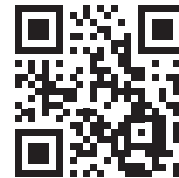
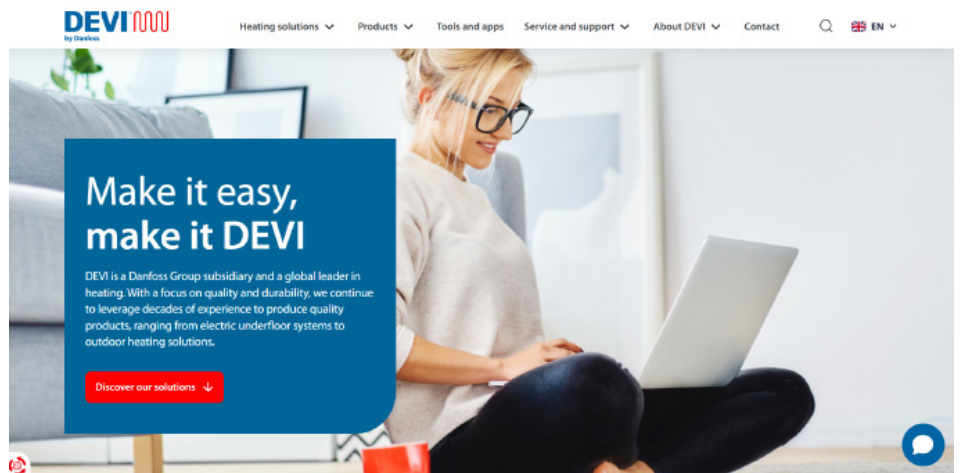

Skann QR-koden for å besøke det nye DEVI-nettstedet i dag!

BIM



DEN NYE ÆRAEN FOR DESIGN OG KONSTRUKSJON

Hva er BIM?

De siste årene har bygningsinformasjonsmodellering (BIM) revolusjonert byggebransjen.

Kort fortalt er det en stor database som samler inn detaljert informasjon gjennom hele livsløpet til et prosjekt – fra den første planleggingen, via bygging og drift, og helt til avvikling av prosjekt.

Med BIM kan du:

- Få teknisk støtte
- Ingeniører kan designe, dokumentere og konstruere bygninger raskere og mer nøyaktig enn noen gang tidligere.

- Oppnå mer nøyaktige kostnads- og tidsestimater.
- Enkelt dele informasjon.
- Forbedre effektiviteten i byggeprosessen.
- Redusere risikoen for feil og konflikter.

Med alle fordelene ved BIM kan byggebransjen skape bedre bygninger som er mer effektive, bærekraftige og kostnadseffektive.

Skape en bærekraftig fremtid:

Ved å utnytte de nyeste fremskrittene innen BIM-teknologi kan ingeniører spille en avgjørende rolle i å bygge en tryggere og mer bærekraftig fremtid for alle.



Utforsk BIM-bibliotekene! [lenke til nettstedet vårt eller QR-kode](#)

Follow our global channels



Make it easy,
make it DEVI

Danfoss AS

DEVI • devī.no • +47 23 96 71 00 • kundeservice.no@danfoss.com

All informasjon, inkludert, men ikke begrenset til, informasjon om valg av produkt, bruksområde eller bruk, produktdesign, vekt, dimensjoner, kapasitet eller andre tekniske data i produkt håndbøker, katalogbeskrivelser, annonser osv. og uansett om det gjøres tilgjengelig skriftlig, muntlig, elektronisk, på nett eller via nedlasting, skal anses som informativ, og er bare bindende hvis og i den grad det gis eksplisitte referanser til et tilbud eller en ordrebekreftelse. Danfoss tar intet ansvar for eventuelle feil i kataloger, brosjyrer, videoer og annet materiale.

Danfoss forbeholder seg retten til å endre produktene uten varsel. Dette gjelder også for produkter som er bestilt, men ikke levert, forutsatt at slike endringer kan utføres uten endringer på produktets form, montering eller funksjon.

Alle varemerker i dette materialet tilhører Danfoss A/S eller selskaper i Danfoss-gruppen. Danfoss og Danfoss-logoen er varemerker for Danfoss A/S. Med enerett.