

Техническое описание

Клапаны двухпозиционные шаровые с электроприводом ($P_y = 16$ бар) AMZ 112 – проходной, AMZ 113 – трехходовой

Описание и область применения



Двухпозиционные клапаны могут работать в сочетании с комнатными термостатами компании «Данфосс» типа RET 230 (однополюсный переключатель) и программируемыми комнатными термостатами типа TP5000/7000. Информацию о том, с какими еще термостатами работают клапаны данной серии, смотрите на сайте www.danfoss.com/heating.

Преимущества:

- Индикатор текущего положения клапана;
- Светодиодная индикация направления вращения;
- Ручной режим управления клапаном, активируется с помощью встроенного переключателя;
- Отсутствие повреждений в случае блокировки клапана;
- Бесшумная и надежная работа;
- Не требуется техническое обслуживание;
- Светодиодная индикация активированного концевого выключателя.

Двухпозиционные клапаны AMZ 112 и AMZ 113 могут использоваться:

- в системах отопления;
- в системах горячего водоснабжения;
- в системах солнечного теплоснабжения;
- при приоритетном управлении системами отопления или ГВС (в качестве переключающего клапана);
- при приоритетном управлении котлами, работающими на разных видах топлива (в качестве переключающего клапана).

Основные характеристики:

- Номинальное напряжение:
 - 230 В перем., 50/60 Гц,
 - 24 В перем., 50/60 Гц,
- Крутящий момент:
 - 5 Нм для D_y 15-32
 - 10 Нм для D_y 40-50
- Угол поворота 90°;
- Время поворота на 90°:
 - 30 секунд для D_y 15-32
 - 60 секунд для D_y 40-50
- Сигнал управления: двухпозиционный

Номенклатура и коды для оформления заказа

AMZ 112 двухходовой клапан с электроприводом

D_y	k_{vs} , м ³ /ч	Присоединительная резьба, дюймы	Кодовый номер	
			230В	24В
15	17	R_p 1/2	082G5406	082G5400
20	41	R_p 3/4	082G5407	082G5401
25	70	R_p 1	082G5408	082G5402
32	121	R_p 1 1/4	082G5409	082G5403
40	200	R_p 1 1/2	082G5410	082G5404
50	292	R_p 2	082G5411	082G5405

AMZ 113 трехходовой клапан с электроприводом

D_y	k_{vs} , м ³ /ч	Присоединительная резьба, дюймы	Кодовый номер	
			230В	24В
15	17	R_p 1/2	082G5418	082G5412
20	41	R_p 3/4	082G5419	082G5413
25	70	R_p 1	082G5420	082G5414
32	121	R_p 1 1/4	082G5421	082G5415

Технические характеристики
Электропривод

Питающее напряжение	24В или 230В перем. тока
Потребляемая мощность, ВА	3,5 (<0,2 Вт в режиме ожидания)
Частота тока, Гц	50/60
Скорость вращения, сек/90°	30, 60
Сигнал управления	двухпозиционный
Крутящий момент, Нм	50, 10
Угол поворота, °	90
Концевой выключатель	регулируемый 0-90°
Максимальная температура регулируемой среды, °С	110
Рабочая температура окружающей среды, °С	От 0 до + 50
Относительная влажность окружающей среды, %	0-95, без выпадения конденсата
Температура транспортировки и хранения, °С	От -10 до +80
Класс электрической защиты	II в соответствии с EN 60730-1
Класс защиты корпуса	IP42 в соответствии с EN 60529
Масса*, г	AMZ 112: 728
	AMZ 113: 906
Цвет/ материал	темно-серый/поликарбонат
— маркировка соответствия стандартам	Директива 2006/95/ЕС Низковольтное оборудование EMC 2004/108/ЕС RoHS II: 2011/65/ЕС EN 60730-1 EN 60730-2-14

* привод и клапан

Клапан двухпозиционный AMZ 112

Ду	15	20	25	32	40	50
Условное давление, Р _у	40				25	
Пропускная способность, k _{vs}	17	41	70	121	200	292
Температура регулируемой среды, °С	-20...130					
Регулируемая среда	Питьевая вода, вода или водный раствор гликоля с концентрацией до 50%, воздух, неагрессивные жидкости					
Присоединительная часть клапана	ISO 5211					
Присоединения	Внутренняя резьба Rp ISO 7/1					
Сертификаты и стандарты	CE-PED-CSA-GOST					
Материалы						
Корпус	латунь марки CW617N по EN12165					
Шар, шток	латунь марки CW614N по EN12164					
Уплотнения	PTFE					

Клапан двухпозиционный AMZ 113

Ду	15	20	25	32
Условное давление, Р _у	40			
Пропускная способность, k _{vs}	17	41	70	121
Температура регулируемой среды, °С	-20...130			
Регулируемая среда	Питьевая вода, вода или водный раствор гликоля с концентрацией до 50%, воздух, неагрессивные жидкости			
Присоединительная часть клапана	по стандарту ISO 5211			
Присоединения	Внутренняя резьба Rp ISO 7/1			
Сертификаты и стандарты	CE-PED-CSA-GOST			
Материалы				
Корпус	латунь марки CW617N по EN12165			
Шар, шток	латунь марки CW614N по EN12164			
Уплотнения	PTFE			

Примеры применения

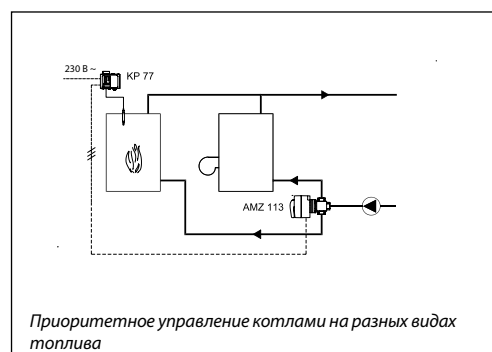
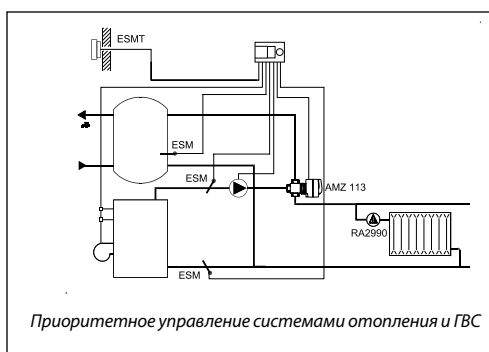
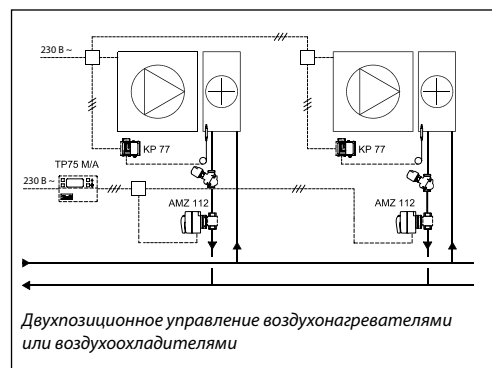
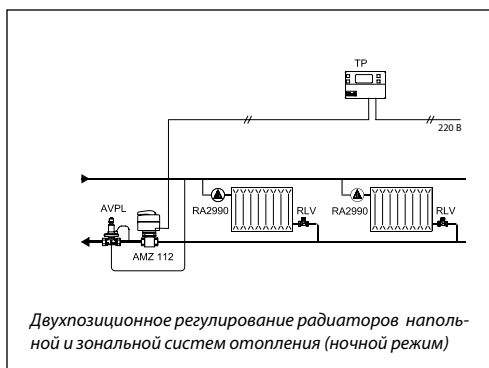

Монтажные положения

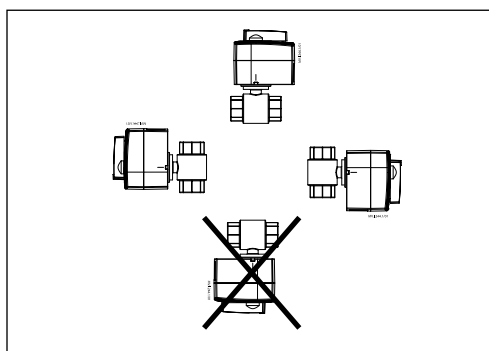

Установка гидравлической системы

Рекомендуемый пример установки регулирующего клапана с электроприводом

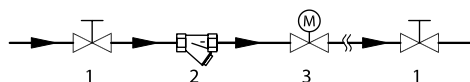

- 1. Шаровой кран
- 2. Фильтр
- 3. Клапан AMZ

Переключение в режим ручного управления

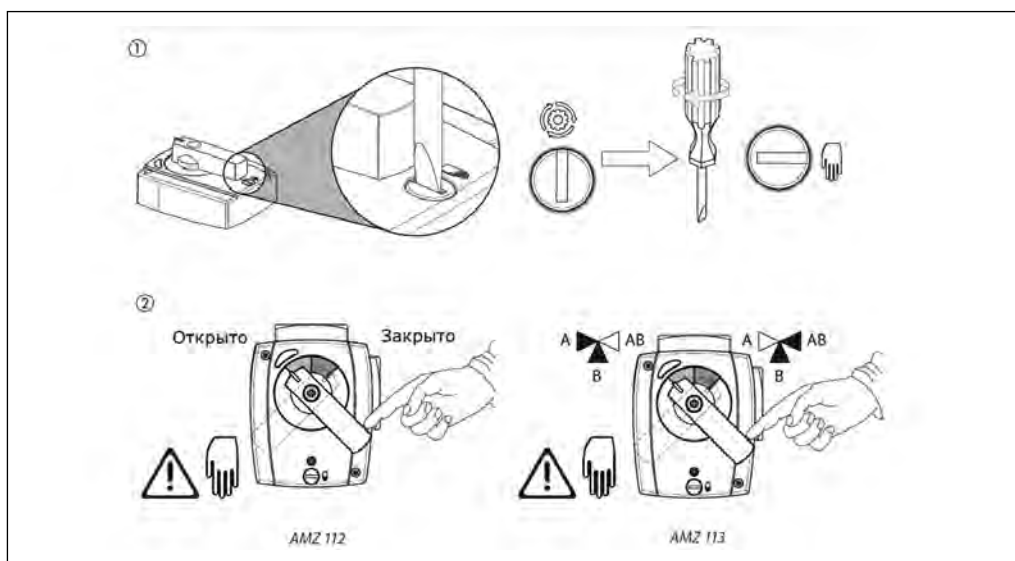

Схема электрических соединений

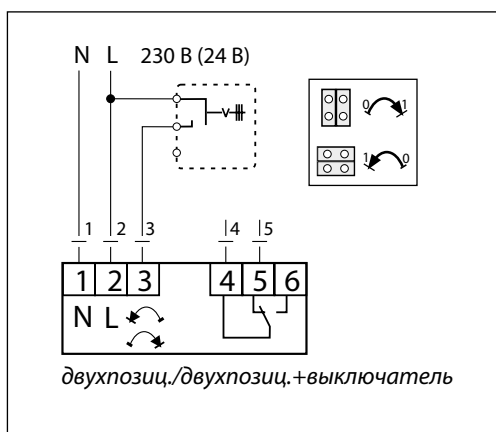

**Габаритные и
присоединительные
размеры**
