



# Produktkatalog

**Gældende fra november 2023**

I otte årtier har DEVI forbedret menneskers livskvalitet ved at skabe et behageligt indeklima.



### **DEVI 80 års erfaring.**

I mange år har vores løsninger til udendørs sikkerhed og indendørs komfort har forbedret kvaliteten af folks liv! Varmekabler styret af avancerede elektroniske termostater har været en del af ingeniørbeslutninger i årtier.

Ud over at sikre udendørs sikkerhed, bringer DEVI også indendørs komfort til dine hjem. Vi fejrer vores jubilæum, når vi gør os klar til en ny rejse for at forbedre livet for fremtidige generationer bakket op af 80 års erfaring.

Vælger du elvarme i dag, giver du dit personlige input til en grøn og ren fremtid.

DEVIs varmeløsninger har en lang historie, hvilket har skabt effektive danske designprodukter, der er fremstillede med de højeste standarder inden for kvalitetskontrol.

DEVIs produkter og løsninger anvendes næsten alle steder, du kan forestille dig. Vi leverer bogstaveligt talt disse løsninger over alt i verden til en lang række formål, f.eks. i og udenfor boliger og lejligheder, offentlige bygninger, infrastruktur, sportspladser samt specifikke områder – lige fra elevatorer og tog til lufthavne og komplette motorveje.

## **Lokal support – hvor og hvornår, du har brug for det**

Vi yder fremragende service til dig – lige fra valg og design af det korrekte system til installation og ubegrænset teknisk support. Om opgaven er stor eller lille så tøv ikke med at kontakte os.

### **Kontakt os**

Produktkataloget dækker et bredt udvalg af vores produkter og tilbehør samt forklarer hvilke produkter du skal bruge til hvilket formål.

Hvis du stadig har specifikke anmodninger eller spørgsmål til disse eller til andre specifikke løsninger er du altid velkommen til at kontakte os.



### **Kontakt os**

[kundeservice.dk@danfoss.com](mailto:kundeservice.dk@danfoss.com)

**Teknisk support og service: 69 91 86 66**

**Salg og ordre: 69 91 80 80**

<b>MEKANISK KLASSE</b> .....	4
<b>SALGS- OG LEVERINGSBETINGELSER</b> .....	4
<b>GARANTI - DEVIwarranty™</b> .....	5
<b>APPLIKATIONSOVERSIGTER &amp; PRODUKTRELATIONER</b>	
Gulvvarme: <i>Totalopvarmning og supplerende opvarmning</i> .....	6
Is- og snesmeltning: <i>Jordarealer, tag og tagrender samt antenner og kabler</i> .....	7
Rørøpvarmning: <i>Frostsikring og temperaturvedligeholdelse</i> .....	8
Vinmarker: <i>Frostbeskyttelse af vinmarker</i> .....	9
Sportsbaner: <i>Fodboldbaner og plantekasser</i> .....	10
Køle- og frostrum, permafrost: <i>Forhindring af frostskafer i fundamenter og gulve</i> .....	11
Andre varmeløsninger.....	12
<b>DATABLADE</b>	
DEVIflex™ .....	15
DEVIcomfort™ .....	18
DEVIimat™ .....	19
DEVIheat™ .....	22
DEVIcell™ .....	23
DEVISnow™ 20T .....	26
DEVIceguard™ .....	28
DEVISnow™ 30T, 300T .....	33
DEVIasphalt™ .....	37
DEVIaqua™ .....	40
DEVImulti™ PVC 4-leder varmekabel .....	42
DEVIpipeheat™ V3 .....	44
DEVIpipeguard™ LSZH .....	46
DEVI EasyConnect .....	48
DEVIpipeguard™ Industry .....	50
DEVIhotwatt™ .....	54
DEVIreg™ Hotwater .....	56
DEVIconnecto .....	58
DEVI sport™ .....	61
DEVIreg™ Basic <b>NYHED</b> .....	64
DEVIreg™ Room <b>NYHED</b> .....	66
DEVIreg™ Touch .....	68
DEVIreg™ Smart .....	70
DEVIreg™ 233 .....	73
DEVIreg™ 330 .....	74
DEVIreg™ 316 .....	76
DEVIreg™ 610 .....	77
DEVIreg™ 850 IV .....	78
DEVIfoil™ Mirror .....	80
DEVItronic™ .....	81
<b>TILBEHØR OG RESERVEDELE</b>	
Varmekabler og varmemåtter .....	83
Selvbegrænsende varmekabler .....	87
Termostater .....	89
<b>UDBYG DIN VIDEN</b> .....	91



## Mekanisk klasse

### Oversigtsforklaring for mekanisk klasse forkortelser

**C** - i overensstemmelse med IEC 60800: 1992:

1. Testet med 2000 N af en påført kraft;
2. Ingen højspændingsovergang mellem skærm og varmeleder;
3. Ingen revne i yderkappen.

**M1** - i overensstemmelse med IEC 60800: 2009:

1. Testet med 600 N af en påført kraft;
2. Ingen højspændingsovergang mellem varmeleder og skærm (isolering intakt);
3. Varmeleder ikke brudt;
4. Ingen af skærmens ledninger er knækket;
5. Ingen revne i ydre kappe (ydre kappe intakt).

**M2** - i overensstemmelse med IEC 60800: 2009:

1. Testet med 1500 N af en påført kraft;
2. Ingen højspændingsovergang mellem varmeleder og skærm (isolering intakt);
3. Varmeleder ikke brudt;
4. Ingen af skærmens ledninger er knækket;
5. Ingen revne i ydre kappe (ydre kappe intakt).

**MMM** - i overensstemmelse med NF-C 32-330: 2002:

1. Testet med 2000 N af en påført kraft;
2. Trækstyrke er 1500 N;
3. Ingen højspændingsovergang mellem varmeleder og skærm (isolering intakt);
4. Varmeleder ikke brudt;
5. Ingen revne i ydre kappe (ydre kappe intakt).

## Salgs- og leveringsbetingelser

Vores almindelige salgs- og leveringsbetingelser findes på <http://salesconditions.danfoss.dk>

## Sådan foretager du målinger til registrering af garanti til elvarmekabler og elvarmemåtter.

Se videoen der guider dig gennem alle tips og tricks for at foretage de nødvendige målingerne før og efter installationen af varmekabler eller varmemåtter, samt hvordan garantien skal udfyldes. Tryk på videoen eller scan QR koden.





Hos Danfoss mener vi, at det er yderst vigtigt at levere produkter i høj kvalitet, der holder længe. Hvis du imod alle forventninger skulle få problemer med dit produkt, tilbyder Danfoss garanti for DEVI-varemærket. Garantien består af fem individuelle garantier – de bedste på markedet – som giver dig fuldstændig ro i sindet, når du anvender elektriske varmeprodukter. Vi tilbyder to garantityper: Produktgaranti og fuldservicegaranti gyldig fra 1. juli 2021. Læs mere på [devi.dk](http://devi.dk).

Our quality management system **certifications and compliances**

- ISO 9001
- TS 16949
- ISO 14001

Along with full compliance with EU directives and product approvals



## Produktgaranti

Produktgarantien er gyldig i den aftalte garantiperiode og der tilbydes et nyt tilsvarende produkt eller reparation af produktet, hvis det vurderes at være defekt som følge af konstruktionsfejl eller fejl i materialer eller forarbejdning. Denne garanti dækker alle vores produkter, som ikke er dækket af Fuld service-garantien.

Produktgarantien dækker omkostninger til:

- produktudskiftning med et nyt tilsvarende produkt eller reparation af produktet
- transportomkostninger

## Fuld service-garanti

Hvis produktet er dækket af Fuld service-garantien, vil Danfoss ud over reparation eller udskiftning af det defekte produkt, også kompensere for installationsomkostninger og eventuelle skader på gulv-/overfladematerialer (f.eks. murværk, fliser og tagflade), når skaden skyldes det defekte produkt, eller er et uundgåeligt resultat af reparation af det defekte produkt.

Fuld service-garantien dækker omkostninger til:

- undersøgelse af garantikravet
- produktudskiftning med et nyt tilsvarende produkt eller reparation af produktet
- betaling af installationen
- gulvmaterialer af lignende

Fuld service garanti	Færdigfremstillede varmekabler:	Færdigfremstillede varmemåtter:	
	<ul style="list-style-type: none"> <li>• DEVIflex™</li> <li>• DEVIsnow™</li> <li>• DEVIasphalt™</li> </ul>	<ul style="list-style-type: none"> <li>• DEVIcomfort™</li> <li>• DEVIimat™</li> <li>• DEVIsnow™</li> <li>• DEVIasphalt™</li> </ul>	
Produktgaranti	Færdigfremstillede varmekabler:		
	<ul style="list-style-type: none"> <li>• DEVIaqua™</li> </ul>		
	Tromleverer:		Øvrige produkter:
	<ul style="list-style-type: none"> <li>• DEVIpipeguard™ LSZH (T)</li> </ul>		<ul style="list-style-type: none"> <li>• DEVIcell™</li> </ul>
	Færdigfremstillede varmekabler:	Færdigfremstillede varmemåtter:	Termostater/regulatorer:
	<ul style="list-style-type: none"> <li>• DEVIpipeheat™</li> <li>• DEVIiceguard™ (G)</li> </ul> <p><b>Tromleverer:</b></p> <ul style="list-style-type: none"> <li>• DEVIsnow™</li> <li>• DEVIsport™</li> <li>• DEVImulti™</li> <li>• DEVIpipeheat™</li> <li>• DEVIhotwatt™ (B)</li> <li>• DEVIpipeguard™ (B)</li> <li>• DEVIpipeguard™ (T) Industry</li> <li>• DEVIiceguard™ (B)</li> </ul>	<ul style="list-style-type: none"> <li>• DEVIheat™ Sport 90S</li> </ul>	<ul style="list-style-type: none"> <li>• DEVIreg™ Touch</li> <li>• DEVIreg™ Smart</li> </ul>
			Termostater/regulatorer:
			<ul style="list-style-type: none"> <li>• DEVIreg™ 233</li> <li>• DEVIreg™ Basic</li> <li>• DEVIreg™ Room</li> <li>• DEVIreg™ Hotwater</li> <li>• DEVIreg™ 316</li> <li>• DEVIreg™ 330</li> <li>• DEVIreg™ 610</li> <li>• DEVIreg™ 850 IV</li> </ul>
			Øvrige produkter:
			<ul style="list-style-type: none"> <li>• DEVItronic™</li> <li>• DEVIfoil™ Mirror</li> </ul> <p><b>Alt tilbehør</b></p>

## Gulvvarme, totalopvarmning og supplerende opvarmning

Totalopvarmning betyder den eneste opvarmningskilde, og komfortvarme betyder yderligere komfortvarme. Elektrisk gulvvarme er meget velegnet til avancerede timerstyringer, så du kun opvarmer rummet, når du rent faktisk er hjemme. Det er god økonomisk fornuft og godt for miljøet.



Kabler og måtter	Standard	Mekanisk klasse	Applikationer			
			Mere end 3 cm beton	Tynd beton - mindre end 3 cm	Tørinstallerede løsninger	Gulve på strøer
DEViflex™ 6T	IEC60800:2009	M2		15	15	15
DEViflex™ 10T	IEC60800:2009	M2	16	16		16
DEViflex™ 18T	IEC60800:2009	M2	17			
DEVicomfort™ 10T	IEC60800:2009			18	18	18
DEVImat™ 70T	IEC60335-1 + IEC60335-2-96			19		
DEVImat™ 100T	IEC60335-1 + IEC60335-2-96			20		
DEVImat™ 150T	IEC60335-1 + IEC60335-2-96			21		
DEVicell™					23	
<b>Termostater</b>						
DEVireg™ Smart	EN 60730-1 + EN 60730-2-9		70	70	70	70
DEVireg™ Touch	EN 60730-1 + EN 60730-2-9		68	68	68	68
DEVireg™ Basic	EN 60730-1 + EN 60730-2-9		64	64		
DEVireg™ Basic	EN 60730-1 + EN 60730-2-9		64	64	64	64
DEVireg™ 233	EN 60730-1 + EN 60730-2-9		73	73		
DEVireg™ 330 (5 °C til 45 °C)	EN 60730-1 + EN 60730-2-9		74	74		
DEVireg™ Room	EN 60730-1 + EN 60730-2-9		66	66		
DEVireg™ Room	EN 60730-1 + EN 60730-2-9		66	66		
DEVireg™ Room	EN 60730-1 + EN 60730-2-9		66	66	66	66

### Eksempler på gulvvarme med DEVI



[Coburg's første passive hus, Victoria, Australien](#)

Home By Hutt, Melbourne Design Studios, og Grand Designs. Totale areal 65 m<sup>2</sup>.



[Northern Lights boligkompleks Levi, Finland](#)

Åbnet 1. November 2019, tilbyder en fordybende arktisk oplevelse i Lapland.

Projekt størrelse: 640 m<sup>2</sup> - bestående af 40 igloer på hver 16 m<sup>2</sup>.



[Mjøstårnet - verdens højeste træbygning, Norge](#)

Mjøstårnet er et 18 etagers bygning i Brumunddal, Norge. Der er officielt verdens højeste træbygning på 85.4 m i højden. Projektet opvarmning af 72 hotel badeværelser.

## Smeltning af sne og is, jordarealer, tage og tagrender samt antenner og kabler

Når varmekabler installeres med henblik på at smelte sne eller is fra jordarealer, går sikkerhed og økonomi hånd i hånd. Disse systemer kan anvendes af private til fortove, indkørsler og gangbroer eller på offentligt tilgængelige steder såsom parkeringspladser, ramper, trapper samt områder med afløb. De kan endda bruges til at smelte sne og is fra støbeasfalt.



Kabler og måtter	Standard	Mekanisk klasse	Applikationer				
			Frostsikring – antenner/kabler	Tage og tagrender	Asfalt (støbe) – høj temperatur	Asfalt – lav temperatur	Fortove, veje og ramper
			Sidenr.				
DEVIsnow™ 20T - 230 V	IEC60800:2009	M2	26	26		26	26
DEVIsnow™ 20T - 400 V	IEC60800:2009	M2	27	27		27	27
DEVIsnow™ 30T - 230 V	IEC60800:2009	M2	33	33		33	33
DEVIsnow™ 300T - 230 V	IEC60800:2009	M2				34	34
DEVIsnow™ 300T - 400 V	IEC60800:2009	M2				35	35
DEVlaspalt™ 30T - 400 V	IEC60800:2009	M2			37	37	
DEVlaspalt™ 300T - 400 V	IEC60800:2009	M2			38	38	
DEVliceguard™ 18 (T) Tromle	EN 62395-1: 2013		30	30			
DEVliceguard™ Ready-made (T)	IEC60800:2021		28	28			
<b>Termostater</b>							
DEVlreg™ 316	EN 60730-1 + EN 60730-2-9		76	76	76	76	76
DEVlreg™ 330 (-10 °C til 10 °C)	EN 60730-1 + EN 60730-2-9		74	74	74	74	74
DEVlreg™ 610	EN 60730-1 + EN 60730-2-9		77	77	77	77	77
DEVlreg™ 850 IV	EN 60730-1 + EN 60730-2-9			78	78	78	78

### Eksempler på Is- og snesmeltning med DEVI

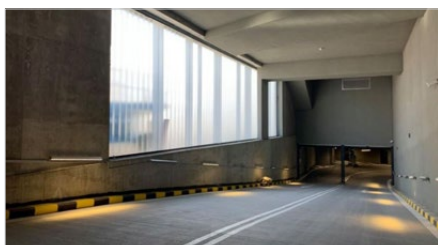

#### Den første undergrundsroundkørsel, Slovakiet

Mere end 1300 bus forbindelser dagligt. Total areal 800 m<sup>2</sup>.

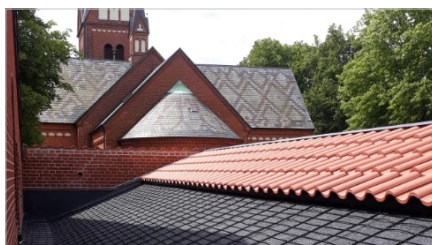

#### [Herning kirke, Danmark](#)

Der blev installeret sne- og issmeltningssystem for at beskytte tag og sikre fri vandveje på 30 m<sup>2</sup> tagareal.



#### [Bemærkelsesværdigt ski resort i Queenstown, New Zealand](#)

Sne og issmeltningssystem til en udendørs terrasse ved hovedbygningen der er opdelt i 22 zoner. Projektet størrelse er 2500 m<sup>2</sup>.



## Rørsikring, frostsikring og temperaturvedligeholdelse

Om vinteren kan problemer med frost i ferskvandsrør, spildevandsrør, kølevandsrør, vandtilførselsrør og sprinklersystemer undgås ved opvarmning af rørene indvendigt eller udvendigt. DEVI systemerne fungerer enten som et system med konstant watt eller som et selvbegrænsende system.



Kabler	Standard	Mekanisk klasse	Applikationer		
			Temperaturvedligeholdelse varmt brugsvand på rør	Frostsikring og temperaturvedligeholdelse på rør	Frostsikring og temperaturvedligeholdelse i rør
			Sidenr.		
DEVIflex™ 6T	IEC60800:2009	M2		15	
DEVIflex™ 10T	IEC60800:2009	M2		16	
DEVlaqua™ 9T - 230 V, DEVlaqua™ 9T - 400 V, DEVlaqua™ Special Order	IEC60800:2009	M1			40
DEVImulti™ PVC	IEC60800:1992	C		42	
DEVlhotwatt™ 45, 55, 70 (B)	DIN VDE 0254: 1994-06		54		
DEVlpipeguard™ 10, 25, 33 LSZH (T)	EN 62395-1 : 2013			46	
DEVlpipeheat™ 10 V3 (B) Readymade og tromle	IEC 60335-1:2012			44	44
DEVliceguard™ 18 (T) Tromle	EN 62395-1: 2013			30	
DEVliceguard™ 18 (G) Ready-made	SS 4242411			28	
DEVlpipeguard™ 30, 60 (B) Industry	VDE E 0254: 94			50	
<b>Termostater</b>					
DEVlreg™ 316	EN 60730-1 + EN 60730-2-9		76	76	76
DEVlreg™ 330 (-10 °C til 10 °C)	EN 60730-1 + EN 60730-2-9			74	74
DEVlreg™ 330 (5 °C til 45 °C)	EN 60730-1 + EN 60730-2-9			74	74
DEVlreg™ 330 (60 °C til 160 °C)	EN 60730-1 + EN 60730-2-9		74	74	74
DEVlreg™ 610	EN 60730-1 + EN 60730-2-9		77	77	77
DEVlreg™ Hotwater	EN 60730-1 + EN 60730-2-9		56		

### Eksempler på frostsikring/temperaturvedligeholdelse af rør med DEVI

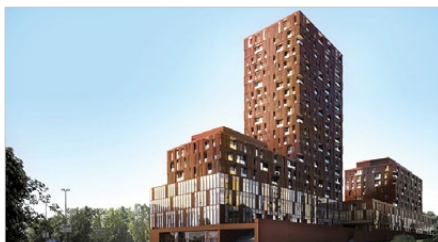

[Situla bygning, Ljubljana, Slovenien](#)

DEVI blev valgt til frostsikring af rør, frostsikring af tag, tagrender & nedløbsrør, samt parkeringsindgang.

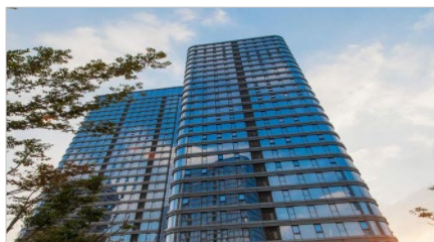

[Suzhou lejligheder, Kina](#)

Projektet er på boligkomplekser med 600 lejligheder i alt.



[Frostsikring rørstrækning i Strzelce Opolskie, Polen](#)

Elektrisk varme til frostsikring af rør.

## Frostbeskyttelse af vinmarker

Hvert år står vinavlere fra mange forskellige områder over en af de største store udfordringer i forbindelse med sen forårsfrost. Dette sker ofte i april - maj, når knopperne lige er begynder at blomstre.

Elvarme kan løse udfordringen med energieffektive systemer, der bruger elektriske varmekabler til at beskytte vinstokke mod frostskafer.



Kabler og måtter	Standard	Mekanisk klasse	Vinmarker
			Side nr.
DEVIsnow™ 20T - 230 V	IEC60800:2009	M2	26
DEVIsnow™ 20T - 400 V	IEC60800:2009	M2	27
<b>Termostater</b>			
DEVireg™ 330 (-10°C to 10°C)	EN 60730-1 + EN 60730-2-9		74
DEVireg™ 330 (5°C to 45°C)	EN 60730-1 + EN 60730-2-9		74
Kundetilpasset styrestavle med Danfoss ECL 310			

## Eksempler på frostbeskyttelse af vinmarker med DEVI



### Lundeberg, Danmark

Vingården, der er økologisk dyrket, ved Lundeberg på Fyn i Danmark. Ca. én km fra havet, beliggende på en lille skråning mod syd. Installation dækker 9 rækker på hver 40 m længde.



### Cahors, Frankrig

Elvarme til frostbeskyttelse af domænet Colombier i Cahors. En 20 hektar stor familieejendom ejet af Fabienne og Fabrice Rigal siden 1993. Vin af Chardonnay og AOC dyrkes her.



### Chablis, Frankrig

Domænet Louis Moreau i Chablis er en 50 hektar stor familieejendom. I dag ejet af Louis Moreau, der repræsenterer sjette generation af hans families vinstokkeavlere. Med 80% af produktionen eksporteres, er vinstokkene fra Chablis godt kendt i Frankrig og verden over.

## Plæner, fodboldbaner og plantekasser

Med DEVI varmekabler eller varmemåtter i jorden kan du opvarme plænen og starte vækstsæsonen tidligt i foråret. På samme måde kan fodboldbanen være klar til brug op til to måneder tidligere end normalt – og sæsonen dermed også forlænges et godt stykke ind i efteråret.



Kabler og måtter	Standard	Mekanisk klasse	Applikationer		
			Plantekasser	Ny kunst- og naturgræs-baner	Eksisterende naturgræs-baner
			Sidenr.		
DEVIflex™ 10T	IEC60800:2009	M2	16		
DEVIflex™ 18T	IEC60800:2009	M2	17		
DEVIsnow™ 20T - 230 V	IEC60800:2009	M2		26	
DEVIsnow™ 20T - 400 V	IEC60800:2009	M2		27	
DEVIsnow™ 30T - 230 V	IEC60800:2009	M2		33	
DEVIsport™	IEC60800:1992, NF C 32-330:2002				61
<b>Termostater</b>					
DEVlreg™ 316	EN 60730-1 + EN 60730-2-9		76	*	*
DEVlreg™ 330 (-10 °C til 10 °C)	EN 60730-1 + EN 60730-2-9		74	*	*
DEVlreg™ 330 (5 °C til 45 °C)	EN 60730-1 + EN 60730-2-9		74	*	*
DEVlreg™ 610	EN 60730-1 + EN 60730-2-9		77	*	*

\* Kontakt DEVI for yderligere information

## Eksempler på opvarming af sportsbaner med DEVI

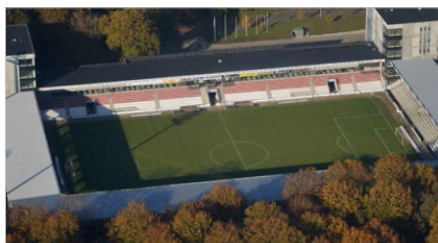

### Jysk Park, Silkeborg, Danmark

Nyt Stadion fra 2016. Banen er med kunstgræs, der er modstandsdygtig for det danske vejr. Banen ønskes frostsikret for at øge banens samlede anvendelsestid. Banen er opdelt i 8 zoner.



### Vasas SC Stadium Budapest, Ungarn

Frostsikring og opvarmning af bane. Projektet størrelse 8214 m<sup>2</sup>.



### Fredrikstad Stadium, Norge

Elvarme der frostsikre og udvider sæsonen anvendelsen af banen med kunstgræs.



## Frysehuse og betonhærdning, forhindring af frostskafer i fundamenter og gulve

I frysehuse (og skøjtehallen), hvor temperaturen konstant ligger mellem -20 °C og -30 °C, afgives der kulde til omgivelserne, også selvom de er godt isolerede. Det betyder, at gulvet samt jorden under fryser. Vandet i jorden udvider sig, hvilket kan medføre frostskafer til fundamentet/gulvet. Dette kan forhindres ved hjælp af DEVI varmekabler.



	Standard	Mekanisk klasse	Applikationer	
			Frysehuse	Betonhærdning
			Sidenr.	
<b>Kabler og måtter</b>				
DEVIflex™ 10T	IEC60800:2009	M2	16	16
DEVIflex™ 18T	IEC60800:2009	M2	17	17
DEVIsnow™ 20T - 230 V	IEC60800:2009	M2	26	26
DEVipeeguard™ 10, 25, 33 LSZH (T)	EN 62395-1 : 2013		46	46
<b>Termostater</b>				
DEVlreg™ 316	EN 60730-1 + EN 60730-2-9		76	76
DEVlreg™ 330 (-10 °C til 10 °C)	EN 60730-1 + EN 60730-2-9		74	74
DEVlreg™ 610	EN 60730-1 + EN 60730-2-9		77	77

### Eksempel på fryse- og kølehus der sikres med DEVI



#### CSL Behring vaccinationsproducent, Victoria Australien

Perma- og frostsikring CSL Broadmeadows frysehuse da temperaturen er -30 °C for at sikre den rette opbevaring af vacciner og medicin. Projektet størrelse 983 m<sup>2</sup>



#### Kølerum, Ukraine

Frost beskyttelses system installeret i to kølerum på hver 1000 m<sup>2</sup>.

## Andre varmeelementer

DEVIheat™ mirror 150S varmemåtte bruges til at holde badeværelsesspejlet dugfri ved at montere varmemåtten på limen bag spejlet. De to kolde tilledninger har let synlige stik, så man undgår utilsigtet installation af varmekablet i væggen. Kan også anvendes til toiletter med begrænset areal ifm. beton og klinker.

DEVIfoil Mirror er et effektivt system til at holde spejlet fuldstændigt frit for dug. Hurtig og nem installation, hvor den selvklæbende side af varmematningen placeres bag på spejlet. Lavt energiforbrug og automatisk aktivering, når lyset tændes.

DEVItronic™ affugtningsvarmelegemer er den perfekte løsning, hvis man vil undgå problemer med kondens i tavler og styreskabe. OBS: DEVItronic bør altid kontrolleres/styres af en termostat, for kontrolleret energiforbrug.

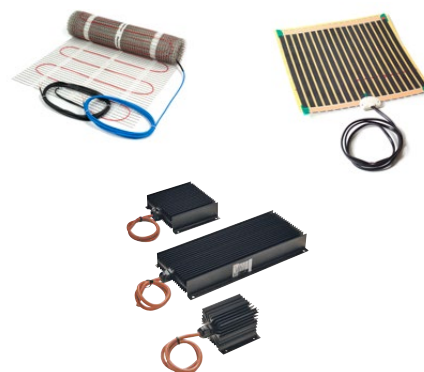

Varmeelementer	Standard	Applikationer
		Varmeelementer
		Sidenr.
DEVItronic™	IEC 60335-1:20123 + IEC 60335-2-30:2009	81
DEVIfoil™ mirror	60800:2009	80
DEVIheat™ mirror 150S	IEC60335-1 + IEC60335-2-96	22



# Produktprogram

Intelligente løsninger med vedvarende effekt

Se [devi.dk](http://devi.dk)





# Elektriske gulvvarmesystemer

I **DEVI applikationsmanualer** kan du finde informationer om:

- Muligheder med produkterne
- Løsninger
- Beregninger
- Og meget andet

Find alle applikationsmanualer ved at scanne QR koden eller på [devi.dk](https://www.devi.dk)



## DEViflex™ 6T



DEViflex™ er et 360° fuldt afskærmet dobbeltlederkabel i særdeles høj kvalitet med en robust yderkappe (ikke UV-beständig). Den runde profil og robuste konstruktion sikrer en hurtig, let og sikker installation i mange indendørs gulvkonstruktioner og rørsikringsapplikationer. Varmekablet skal anvendes sammen med en passende termostat for at beskytte mod overophedning og reducere energiforbruget. Den kolde tilledning er et installationskabel med massive ledere, der sikrer hurtig installation. En tydeligt synlig samling forhindrer, at man utilsigtet installerer varmekablet i væggen.

Alle kabler efterses meget omhyggeligt med henblik på at sikre lang levetid og høj kvalitet, og eftersynene omfatter prøvning af ohmsk modstand, høj spænding og materiale. Dette betyder, at vi er stolte af at kunne tilbyde vores udvidede garanti på hele gulvet – DEVIwarranty™.

\*En EPD er et dokument, der viser den kvantificerede miljøpåvirkninger af et produkt over dets livscyklusfaser.

Fordele:	Type	Værdi
<ul style="list-style-type: none"> <li>Hurtigt og let at montere</li> <li>Mange applikationsmuligheder</li> <li>Sikkert og robust</li> <li>Lang levetid</li> <li>Maksimal beskyttelse</li> </ul>	Nominal spænding	230 V~
	Konstruktion	Rund dobbeltleder med 360° skærm, én kold tilledning
	Effekt	6 W/m @ 230 V~
	Maks. tilladelig brugstemperatur, On/Off	80 °C / 90 °C
	Kabeldimension	Ø 6,9 mm.
<b>Overholdelse af standard:</b> <ul style="list-style-type: none"> <li>IEC60800:2009</li> </ul>	Deformationsstyrke	1500 N
	Trækstyrke	400 N
	Lederisolering	XLPE
	Ydre kappe	PVC, rød
	Skærm	100 % dækning; alufolie; 0,5 mm <sup>2</sup> fortinnet kobberjordledning
<b>Godkendelser:</b>    	Kold tilledning	2,3 m DTCL, 3 x 1,5 mm <sup>2</sup> med jordleder
	Min. installationstemperatur	-5 °C
	Min. bøjningsdiameter	50 mm
	IP-klasse	IPx7

Varenr.	EAN nr.	El nr.	Kabellængde, m	Effekt, W @ 230 V~	Modstand, ohm	Rabatkode
<a href="#">140F1200</a>	5703466223369	72 35 870 008	30	180	293,4	20
<a href="#">140F1201</a>	5703466223376	72 35 870 011	40	250	211,6	20
<a href="#">140F1202</a>	5703466223383	72 35 870 024	50	310	170,0	20
<a href="#">140F1203</a>	5703466223390	72 35 870 037	60	345	152,4	20
<a href="#">140F1204</a>	5703466223406	72 35 870 040	70	415	128,1	20
<a href="#">140F1205</a>	5703466223413	72 35 870 053	80	500	105,6	20
<a href="#">140F1206</a>	5703466223420	72 35 870 066	90	540	98,1	20
<a href="#">140F1207</a>	5703466223437	72 35 870 079	100	635	83,6	20
<a href="#">140F1208</a>	5703466223444	72 35 870 082	115	720	74,0	20
<a href="#">140F1209</a>	5703466223451	72 35 870 095	129	770	68,9	20
<a href="#">140F1210</a>	5703466223468	72 35 870 105	140	870	60,8	20
<a href="#">140F1211</a>	5703466223475	72 35 870 118	160	915	57,9	20
<a href="#">140F1212</a>	5703466223482	72 35 870 121	180	1095	48,2	20
<a href="#">140F1213</a>	5703466223499	72 35 870 134	190	1160	45,6	20
<a href="#">140F1214</a>	5703466223505	72 35 870 147	200	1260	42,0	20

## DEVIflex™ 10T



DEVIflex™ er et 360° fuldt afskærmet dobbeltleder kabel i særdeles høj kvalitet med en robust yderkappe (ikke UV-beständig). Den runde profil og robuste konstruktion sikrer en hurtig, let og sikker installation i mange indendørs gulvkonstruktioner og rørsikringsapplikationer. Varmekablet skal anvendes sammen med en passende termostat for at beskytte mod overophedning og reducere energiforbruget. Den kolde tilledning er et installationskabel med massive ledere, der sikrer hurtig installation. En tydeligt synlig samling forhindrer, at man utilsigtet installerer varmekablet i væggen.

Alle kabler efterses meget omhyggeligt med henblik på at sikre lang levetid og høj kvalitet, og eftersynene omfatter prøvning af ohmsk modstand, høj spænding og materiale. Dette betyder, at vi er stolte af at kunne tilbyde vores udvidede garanti på hele gulvet – DEVIwarranty™.

\*En EPD er et dokument, der viser den kvantificerede miljøpåvirkninger af et produkt over dets livscyklusfaser.

Fordele:	Type	Værdi
<ul style="list-style-type: none"> <li>Hurtigt og let at montere</li> <li>Mange applikationsmuligheder</li> <li>Sikkert og robust</li> <li>Lang levetid</li> <li>Maksimal beskyttelse</li> </ul>	Nominal spænding	230 V~
	Konstruktion	Rund dobbeltleder med 360° skærm, én kold tilledning
	Effekt	10 W/m @ 230 V~
	Maks. tilladelig brugstemperatur, On/Off	75 °C / 90 °C
	Kabeldimension	Ø 6,9 mm.
<b>Overholdelse af standard:</b> <ul style="list-style-type: none"> <li>IEC60800:2009</li> </ul>	Deformationsstyrke	1500 N
	Trækstyrke	400 N
	Lederisolering	XLPE
	Ydre kappe	PVC, rød
	Skærm	100 % dækning; alufolie; 0,5 mm <sup>2</sup> fortinnet kobberjordledning
<b>Godkendelser:</b>    	Kold tilledning	2,3 m DTCL, 3 x (1,5 or 2,5 mm <sup>2</sup> ) med jordleder
	Min. installationstemperatur	-5 °C
	Min. bøjningsdiameter	50 mm
	IP-klasse	IPx7

### Varianter

Varenr.	EAN-nr.	El nr.	Kabellængde, m	Effekt, W @ 230 V~	Modstand, ohm	Kold tilledning, mm <sup>2</sup>	Rabatkode
<a href="#">140F1215</a>	5703466223512	72 35 870 202	2	20	2646,0	3 x 1,5	20
<a href="#">140F1216</a>	5703466223529	72 35 870 215	4	40	1324,0	3 x 1,5	20
<a href="#">140F1217</a>	5703466223536	72 35 870 228	6	60	882,0	3 x 1,5	20
<a href="#">140F1218</a>	5703466223543	72 35 870 231	8	80	660,8	3 x 1,5	20
<a href="#">140F1219</a>	5703466223550	72 35 870 244	10	100	529,0	3 x 1,5	20
<a href="#">140F1407</a>	5703466227794	72 35 870 257	15	135	403,5	3 x 1,5	20
<a href="#">140F1220</a>	5703466223567	72 35 870 260	20	205	260,0	3 x 1,5	20
<a href="#">140F1408</a>	5703466227800	72 35 870 273	25	241	219,5	3 x 1,5	20
<a href="#">140F1221</a>	5703466223574	72 35 870 286	30	290	183,0	3 x 1,5	20
<a href="#">140F1409</a>	5703466227817	72 35 870 299	35	365	145,0	3 x 1,5	20
<a href="#">140F1222</a>	5703466223581	72 35 870 309	40	390	136,0	3 x 1,5	20
<a href="#">140F1223</a>	5703466223598	72 35 870 312	50	505	105,0	3 x 1,5	20
<a href="#">140F1224</a>	5703466223604	72 35 870 325	60	600	88,2	3 x 1,5	20
<a href="#">140F1225</a>	5703466223611	72 35 870 338	70	695	76,3	3 x 1,5	20
<a href="#">140F1226</a>	5703466223628	72 35 870 341	80	790	66,9	3 x 1,5	20
<a href="#">140F1227</a>	5703466223635	72 35 870 354	90	920	57,4	3 x 1,5	20
<a href="#">140F1228</a>	5703466223642	72 35 870 367	100	990	53,4	3 x 1,5	20
<a href="#">140F1229</a>	5703466223659	72 35 870 370	120	1220	43,4	3 x 1,5	20
<a href="#">140F1230</a>	5703466223666	72 35 870 383	140	1410	37,5	3 x 1,5	20
<a href="#">140F1231</a>	5703466223673	72 35 870 396	160	1575	33,6	3 x 1,5	20
<a href="#">140F1232</a>	5703466223680	72 35 870 406	180	1760	30,1	3 x 2,5	20
<a href="#">140F1233</a>	5703466223697	72 35 870 419	200	1990	26,6	3 x 2,5	20
<a href="#">140F1234</a>	5703466223703	72 35 870 422	210	2050	25,8	3 x 2,5	20





## DEVIflex™ 18T



DEVIflex™ er et 360° fuldt afskærmet dobbeltleder kabel i særdeles høj kvalitet med en robust yderkappe (ikke UV-beständig). Den runde profil og robuste konstruktion sikrer en hurtig, let og sikker installation i mange indendørs gulvkonstruktioner og rørsikringsapplikationer. Varmekablet skal anvendes sammen med en passende termostat for at beskytte mod overophedning og reducere energiforbruget. Den kolde tilledning er et installationskabel med massive ledere, der sikrer hurtig installation. En tydeligt synlig samling forhindrer, at man utilsigtet installerer varmekablet i væggen.

Alle kabler efterses meget omhyggeligt med henblik på at sikre lang levetid og høj kvalitet, og eftersynene omfatter prøvning af ohmsk modstand, høj spænding og materiale. Dette betyder, at vi er stolte af at kunne tilbyde vores udvidede garanti på hele gulvet – DEVIwarranty™.

\*En EPD er et dokument, der viser den kvantificerede miljøpåvirkninger af et produkt over dets livscyklusfaser.

Fordele:	Type	Værdi
<ul style="list-style-type: none"> <li>Hurtigt og let at montere</li> <li>Mange applikationsmuligheder</li> <li>Sikkert og robust</li> <li>Lang levetid</li> <li>Maksimal beskyttelse</li> </ul> <p><b>Overholdelse af standard:</b></p> <ul style="list-style-type: none"> <li>IEC60800:2009</li> </ul> <p><b>Godkendelser:</b></p>    	Nominal spænding	230 V~
	Konstruktion	Rund dobbeltleder med 360° skærm, én kold tilledning
	Effekt	18 W/m @ 230 V~
	Maks. tilladelig brugstemperatur, On/Off	60 °C / 90 °C
	Kabeldimension	Ø 6,9 mm.
	Deformationsstyrke	1500 N
	Trækstyrke	400 N
	Lederisolering	XLPE
	Ydre kappe	PVC, rød
	Skærm	100 % dækning; alufolie; 0,5 mm <sup>2</sup> fortinnet kobberjordledning
Overholdelse af standard:	Kold tilledning	2,3 m DTCL, 3 x (1,5 or 2,5 mm <sup>2</sup> ) med jordleder
Godkendelser:	Min. installationstemperatur	-5 °C
	Min. bøjningsdiameter	50 mm
	IP-klasse	IPx7

### Varianter

Varenr.	EAN-nr.	El nr.	Kabellængde, m	Effekt, W @ 230 V~	Modstand, ohm	Kold tilledning, mm <sup>2</sup>	Rabatkode
<a href="#">140F1235</a>	5703466223710	72 35 870 503	7,3	130	410,3	3 x 1,5	20
<a href="#">140F1236</a>	5703466223727	72 35 870 515	10	180	294,0	3 x 1,5	20
<a href="#">140F1237</a>	5703466223734	72 35 870 532	15	270	195,0	3 x 1,5	20
<a href="#">140F1238</a>	5703466223741	72 35 870 558	22	395	134,2	3 x 1,5	20
<a href="#">140F1239</a>	5703466223758	72 35 870 561	29	535	98,6	3 x 1,5	20
<a href="#">140F1241</a>	5703466223772	72 35 870 587	37	680	77,7	3 x 1,5	20
<a href="#">140F1242</a>	5703466223789	72 35 870 590	44	820	64,7	3 x 1,5	20
<a href="#">140F1243</a>	5703466223796	72 35 870 600	52	935	56,7	3 x 1,5	20
<a href="#">140F1244</a>	5703466223802	72 35 870 613	59	1075	49,3	3 x 1,5	20
<a href="#">140F1245</a>	5703466223819	72 35 870 626	68	1220	43,4	3 x 1,5	20
<a href="#">140F1246</a>	5703466223826	72 35 870 639	74	1340	39,5	3 x 1,5	20
<a href="#">140F1247</a>	5703466223833	72 35 870 642	82	1485	35,6	3 x 1,5	20
<a href="#">140F1248</a>	5703466223840	72 35 870 655	90	1625	32,6	3 x 1,5	20
<a href="#">140F1249</a>	5703466223857	72 35 870 668	105	1880	28,1	3 x 2,5	20
<a href="#">140F1250</a>	5703466223864	72 35 870 671	118	2135	24,8	3 x 2,5	20
<a href="#">140F1251</a>	5703466223871	72 35 870 684	131	2420	21,9	3 x 2,5	20



## DEVlcomfort™ 10T



DEVlcomfort™ er et 360° fuldt afskærmet dobbeltlederkabel i særdeles høj kvalitet med en robust rød yderkappe i PVC (ikke UV-beständig). Den runde profil, robuste konstruktion og lave højde sikrer en både hurtig, let og sikker installation, hvilket er perfekt til reovering af eksisterende gulve. Varmekabel skal anvendes sammen med en passende termostat for at beskytte mod overophedning og reducere energiforbruget. Den kolde tilledning er et installationskabel med massive ledere, der sikrer hurtig installation. En tydeligt synlig samling forhindrer, at man utilsigtet installerer varmekablet i væggen.

Alle kabler efterses meget omhyggeligt med henblik på at sikre lang levetid og høj kvalitet, og eftersynene omfatter prøvning af ohmsk modstand, høj spænding og materiale. Dette betyder, at vi er stolte af at kunne tilbyde vores udvidede garanti på hele gulvet – DEVlarranty™.

*\*En EPD er et dokument, der viser den kvantificerede miljøpåvirkninger af et produkt over dets livscyklusfaser.*

Fordele:	Type	Værdi
<ul style="list-style-type: none"> <li>• Hurtig og let at montere</li> <li>• Lav højde</li> <li>• Sikker og robust</li> <li>• Lang levetid</li> <li>• Maksimal beskyttelse</li> </ul>	Nominal spænding	230 V~
	Konstruktion	Rund dobbeltleder med 100% afskærmning, én kold tilledning
	Effekt	10 W/m @ 230 V~
	Maks. tilladelig brugstemperatur, On/Off	85 °C / 90 °C
	Kabeltykkelse	4 mm
<b>Overholdelse af standard:</b> <ul style="list-style-type: none"> <li>• IEC 60800:2009</li> </ul>	Deformationsstyrke	600N
	Trækstyrke	120N
	Lederisolering	FEP
	Ydre kappe	Blyfri PVC
	Skærm	100 % dækning; alufolie; 0,5 mm <sup>2</sup> fortinnet kobberjordledning
<b>Godkendelser:</b>   	Kold tilledning	4 m DTWB, 2 x 1,0 mm <sup>2</sup> med skærm
	Min. installationstemperatur	-5 °C
	Min. bøjningsdiameter	50mm
	IP-klasse	IPx7
	<b>Sæt med dobbeltklæbende tape</b>	Dobbeltklæbende tape 25 mm x 50 m
<b>Sæt med følerør</b>	Følerør, Indv. Ø6,7, udv. Ø10mm, L = 2,5 m, sort	

### Varianter

Varenr.	EAN-nr.	El nr.	Kabellængde	Effekt @ 230 V~	Modstand	Rabatkode
<a href="#">87101700</a>	5703466162750	72 35 862 304	10 m	100 W	529,0 Ω	19
<a href="#">87101702</a>	5703466162767	72 35 862 317	20 m	200 W	264,5 Ω	19
<a href="#">87101706</a>	5703466162774	72 35 862 320	28 m	300 W	176,3 Ω	19
<a href="#">87101708</a>	5703466162781	72 35 862 333	41 m	400 W	132,3 Ω	19
<a href="#">87101710</a>	5703466162798	72 35 862 346	50 m	500 W	105,8 Ω	19
<a href="#">87101712</a>	5703466162804	72 35 862 359	57 m	600 W	88,2 Ω	19
<a href="#">87101714</a>	5703466162811	72 35 862 362	70 m	700 W	75,6 Ω	19
<a href="#">87101716</a>	5703466162828	72 35 862 375	81 m	800 W	66,2 Ω	19
<a href="#">87101718</a>	5703466162835	72 35 862 388	90 m	900 W	58,8 Ω	19
<a href="#">87101720</a>	5703466162842	72 35 862 391	100 m	1000 W	52,9 Ω	19
<a href="#">87101722</a>	5703466162859	72 35 862 401	129 m	1250 W	42,3 Ω	19
<a href="#">87101724</a>	5703466162866	72 35 862 414	142 m	1400 W	37,8 Ω	19





## DEVI<sup>™</sup>mat 70T

Product  
is covered  
by EPD<sup>™</sup>

DEVI<sup>™</sup>mat er en 360° fuldt afskærmet, selvklæbende alt-i-én-matte i særdeles høj kvalitet, med FEP-isolerede ledere og en rød PVDF-yderkappe (ikke UV-beständig). Den runde profil, lave højde (kun 3,5 mm) og robuste konstruktion sikrer en både hurtig, let og sikker installation, hvilket er perfekt til renovering af eksisterende gulve. Varmekabel skal anvendes sammen med en passende termostat for at beskytte mod overophedning og reducere energiforbruget. Den kolde tilledning er et installationskabel med massive ledere, der sikrer hurtig installation. En tydeligt synlig samling forhindrer, at man utilsigtet installerer varmekablet i væggen.

Alle kabler efterses meget omhyggeligt med henblik på at sikre lang levetid og høj kvalitet, og eftersynene omfatter prøvning af ohmsk modstand, høj spænding og materiale. Dette betyder, at vi er stolte af at kunne tilbyde vores udvidede garanti på hele gulvet – DEVI<sup>™</sup>warranty<sup>™</sup>.

\*En EPD er et dokument, der viser den kvantificerede miljøpåvirkninger af et produkt over dets livscyklusfaser.

Fordele:	Type	Værdi
<ul style="list-style-type: none"> <li>Hurtigt og let at montere</li> <li>Selvklæbende net</li> <li>Lav højde – kun 3,5 mm</li> <li>Kun én kold tilledning</li> <li>Lang levetid</li> <li>Maksimal beskyttelse</li> </ul>	Nominel spænding	230 V~
	Konstruktion	Dobbeltleder med 360° afskærmning, én kold tilledning
	Effekt	70 W/m <sup>2</sup> @ 230 V~
	Maks. tilladelig brugstemperatur, On/Off	115 °C/120°C
	Kabeldimension	3,0 mm
	Deformationsstyrke	600 N
<b>Overholdelse af standard:</b> <ul style="list-style-type: none"> <li>IEC 60335-1: 2012 (med amendments)</li> <li>IEC 60335-2-96: 2002 (med amendments)</li> </ul>	Trækstyrke	120 N
	Lederisolering	FEP
	Ydre kappe	PVDF
	Skærm	100 % dækning; alufolie; 0,5 mm <sup>2</sup> fortinnet kobberjordledning
<b>Godkendelser:</b>  	Kold tilledning	4 m DTWB, 2 x 1,0 mm <sup>2</sup> med skærm
	Min. installationstemperatur	-5 °C
	Min. bøjningsdiameter	50 mm
	IP-klasse	IPx7
	<b>Sæt med følerør</b>	Flexrør, indv. Ø6,7mm, Udv. Ø10mm, L = 2,5 m, sort

### Varianter: Sæt bestående af DEVI<sup>™</sup>mat 70T + følerør

Varenr.	EAN-nr.	El nr.	Effekt @ 230 V~	Modstand	Opvarmet område	Dimension (B x L)	Rabatkode
<a href="#">140F1730</a>	5703466247471	72 35 868 201	210 W	252 Ω	3,0 m <sup>2</sup>	0,5 x 6,0 m	22
<a href="#">140F1731</a>	5703466247488	72 35 868 214	350 W	151 Ω	5,0 m <sup>2</sup>	0,5 x 10,0 m	22
<a href="#">140F1732</a>	5703466247495	72 35 868 227	490 W	108 Ω	7,0 m <sup>2</sup>	0,5 x 14,0 m	22
<a href="#">140F1733</a>	5703466247501	72 35 868 230	615 W	86 Ω	8,7 m <sup>2</sup>	0,5 x 17,5 m	22
<a href="#">140F1734</a>	5703466247518	72 35 868 243	825 W	64 Ω	11,7 m <sup>2</sup>	0,5 x 23,5 m	22



## DEVI<sup>™</sup> 100T

Product is covered by EPD\*

DEVI<sup>™</sup> er en 360° fuldt afskærmet, selvklæbende alt-i-én-matte i særdeles høj kvalitet, med FEP-isolerede ledere og en rød PVDF-yderkappe (ikke UV-beständig). Den runde profil, lave højde (kun 3,5 mm) og robuste konstruktion sikrer en både hurtig, let og sikker installation, hvilket er perfekt til renovering af eksisterende gulve. Varmekabel skal anvendes sammen med en passende termostat for at beskytte mod overophedning og reducere energiforbruget. Den kolde tilledning er et installationskabel med massive ledere, der sikrer hurtig installation. En tydeligt synlig samling forhindrer, at man utilsigtet installerer varmekablet i væggen.

Alle kabler efterses meget omhyggeligt med henblik på at sikre lang levetid og høj kvalitet, og eftersynene omfatter prøvning af ohmsk modstand, høj spænding og materiale. Dette betyder, at vi er stolte af at kunne tilbyde vores udvidede garanti på hele gulvet – DEVI<sup>™</sup>warranty<sup>™</sup>.

\*En EPD er et dokument, der viser den kvantificerede miljøpåvirkninger af et produkt over dets livscyklusfaser.

### Fordele:

- Hurtigt og let at montere
- Selvklæbende net
- Lav højde – kun 3,5 mm
- Kun én kold tilledning
- Lang levetid
- Maksimal beskyttelse

### Overholdelse af standard:

- IEC 60335-1: 2012 (med amendments)
- IEC 60335-2-96: 2002 (med amendments)

### Godkendelser:



Type	Værdi
Nominal spænding	230 V~
Konstruktion	Dobbeltleder med 360° afskærmning, én kold tilledning
Effekt	100 W/m <sup>2</sup> @ 230 V~
Maks. tilladelig brugstemperatur, On/Off	115 °C/120°C
Kabeldimension	3,0 mm
Deformationsstyrke	600 N
Trækstyrke	120 N
Lederisolering	FEP
Ydre kappe	PVDF
Skærm	100 % dækning; alufolie; 0,5 mm <sup>2</sup> forlignet kobberjordledning
Kold tilledning	4 m DTWB, 2 x 1 mm <sup>2</sup> med skærm
Min. installationstemperatur	-5 °C
Min. bøjningsdiameter	50 mm
IP-klasse	IPx7
<b>Sæt med følerør</b>	Flexrør, indv. Ø6,7mm, Udv. Ø10mm, L = 2,5 m, sort

### Varianter: Sæt bestående af DEVI<sup>™</sup> 100T + følerør

Varenr.	EAN-nr.	El nr.	Effekt @ 230 V~	Opvarmet område	Modstand	Dimension (B x L)	Rabatkode
<a href="#">140F0415</a>	5703466203064	72 35 867 422	100 W	1,0 m <sup>2</sup>	529 Ω	0,5 x 2 m	22
<a href="#">140F0416</a>	5703466203071	72 35 867 435	150 W	1,5 m <sup>2</sup>	353 Ω	0,5 x 3 m	22
<a href="#">140F0417</a>	5703466203088	72 35 867 448	200 W	2,0 m <sup>2</sup>	265 Ω	0,5 x 4 m	22
<a href="#">140F0418</a>	5703466203095	72 35 867 451	250 W	2,5 m <sup>2</sup>	212 Ω	0,5 x 5 m	22
<a href="#">140F0419</a>	5703466203101	72 35 867 464	300 W	3,0 m <sup>2</sup>	176 Ω	0,5 x 6 m	22
<a href="#">140F0420</a>	5703466203118	72 35 867 477	350 W	3,5 m <sup>2</sup>	151 Ω	0,5 x 7 m	22
<a href="#">140F0421</a>	5703466203125	72 35 867 480	400 W	4,0 m <sup>2</sup>	132 Ω	0,5 x 8 m	22
<a href="#">140F0422</a>	5703466203132	72 35 867 493	500 W	5,0 m <sup>2</sup>	106 Ω	0,5 x 10 m	22
<a href="#">140F0423</a>	5703466203149	72 35 867 503	600 W	6,0 m <sup>2</sup>	88 Ω	0,5 x 12 m	22
<a href="#">140F0424</a>	5703466203156	72 35 867 516	700 W	7,0 m <sup>2</sup>	76 Ω	0,5 x 14 m	22
<a href="#">140F0425</a>	5703466203163	72 35 867 529	800 W	8,0 m <sup>2</sup>	66 Ω	0,5 x 16 m	22
<a href="#">140F0426</a>	5703466203170	72 35 867 532	900 W	9,0 m <sup>2</sup>	59 Ω	0,5 x 18 m	22
<a href="#">140F0427</a>	5703466203187	72 35 867 545	1000 W	10,0 m <sup>2</sup>	53 Ω	0,5 x 20 m	22
<a href="#">140F0428</a>	5703466203194	72 35 867 558	1200 W	12,0 m <sup>2</sup>	44 Ω	0,5 x 24 m	22





## DEVI<sup>™</sup> 150T

Product  
is covered  
by EPD<sup>†</sup>

DEVI<sup>™</sup> er en 360° fuldt afskærmet, selvklæbende alt-i-én-matte i særdeles høj kvalitet, med FEP-isolerede ledere og en rød PVDF-yderkappe (ikke UV-beständig). Den runde profil, lave højde (kun 3,5 mm) og robuste konstruktion sikrer en både hurtig, let og sikker installation, hvilket er perfekt til renovering af eksisterende gulve. Varmekabel skal anvendes sammen med en passende termostat for at beskytte mod overophedning og reducere energiforbruget. Den kolde tilledning er et installationskabel med massive ledere, der sikrer hurtig installation. En tydeligt synlig samling forhindrer, at man utilsigtet installerer varmekablet i væggen.

Alle kabler efterses meget omhyggeligt med henblik på at sikre lang levetid og høj kvalitet, og eftersynene omfatter prøvning af ohmsk modstand, høj spænding og materiale. Dette betyder, at vi er stolte af at kunne tilbyde vores udvidede garanti på hele gulvet – DEVI<sup>™</sup>warranty<sup>™</sup>.

*\*En EPD er et dokument, der viser den kvantificerede miljøpåvirkninger af et produkt over dets livscyklusfaser.*

Fordele:	Type	Værdi
<ul style="list-style-type: none"> <li>Hurtigt og let at montere</li> <li>Selvklæbende net</li> <li>Lav højde – kun 3,5 mm</li> <li>Kun én kold tilledning</li> <li>Lang levetid</li> <li>Maksimal beskyttelse</li> </ul> <p style="background-color: #0070C0; color: white; padding: 5px;"><b>Overholdelse af standard:</b></p> <ul style="list-style-type: none"> <li>IEC 60335-1: 2012 (med amendments)</li> <li>IEC 60335-2-96: 2002 (med amendments)</li> </ul> <p style="background-color: #0070C0; color: white; padding: 5px;"><b>Godkendelser:</b></p> 	Nominel spænding	230 V~
	Konstruktion	Dobbeltleder med 360° afskærmning, én kold tilledning
	Effekt	150 W/m <sup>2</sup> @ 230 V~
	Maks. tilladelig brugstemperatur, On/Off	115 °C/120°C
	Kabeldimension	3,0 mm
	Deformationsstyrke	600 N
	Trækstyrke	120 N
	Lederisolering	FEP
	Ydre kappe	PVDF
	Skærm	100 % dækning; alufolie; 0,5 mm <sup>2</sup> fortinnet kobberjordledning
<b>Overholdelse af standard:</b>	Kold tilledning	4 m DTWB, 2 x 1 mm <sup>2</sup> med skærm
<b>Godkendelser:</b>	Min. installationstemperatur	-5 °C
	Min. bøjningsdiameter	50 mm
	IP-klasse	IPx7
	<b>Sæt med følerør</b>	Flexrør, indv. Ø6,7mm, Ud v. Ø10mm, L = 2,5 m, sort

### Varianter: Sæt bestående af DEVI<sup>™</sup> 150T + følerør

Varenr.	EAN-nr.	El nr.	Effekt @ 230 V~	Modstand	Opvarmet område	Dimension (B x L)	Rabatkode
<a href="#">140F0444</a>	5703466203354	72 35 867 710	75 W	705 Ω	0,5 m <sup>2</sup>	0,5 x 1 m	22
<a href="#">140F0445</a>	5703466203361	72 35 867 723	150 W	353 Ω	1,0 m <sup>2</sup>	0,5 x 2 m	22
<a href="#">140F0446</a>	5703466203378	72 35 867 736	225 W	235 Ω	1,5 m <sup>2</sup>	0,5 x 3 m	22
<a href="#">140F0447</a>	5703466203385	72 35 867 749	300 W	176 Ω	2,0 m <sup>2</sup>	0,5 x 4 m	22
<a href="#">140F0448</a>	5703466203392	72 35 867 752	375 W	141 Ω	2,5 m <sup>2</sup>	0,5 x 5 m	22
<a href="#">140F0449</a>	5703466203408	72 35 867 765	450 W	118 Ω	3,0 m <sup>2</sup>	0,5 x 6 m	22
<a href="#">140F0450</a>	5703466203415	72 35 867 778	525 W	100 Ω	3,5 m <sup>2</sup>	0,5 x 7 m	22
<a href="#">140F0451</a>	5703466203422	72 35 867 781	600 W	88 Ω	4,0 m <sup>2</sup>	0,5 x 8 m	22
<a href="#">140F0452</a>	5703466203439	72 35 867 794	750 W	70 Ω	5,0 m <sup>2</sup>	0,5 x 10 m	22
<a href="#">140F0453</a>	5703466203446	72 35 867 804	900 W	59 Ω	6,0 m <sup>2</sup>	0,5 x 12 m	22
<a href="#">140F0454</a>	5703466203453	72 35 867 817	1050 W	50 Ω	7,0 m <sup>2</sup>	0,5 x 14 m	22
<a href="#">140F0455</a>	5703466203460	72 35 867 820	1200 W	44 Ω	8,0 m <sup>2</sup>	0,5 x 16 m	22
<a href="#">140F0456</a>	5703466203477	72 35 867 833	1350 W	40 Ω	9,0 m <sup>2</sup>	0,5 x 18 m	22
<a href="#">140F0457</a>	5703466203484	72 35 867 846	1500 W	35 Ω	10,0 m <sup>2</sup>	0,5 x 20 m	22
<a href="#">140F0458</a>	5703466203491	72 35 867 859	1800 W	30 Ω	12,0 m <sup>2</sup>	0,5 x 24 m	22



## DEVIheat™ Mirror 150S

DEVIheat™ er en selvklæbende alt-i-én-matte med flettet afskærmning i høj kvalitet med FEP-isolerede ledere og en rød PVDF-yderkappe (ikke UV-beständig). Den runde profil, meget lave højde (kun 2,5 mm) og robuste konstruktion sikrer en både hurtig, let og sikker installation, hvilket er perfekt til renovering af eksisterende gulve. Varmekabel skal anvendes sammen med en passende termostat for at beskytte mod overophedning og reducere energiforbruget.

DEVIheat™ mirror 150S varmematte bruges til at holde badeværelsesspejlet dugfri ved at montere varmematten på limen bag spejlet. De to kolde tilledninger har let synlige stik, så man undgår utilsigtet installation af varmekablet i væggen.

Alle kabler efterses meget omhyggeligt med henblik på at sikre lang levetid og høj kvalitet, og eftersynene omfatter prøvning af ohmsk modstand, høj spænding og materiale. Dette betyder, at vi er stolte af at kunne tilbyde vores udvidede garanti på hele gulvet – DEVIwarranty™.

### Fordele:

- Hurtigt og let at montere
- Selvklæbende net
- Meget lav højde – kun 2,5 mm
- Lang levetid

### Overholdelse af standard:

- IEC 60335-1: 2012 (med amendments)
- IEC 60335-2-96: 2002 (med amendment)

### Godkendelser:



Type	Værdi
Nominel spænding	230 V~
Konstruktion	Rund enkeltleder med skærm, to kolde tilledninger
Effekt	150 W/m <sup>2</sup> @ 230 V~
Maks. tilladelig brugstemperatur, On/Off	110 °C/120°C
Kabeltykkelse	2,5 mm
Deformationsstyrke	600 N
Trækstyrke	120 N
Lederisolering	FEP
Ydre kappe	PVDF
Skærm	10 x CU-gevind
Kold tilledning	2 x 3 m, DSWB, 1 x 1,0 mm <sup>2</sup> med skærm
Min. installationstemperatur	-5 °C
Min. bøjningsdiameter	50 mm
IP-klasse	IPx7

### Varianter

Varenr.	EAN-nr.	El-nr.	Effekt @ 230 V~	Opvarmet område	Modstand	Dimension (B x L)	Rabatkode
<a href="#">83000301</a>	5703466083697	72 35 862 016	50 W	0,35 m <sup>2</sup>	1010 Ω	0,5 x 0,7 m	22
<a href="#">83000300</a>	5703466056660	72 35 862 003	75 W	0,48 m <sup>2</sup>	686 Ω	0,6 x 0,8 m	22

## DEVicell™

DEVicell™ er et energieffektivt system, som giver op til 20 % ekstra energibesparelser ved hjælp af integreret varmeisolering. DEVicell™ isoleringsplade dækket med aluminium og installationsfærdige riller for let og hurtig installation af DEViflex™ 6T og 10T varmekabler. Effekten ved den fuldt dækkende aluminium sikrer en hurtigere reaktionstid og en jævn varmefordeling på det øverste gulvlag.

DEVicell™ er et system til nye gulve, der lægges oven på alle eksisterende gulve eller undergulve. Systemet kan lægges på eksisterende fliser, trægulve eller betongulve.

DEVicell™ system under laminat, træ- eller parketgulve – DEVicell™ og DEViflex™ må ikke indlejres i beton eller lignende vådt materiale. Kun tørinstallation.



### Fordele:

- Robust konstruktion
- Passer til DEViflex™
- Passer til skæve hjørner
- Reduceret varmetab nedad
- Jævn temperaturfordeling
- Hurtig responstid med timer
- Støjreduktion -3 dB.

Type	Værdi
Konstruktion	Polystyren med aluminium
R-værdi	0,26 m <sup>2</sup> K/W
Pladestørrelse	50 x 100 cm
Tykkelse	13 mm
Aluminiumstykkelse	0,8 mm
Isolering	12 mm brandhæmmende EPS
Deformationsstyrke	>400 kPa at 10% compression
Maks. driftstemperatur	80 °C
Kabelforbrug	5 meter pr. plade
Støjreduktion	-3 dB

### Varmeeffekt [W/m<sup>2</sup>]

C-C-afstand [cm]	DEViflex™ 6	DEViflex™ 10
10	60 W/m <sup>2</sup>	100 W/m <sup>2</sup>
20	Anbefalet ikke (30 W/m <sup>2</sup> )	50 W/m <sup>2</sup>

### Varianter

Varenr.	EAN-nr.	El nr.	Type	Antal plader	Rabatkode
<a href="#">140F1131</a>	5703466179895	72 35 871 515	DEVicell™, 2 m <sup>2</sup> pakke	4 plader	11
<a href="#">140F1130</a>	5703466179888	72 35 871 502	DEVicell™, 5 m <sup>2</sup> pakke	10 plader	11
<a href="#">140F1132</a>	5703466179901	72 35 871 528	DEVicell™, 50 m <sup>2</sup> palle	100 plader	11

### Tilbehør

Varenr.	EAN-nr.	El nr.	Beskrivelse	Rabatkode
<a href="#">18055300</a>	5703466128893	72 35 863 714	DEVicell montagesæt m. følerhus, -rør, alutape	11
<a href="#">19805076</a>	5703466128923	72 39 802 072	Aluminiumstape 38 mm x 50 m for at sikre kontakt mellem kabel og aluplade i hulrum	13
<a href="#">15992250</a>	5703466129340	72 35 871 531	Samleclips til DEVicell™ plader (5x10Pcs.)	13
<a href="#">109200</a>	5703466194560	72 35 871 544	DEVicell™ kantplade/fyldmateriale uden aluplade, dimension 25 x 100 cm	11

Dette produkt indeholder et stof, der findes på kandidatlisten i henhold til artikel 59 (1,10) i regulativet EC nr. 1907/2006 ("REACH") i en koncentration på mere end 0,1% v/v: flammehæmmende middel, hexabromocyclododecan. HBCD findes også i Bilag 14.



# Is- og snesmeltningssystem til tage

I **DEVI applikationsmanualer** kan du finde informationer om:

- Muligheder med produkterne
- Løsninger
- Beregninger
- Og meget andet





# Frostbeskyttelse af vinmarker



Find alle applikationsmanualer ved at  
scanne QR koden eller på [devi.dk](https://devi.dk)



## DEVIsnow™ 20T - 230V

Product is covered by EPD\*

DEVIsnow™ er et 360° fuldt afskærmet dobbeltleder kabel i særdeles høj kvalitet med en robust yderkappe (UV-beständig) samt **kold tilledning, der er 2,3 m lang**. Den runde profil og robuste konstruktion sikrer en hurtig, let og sikker installation på tage, i tagrender, i nedløbsrør og i jorden. Varmekabel skal anvendes sammen med en passende termostat for at beskytte mod overophedning og reducere energiforbruget.

Den kolde tilledning har massive ledere, der sikrer en hurtig installation med et let synligt stik.

Alle kabler efterses meget omhyggeligt med henblik på at sikre lang levetid og høj kvalitet, og eftersynene omfatter prøvning af ohmsk modstand, høj spænding og materiale. Dette betyder, at vi er stolte af at kunne tilbyde vores udvidede DEVIwarranty™.

\*En EPD er et dokument, der viser den kvantificerede miljøpåvirkninger af et produkt over dets livscyklusfaser.

Fordele:	Type	Værdi
<ul style="list-style-type: none"> <li>Hurtigt og let at montere</li> <li>Mange udendørsapplikationer</li> <li>Sikkert og robust</li> <li>Lang levetid</li> <li>Maksimal beskyttelse</li> <li>UV-beständig</li> </ul> <p style="background-color: #0070C0; color: white; padding: 5px;"><b>Overholdelse af standard:</b></p> <ul style="list-style-type: none"> <li>IEC60800:2009</li> </ul> <p style="background-color: #0070C0; color: white; padding: 5px;"><b>Godkendelser:</b></p> <div style="display: flex; justify-content: space-around; align-items: center;"> </div>	Nominal spænding	230 V~
	Konstruktion	Dobbeltleder med 360° afskærmning, én kold tilledning
	Effekt	20 W/m
	Maks. tilladelig brugstemperatur, On/Off	70 °C / 90 °C
	Kabeldiameter	7 mm
	Deformationsstyrke	1500 N
	Trækstyrke	450 N
	Lederisolering	FEP
	Ydre kappe	UV-beskyttet PVC
	Skærm	0,5 mm <sup>2</sup> Cu, 100 % alufolie
Kold tilledning	2,3 m DTCL, 3 X (1,5 or 2,5 mm <sup>2</sup> ) med jordleder	
Min. installationstemperatur	-5 °C	
Min. bøjningsdiameter	50 mm	
IP-klasse	IPx7	

### Varianter

Varenr.	EAN-nr.	El nr.	Effekt @ 230 V~	Modstand	Kabellængde	Kold tilledning	Rabatkode
<a href="#">140F1116</a>	5703466211908	72 35 864 292	125 W	423,2 Ω	6 m	3 x 1,5 mm <sup>2</sup>	17
<a href="#">83902100</a>	5703466187456	72 35 864 302	250 W	211,6 Ω	12 m	3 x 1,5 mm <sup>2</sup>	17
<a href="#">140F1117</a>	5703466211915	72 35 864 425	332 W	164,3 Ω	17 m	3 x 1,5 mm <sup>2</sup>	17
<a href="#">83902101</a>	5703466187463	72 35 864 315	505 W	104,8 Ω	25 m	3 x 1,5 mm <sup>2</sup>	17
<a href="#">140F1118</a>	5703466211922	72 35 864 438	677 W	78,1 Ω	33 m	3 x 1,5 mm <sup>2</sup>	17
<a href="#">83902102</a>	5703466187470	72 35 864 328	855 W	61,9 Ω	40 m	3 x 1,5 mm <sup>2</sup>	17
<a href="#">83902103</a>	5703466187487	72 35 864 331	1000 W	52,9 Ω	50 m	3 x 1,5 mm <sup>2</sup>	17
<a href="#">83902104</a>	5703466187494	72 35 864 344	1200 W	44,1 Ω	60 m	3 x 1,5 mm <sup>2</sup>	17
<a href="#">83902105</a>	5703466187500	72 35 864 357	1333 W	39,7 Ω	70 m	3 x 1,5 mm <sup>2</sup>	17
<a href="#">83902106</a>	5703466187517	72 35 864 360	1695 W	31,2 Ω	85 m	3 x 1,5 mm <sup>2</sup>	17
<a href="#">83902107</a>	5703466187524	72 35 864 373	2060 W	25,7 Ω	100 m	3 x 1,5 mm <sup>2</sup>	17
<a href="#">140F1119</a>	5703466211939	72 35 864 441	2421 W	21,9 Ω	115 m	3 x 1,5 mm <sup>2</sup>	17
<a href="#">83902108</a>	5703466187531	72 35 864 386	2685 W	19,7 Ω	135 m	3 x 1,5 mm <sup>2</sup>	17
<a href="#">83902109</a>	5703466187548	72 35 864 399	3066 W	17,3 Ω	150 m	3 x 2,5 mm <sup>2</sup>	17
<a href="#">83902110</a>	5703466187555	72 35 864 409	3382 W	15,6 Ω	170 m	3 x 2,5 mm <sup>2</sup>	17
<a href="#">83902111</a>	5703466187562	72 35 864 412	3875 W	13,7 Ω	195 m	3 x 2,5 mm <sup>2</sup>	17



## DEVIsnow™ 20T - 400V

Product  
is covered  
by EPD

DEVIsnow™ er et 360° fuldt afskærmet dobbeltleder kabel i særdeles høj kvalitet med en robust yderkappe (UV-bestandig) samt **kold tilledning, der er 10 m lang**. Den runde profil og robuste konstruktion sikrer en hurtig, let og sikker installation på tage, i tagrender, i nedløbsrør og i jorden. Varmekabel skal anvendes sammen med en passende termostat for at beskytte mod overophedning og reducere energiforbruget. Den kolde tilledning har massive ledere, der sikrer en hurtig installation med et let synligt stik.

Alle kabler efterses meget omhyggeligt med henblik på at sikre lang levetid og høj kvalitet, og eftersynene omfatter prøvning af ohmsk modstand, høj spænding og materiale. Dette betyder, at vi er stolte af at kunne tilbyde vores udvidede DEVIwarranty™.

*\*En EPD er et dokument, der viser den kvantificerede miljøpåvirkning af et produkt over dets livscyklusfaser.*

### Fordele:

- Hurtigt og let at montere
- Mange udendørsapplikationer
- Sikker og robust
- Lang levetid
- Maksimal beskyttelse
- UV-bestandig

### Overholdelse af standard:

- IEC60800:2009

### Godkendelser:



Type	Værdi
Nominel spænding	400 V~
Konstruktion	Dobbeltleder med 360° afskærmning, én kold tilledning
Effekt	20 W/m
Maks. tilladelig brugstemperatur, On/Off	70 °C / 90 °C
Kabeldiameter	7 mm
Deformationsstyrke	1500 N
Trækstyrke	450 N
Lederisolering	FEP
Ydre kappe	UV-beskyttet PVC
Skærm	0,5 mm <sup>2</sup> Cu, 100 % alufolie
Kold tilledning	2,3 m DTCL, 3 X 1,5 mm <sup>2</sup> med jordleder
Min. installationstemperatur	-5 °C
Min. bøjningsdiameter	50 mm
IP-klasse	IPx7

### Varianter

Varenr.	EAN-nr.	El nr.	Effekt @ 400 V~	Modstand	Kabellængde	Rabatkode
<a href="#">83902112</a>	5703466187579	72 35 864 454	433 W	369,5 Ω	21 m	17
<a href="#">83902113</a>	5703466187586	72 35 864 467	570 W	280,7 Ω	30 m	17
<a href="#">83902114</a>	5703466187593	72 35 864 470	888 W	180,2 Ω	43 m	17
<a href="#">83902115</a>	5703466187609	72 35 864 483	1165 W	137,3 Ω	58 m	17
<a href="#">83902116</a>	5703466187616	72 35 864 496	1463 W	109,4 Ω	72 m	17
<a href="#">83902117</a>	5703466187623	72 35 864 506	1780 W	89,9 Ω	85 m	17
<a href="#">83902118</a>	5703466187630	72 35 864 519	2073 W	77,2 Ω	105 m	17
<a href="#">83902119</a>	5703466187647	72 35 864 522	2628 W	60,9 Ω	135 m	17
<a href="#">83902120</a>	5703466187654	72 35 864 535	2905 W	55,1 Ω	150 m	17
<a href="#">83902121</a>	5703466187661	72 35 864 548	3245 W	49,3 Ω	170 m	17
<a href="#">83902122</a>	5703466187678	72 35 864 551	4108 W	39,0 Ω	205 m	17





## DEVliceeguard™ 18 (T) Ready-made

DEVliceeguard™ er et selvbegrænsende varmekabel, der bruges til is- og snemeltning på tage og i tagrender og nedløbsrør. DEVliceeguard™ varmekabler bør ikke være i direkte kontakt med bitumen.

Kablets selvbegrænsende evne sikrer, at kablets output tiltager eller aftager i overensstemmelse med den omgivende temperatur.

Varmekablet er fleksibelt og nemt at installere, da det kan tilskæres i længden på stedet og installeres direkte på tag- og tagrendesystemerne.

Alle selvbegrænsende varmekabler skal overtemperaturbeskyttes af en termostat, da output vil falde, men aldrig være nul, og være beskyttet af en RCD med en maksimal trip strøm på 30 mA.

Fordele:	Type	Værdi
<ul style="list-style-type: none"> <li>Nem at installere</li> <li>Afpas længden på installationsstedet</li> <li>Installationsfærdige længder</li> </ul>	Driftsspænding	230 V AC
	Nominel effekt	20 W/m @ 0 °C (18 W/m @ 10 °C)
	Effekt område	19,6 - 26,3 W/m @ 10 °C
<b>Overholdelse af standard:</b> <ul style="list-style-type: none"> <li>IEC60800:2021</li> </ul>	Maks. tilladelig brugstemperatur, On/Off	65 °C / 85 °C
	Min. installationstemperatur	-5 °C
	Kabeldimension	11,3 × 5,8 mm
<b>Godkendelser:</b> 	Ydre kappe	Sort, TPE
	Skærm	Kobberskærm, 1,3mm <sup>2</sup>
	Minimumsdækning for flettet skærm	80 %
	Maks. modstand for beskyttende flettet skærm	14,8 Ω/Km
	Kold tilledning	5 m DTCL, 3G 1,5mm <sup>2</sup>
	Min. bøjningsdiameter	64 mm (Ø på indersiden af kablet)
	IP Class	IPX7

### Varianter af DEVliceeguard™ 18 Readymade

Varenr.	EAN-nr.	El nr.	Type	Længde	Effekt @ 10 °C	Rabatkode
<a href="#">98300835</a>	5703466202678	72 35 864 807	DEVliceeguard™ 18 Readymade	2 m	36 W	25
<a href="#">98300836</a>	5703466202685	72 35 864 810	DEVliceeguard™ 18 Readymade	4 m	72 W	25
<a href="#">98300837</a>	5703466202692	72 35 864 823	DEVliceeguard™ 18 Readymade	6 m	108 W	25
<a href="#">98300838</a>	5703466202708	72 35 864 836	DEVliceeguard™ 18 Readymade	8 m	144 W	25
<a href="#">98300839</a>	5703466202715	72 35 864 849	DEVliceeguard™ 18 Readymade	10 m	180 W	25
<a href="#">98300840</a>	5703466202722	72 35 864 852	DEVliceeguard™ 18 Readymade	15 m	270 W	25
<a href="#">98300841</a>	5703466202739	72 35 864 865	DEVliceeguard™ 18 Readymade	23 m	414 W	25
<a href="#">98300842</a>	5703466202746	72 35 864 878	DEVliceeguard™ 18 Readymade	30 m	540 W	25
<a href="#">98300843</a>	5703466202753	72 35 864 881	DEVliceeguard™ 18 Readymade	50 m	900 W	25

### Konstruktion

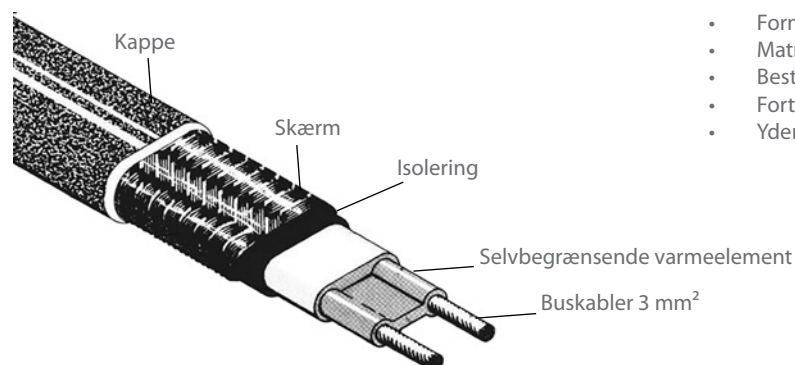

- Forniklede kobberbuskabler
- Matrix for bestrålet tværbunden halvleder varme
- Bestrålet tværbunden primær dielektrisk isolering
- Fortinnet kobberfletning
- Yderkappe af polyolefin



**DEVliceguard™ 18 (T) Ready-made varmekablets maks. længde i isvand**

Opstartstemp. (°C)	W/m	DEVliceguard™ 18 (T)				
		10 A	16 A	20 A	25 A	32 A
10 °C	18	51	82	103	129	129
0 °C ice water	38	38	60	75	94	95
-10 °C	43	34	54	68	85	95
-20 °C	49	30	50	60	75	95
-30 °C	54	27	44	55	69	88
-40 °C	60	25	40	50	62	80

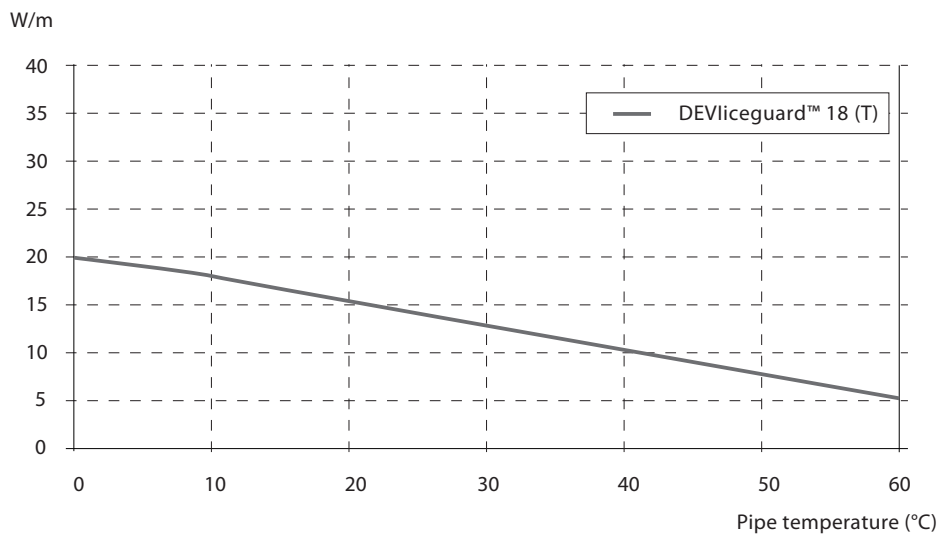
**Effekt for det installerede varmekabel og målt på røret**



## DEVliceguard™ 18 (T) tromlevarer

DEVliceguard™ er et selvbegrænsende varmekabel, der anvendes til at smelte is og sne på tage og i tagrender og nedløbsrør.

Kablets selvbegrænsende funktion betyder, at kablets effekt tiltager eller aftager i overensstemmelse med omgivelsestemperaturen.

Varmekablet er fleksibelt og nemt at installere, da det kan afpasses i længden på installationsstedet og installeres direkte på taget og tagrendesystemet.

### Fordele:

- Nem at installere
- Afpas længden på installationsstedet

### Overholdelse af standard:

- EN 62395-1: 2013

### Godkendelser:



Type	Værdi
Driftsspænding	230 V AC
Nominel effekt	20 W/m @ 0 °C (18 W/m @ 10 °C)
Effekt område	19,6 - 26,3 W/m @ 10 °C
Maks. tilladelig brugstemperatur, On/Off	65 °C / 85 °C
Min. installationstemperatur	-5 °C
Kabeldimension	11,3 × 5,8 mm
Ydre kappe	Sort, TPE
Minimumsdækning for flettet skærm	80 %
Maks. modstand for beskyttende flettet skærm	14,8 Ω/Km
Min. bøjningsdiameter	64 mm (Ø på indersiden af kablet)
IP-klasse	IPx7

### Varianter af DEVliceguard™ 18 Tromlevarer

Varenr.	EAN-nr.	El nr.	Type	Længde	Tilladelig længde	Antal længder tilladt på tromle, maks.	Effekt @ 10 °C	Rabatkode
<a href="#">98300860</a>	5703466213483	72 35 865 466	DEVliceguard™ 18	90-110 m	-10 % til +10 % (faktisk længde på hver tromle)	1	18 W/m	24
<a href="#">98300861</a>	5703466213490	72 35 865 479	DEVliceguard™ 18	225-275 m		1	18 W/m	24
<a href="#">98300862</a>	5703466213506	72 35 865 482	DEVliceguard™ 18	675-825 m		3	18 W/m	24
<a href="#">98300844</a>	5703466213926	72 35 865 495	DEVliceguard™ 18	Cut-to-Length	1-825 m	anfordret længde, 1 stk.	18 W/m	24

### Konstruktion

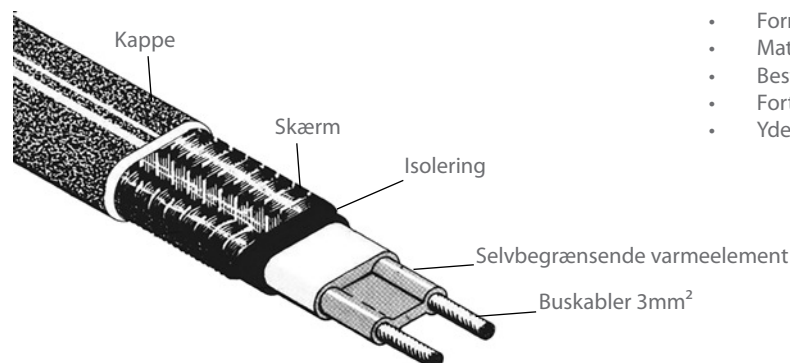

- Forniklede kobberbuskabler
- Matrix for bestrålet tværbunden halvledervarme
- Bestrålet tværbunden primær dielektrisk isolering
- Fortinnet kobberfletning
- Yderkappe af polyolefin

**DEVliceguard™ 18 (T) varmekablets maks. længde i isvand**

Start-temperatur	Effekt W/m	DEVliceguard™ 18 (T)				
		10 A	16 A	20 A	25 A	32 A
10 °C	18	51	82	103	129	129
0 °C isvand	38	38	60	75	94	95
-10 °C	43	34	54	68	85	95
-20 °C	49	30	50	60	75	95
-30 °C	54	27	44	55	69	88
-40 °C	60	25	40	50	62	80

**Effekt for det installerede varmekabel og målt på røret**

W/m

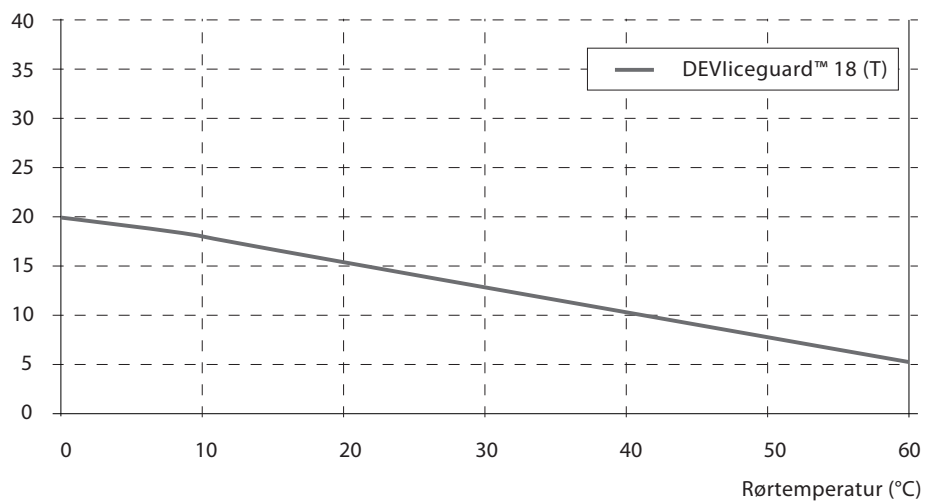



# Is- og snesmeltningssystem til færdselsarealer

I **DEVI applikationsmanualer** kan du finde informationer om:

- Muligheder med produkterne
- Løsninger
- Beregninger
- Og meget andet

Find alle applikationsmanualer ved at scanne QR koden eller på [devi.dk](https://devi.dk)







## DEVIsnow™ 30T - 230V

Product  
is covered  
by EPD™

DEVIsnow™ er et 360° fuldt afskærmet dobbeltlederkabel i særdeles høj kvalitet med en robust, sort yderkappe i PVC (UV-beständig) samt **kold tilledning, der er 2,3 m og 30 m lang**. Den runde profil og robuste konstruktion sikrer en hurtig, let og sikker installation på tage, i tagrender, i nedløbsrør og i jorden. Varmekabel skal anvendes sammen med en passende termostat for at beskytte mod overophedning og reducere energiforbruget. Den kolde tilledning har massive ledere, der sikrer en hurtig installation med et let synligt stik.

Alle kabler efterses meget omhyggeligt med henblik på at sikre lang levetid og høj kvalitet, og eftersynene omfatter prøvning af ohmsk modstand, høj spænding og materiale. Dette betyder, at vi er stolte af at kunne tilbyde vores udvidede DEVIwarranty™.

*\*En EPD er et dokument, der viser den kvantificerede miljøpåvirkninger af et produkt over dets livscyklusfaser.*

### Fordele:

- Hurtigt og let at montere
- Mange udendørsapplikationer
- Sikker og robust
- Lang levetid
- Maksimal beskyttelse
- UV stabil

### Overholdelse af standard:

- IEC60800:2009

### Godkendelser:



Type	Værdi
Nominal spænding	230 V~
Konstruktion	Dobbeltleder med 360° afskærmning, én kold tilledning
Effekt	30 W/m
Maks. tilladelig brugstemperatur, On/Off	60 °C / 90 °C
Kabeldiameter	7 mm
Deformationsstyrke	1500 N
Trækstyrke	450 N
Lederisolering	FEP
Ydre kappe	UV-beskyttet PVC
Skærm	0,5 mm <sup>2</sup> Cu, 100 % alufolie
Kold tilledning	2,3m DTCL, 3 X (1,5 or 2,5 mm <sup>2</sup> ) med jordleder
Min. installationstemperatur	-5 °C
Min. bøjningsdiameter	50 mm
IP-klasse	IPx7

### Varianter

Varenr.	EAN-nr.	El nr.	Effekt @ 230 V~	Modstand	Kabellængde	Kold tilledning	Rabatkode
<a href="#">89845995</a>	5703466187128	72 35 863 280	150 W	352,7 Ω	5 m	3 x 1,5 mm <sup>2</sup>	17
<a href="#">89846000</a>	5703466150115	72 35 863 293	300 W	176,3 Ω	10 m	3 x 1,5 mm <sup>2</sup>	17
<a href="#">89846002</a>	5703466150122	72 35 863 303	400 W	132,3 Ω	14 m	3 x 1,5 mm <sup>2</sup>	17
<a href="#">89846004</a>	5703466150139	72 35 863 316	630 W	84,0 Ω	20 m	3 x 1,5 mm <sup>2</sup>	17
<a href="#">89846006</a>	5703466150146	72 35 863 329	830 W	63,7 Ω	27 m	3 x 1,5 mm <sup>2</sup>	17
<a href="#">89846008</a>	5703466150153	72 35 863 332	1020 W	51,9 Ω	34 m	3 x 1,5 mm <sup>2</sup>	17
<a href="#">89846010</a>	5703466150160	72 35 863 345	1250 W	42,3 Ω	40 m	3 x 1,5 mm <sup>2</sup>	17
<a href="#">89846012</a>	5703466150177	72 35 863 358	1350 W	39,2 Ω	45 m	3 x 1,5 mm <sup>2</sup>	17
<a href="#">89846014</a>	5703466150184	72 35 863 361	1440 W	36,7 Ω	50 m	3 x 1,5 mm <sup>2</sup>	17
<a href="#">89846016</a>	5703466150191	72 35 863 374	1700 W	31,1 Ω	55 m	3 x 1,5 mm <sup>2</sup>	17
<a href="#">89846018</a>	5703466150207	72 35 863 387	1860 W	28,4 Ω	63 m	3 x 1,5 mm <sup>2</sup>	17
<a href="#">89846020</a>	5703466150214	72 35 863 390	2060 W	25,7 Ω	70 m	3 x 1,5 mm <sup>2</sup>	17
<a href="#">89846022</a>	5703466150221	72 35 863 400	2340 W	22,3 Ω	78 m	3 x 1,5 mm <sup>2</sup>	17
<a href="#">89846024</a>	5703466150238	72 35 863 413	2420 W	21,9 Ω	85 m	3 x 1,5 mm <sup>2</sup>	17
<a href="#">89846026</a>	5703466150245	72 35 863 426	2930 W	18,1 Ω	95 m	3 x 1,5 mm <sup>2</sup>	17
<a href="#">89846028</a>	5703466150252	72 35 863 439	3290 W	16,1 Ω	110 m	3 x 2,5 mm <sup>2</sup>	17
<a href="#">89846030</a>	5703466150269	72 35 863 442	3680 W	14,4 Ω	125 m	3 x 2,5 mm <sup>2</sup>	17
<a href="#">89846032</a>	5703466150276	72 35 863 455	4110 W	12,9 Ω	140 m	3 x 2,5 mm <sup>2</sup>	17



## DEVIsnow™ 300T - 230V

Product is covered by EPD\*

DEVIsnow™ er en 360° fuldt afskærmet dobbeltledervarmemåtte af ekstremt høj kvalitet med en robust yderkappe (UV-beständig). Den runde profil og robuste konstruktion sikrer en hurtig, let og sikker installation i jorden. Varmekabel skal anvendes sammen med en passende termostat for at beskytte mod overophedning og reducere energiforbruget.

Den kolde tilledning har massive ledere, der sikrer en hurtig installation med et let synligt stik.

Alle kabler efterses meget omhyggeligt med henblik på at sikre lang levetid og høj kvalitet, og eftersynene omfatter prøvning af ohmsk modstand, høj spænding og materiale. Dette betyder, at vi er stolte af at kunne tilbyde vores udvidede DEVIwarranty™.

**Bemærk:** DEVIsnow™ varmemåtte er ikke godkendt til installation på tage, da fastgørelsestapen ikke er UV-beständig.

\*En EPD er et dokument, der viser den kvantificerede miljøpåvirkninger af et produkt over dets livscyklusfaser.

### Fordele:

- Hurtig og let at montere
- Mange udendørsapplikationer
- Sikker og robust
- Lang levetid
- Maksimal beskyttelse
- UV stabil

### Overholdelse af standard:

- IEC60800:2009

### Godkendelser:



Type	Værdi
Nominel spænding	230 V
Konstruktion	Rund dobbeltleder med 360° afskærmning, én kold tilledning
Effekt	300 W/m <sup>2</sup>
Maks. tilladelig brugstemperatur, On/Off	60 °C / 90 °C
Kabeltykkelse	7 mm
Deformationsstyrke	1500 N
Trækstyrke	450 N
Lederisolering	FEP
Ydre kappe	PVC
Skærm	100 % dækning; alufolie; 0,5 mm <sup>2</sup> fortinnet kobberjordledning
Kold tilledning	10m DTCL, 3 X (1,5 or 2,5 mm <sup>2</sup> ) med jordleder
Min. installationstemperatur	-5 °C
Bøjningsdiameter	50 mm
IP-klasse	IPx7

### Varianter

Varenr.	EAN-nr.	El nr.	Effekt @ 230 V~	Dimension (B x L)	Areal	Modstand	Kold tilledning	Rabatkode
<a href="#">83902039</a>	5703466187340	72 35 872 404	410 W	0,75 x 1,8 m	1,4 m <sup>2</sup>	129 Ω	3 x 1,5 mm <sup>2</sup>	18
<a href="#">83902040</a>	5703466187357	72 35 872 417	637 W	0,75 x 2,6 m	2,0 m <sup>2</sup>	83 Ω	3 x 1,5 mm <sup>2</sup>	18
<a href="#">83902041</a>	5703466187364	72 35 872 420	1227 W	0,75 x 5,4 m	4,1 m <sup>2</sup>	43 Ω	3 x 1,5 mm <sup>2</sup>	18
<a href="#">83902042</a>	5703466187371	72 35 872 433	1445 W	0,75 x 6,6 m	5,0 m <sup>2</sup>	36 Ω	3 x 1,5 mm <sup>2</sup>	18
<a href="#">83902043</a>	5703466187388	72 35 872 446	2080 W	0,75 x 9,2 m	6,9 m <sup>2</sup>	25 Ω	3 x 1,5 mm <sup>2</sup>	18
<a href="#">83902044</a>	5703466187395	72 35 872 459	2285 W	0,75 x 10,6 m	8,0 m <sup>2</sup>	23 Ω	3 x 1,5 mm <sup>2</sup>	18
<a href="#">83902045</a>	5703466187401	72 35 872 462	3300 W	0,75 x 14,6 m	11,0 m <sup>2</sup>	16 Ω	3 x 2,5 mm <sup>2</sup>	18
<a href="#">83902046</a>	5703466187418	72 35 872 475	3824 W	0,75 x 16,0 m	12,0 m <sup>2</sup>	14 Ω	3 x 2,5 mm <sup>2</sup>	18



## DEVIsnow™ 300T - 400V

Product  
is covered  
by EPD

DEVIsnow™ er en 360° fuldt afskærmet dobbeltledervarmemåtte af ekstremt høj kvalitet med en robust yderkappe (UV-beständig). Den runde profil og robuste konstruktion sikrer en hurtig, let og sikker installation i jorden. Varmekabel skal anvendes sammen med en passende termostat for at beskytte mod overophedning og reducere energiforbruget.

Den kolde tilledning har massive ledere, der sikrer en hurtig installation med et let synligt stik.

Alle kabler efterses meget omhyggeligt med henblik på at sikre lang levetid og høj kvalitet, og eftersynene omfatter prøvning af ohmsk modstand, høj spænding og materiale. Dette betyder, at vi er stolte af at kunne tilbyde vores udvidede DEVIwarranty™.

**Bemærk:** DEVIsnow™ varmemåtte er ikke godkendt til installation på tage, da fastgørelsestapen ikke er UV-beständig.

\*En EPD er et dokument, der viser den kvantificerede miljøpåvirkninger af et produkt over dets livscyklusfaser.

### Fordele:

- Hurtig og let at montere
- Mange udendørsapplikationer
- Sikker og robust
- Lang levetid
- Maksimal beskyttelse
- UV stabil

### Overholdelse af standard:

- IEC60800:2009

### Godkendelser:



Type	Værdi
Nominal spænding	400 V
Konstruktion	Rund dobbeltleder med 360° afskærmning, én kold tilledning
Effekt	300 W/m <sup>2</sup>
Maks. tilladelig brugstemperatur, On/Off	60 °C / 90 °C
Kabeltykkelse	7 mm
Deformationsstyrke	1500 N
Trækstyrke	450 N
Lederisolering	FEP
Ydre kappe	PVC
Skærm	100 % dækning; alufolie; 0,5 mm <sup>2</sup> fortrinnet kobberjordledning
Kold tilledning	10m DTCL, 3 X (1,5 or 2,5 mm <sup>2</sup> ) med jordleder
Min. installationstemperatur	-5 °C
Bøjningsdiameter	50 mm
IP-klasse	IPx7

### Varianter

Varenr.	EAN-nr.	El nr.	Effekt @ 400 V~	Dimension (B x L)	Areal	Modstand	Kold tilledning	Rabatkode
<a href="#">83902050</a>	5703466157695	72 35 872 572	700 W	0,75 x 3,2 m	2,40 m <sup>2</sup>	229 Ω	3 x 1,5 mm <sup>2</sup>	18
<a href="#">83902053</a>	5703466157701	72 35 872 585	1050 W	0,75 x 4,8 m	3,60 m <sup>2</sup>	152 Ω	3 x 1,5 mm <sup>2</sup>	18
<a href="#">83902056</a>	5703466157718	72 35 872 598	1750 W	0,75 x 8,0 m	6,00 m <sup>2</sup>	91 Ω	3 x 1,5 mm <sup>2</sup>	18
<a href="#">83902059</a>	5703466157725	72 35 872 608	2630 W	0,75 x 11,0 m	8,25 m <sup>2</sup>	61 Ω	3 x 1,5 mm <sup>2</sup>	18
<a href="#">83902062</a>	5703466157732	72 35 872 611	2890 W	0,75 x 13,0 m	9,75 m <sup>2</sup>	55 Ω	3 x 1,5 mm <sup>2</sup>	18
<a href="#">83902065</a>	5703466157749	72 35 872 324	3625 W	0,75 x 16,0 m	12,00 m <sup>2</sup>	44 Ω	3 x 1,5 mm <sup>2</sup>	18
<a href="#">83902068</a>	5703466157756	72 35 872 637	4270 W	0,75 x 19,4 m	14,55 m <sup>2</sup>	37 Ω	3 x 1,5 mm <sup>2</sup>	18
<a href="#">83902071</a>	5703466157763	72 35 872 640	5750 W	0,75 x 25,4 m	19,05 m <sup>2</sup>	28 Ω	3 x 2,5 mm <sup>2</sup>	18
<a href="#">83902073</a>	5703466161432	72 35 872 653	6300 W	0,75 x 28,2 m	21,15 m <sup>2</sup>	25 Ω	3 x 2,5 mm <sup>2</sup>	18



# Is- og snesmeltningssystem til asfalt

I **DEVI applikationsmanualer** kan du finde informationer om:

- Muligheder med produkterne
- Løsninger
- Beregninger
- Og meget andet

Find alle applikationsmanualer ved at scanne QR koden eller på [devi.dk](https://devi.dk)







## DEVlasphalt™ 30T - 400V

DEVlasphalt™ er et 360° fuldt afskærmet dobbeltleder kabel af ekstremt høj kvalitet med en meget robust yderkappe (UV-beständig), som er specielt til designet til indlejring i støbeasfalt eller asfaltbeton (vejasfalt). Varmekabel skal anvendes sammen med en passende termostat for at beskytte mod overophedning og reducere energiforbruget.

Den kolde tilledning har massive ledere, der sikrer en hurtig installation med et tydeligt synligt stik.

Alle kabler efterses meget omhyggeligt med henblik på at sikre lang levetid og høj kvalitet, og eftersynene omfatter prøvning af ohmsk modstand, høj spænding og materiale. Dette betyder, at vi er stolte af at kunne tilbyde vores udvidede DEVIwarranty™.

*\*En EPD er et dokument, der viser den kvantificerede miljøpåvirkninger af et produkt over dets livscyklusfaser.*

### Fordele:

- Hurtig og let at montere
- Asfaltapplikationer
- Meget robust
- Lang levetid
- Maksimal beskyttelse
- UV stabil
- PVC-fri

### Overholdelse af standard:

- IEC60800:2009
- EN62395-1:2006

### Godkendelser:



Type	Værdi
Nominel spænding	400 V~
Konstruktion	Dobbeltleder med 360° afskærmning, én kold tilledning
Effekt	30 W/m
Maks. tilladelig brugstemperatur, On/Off	60 °C / 85 °C
Maks. kortvarig temperatur	240 °C
Kabeltykkelse	7 mm
Deformationsstyrke	>1500 N
Trækstyrke	>300 N
Lederisolering	FEP
Ydre kappe	XLPO
Skærm	1 mm <sup>2</sup> fortinnet Cu + alufolie
Kold tilledning	10 m DTWK 2 x 2,5 mm <sup>2</sup> med skærm
Min. installationstemperatur	-5 °C
Min. bøjningsdiameter	50 mm
IP-klasse	IPx7

### Varianter

Varenr.	EAN-nr.	El nr.	Effekt @ 400V~	Modstand	Længde	Rabatkode
<a href="#">83900200</a>	5703466192856	72 35 864 603	267 W	599,3 Ω	8,5 m	17
<a href="#">83900201</a>	5703466192863	72 35 864 616	520 W	307,7 Ω	17,5 m	17
<a href="#">83900202</a>	5703466192870	72 35 864 629	1090 W	146,8 Ω	35,0 m	17
<a href="#">83900203</a>	5703466192887	72 35 864 632	2160 W	74,1 Ω	70,0 m	17
<a href="#">83900204</a>	5703466192894	72 35 864 645	3225 W	49,1 Ω	110,0 m	17
<a href="#">83900205</a>	5703466192900	72 35 864 658	4295 W	37,3 Ω	145,0 m	17
<a href="#">83900206</a>	5703466192917	72 35 864 661	4955 W	32,3 Ω	170,0 m	17
<a href="#">83900207</a>	5703466192924	72 35 864 674	5770 W	27,7 Ω	190,0 m	17
<a href="#">83900208</a>	5703466192931	72 35 864 687	6470 W	24,7 Ω	215,0 m	17



## DEVIasphalt™ 300T - 400 V



Product  
is covered  
by EPD\*

DEVIasphalt™ er en 360° fuldt afskærmet dobbeltledervarmemåtte af ekstremt høj kvalitet med en meget robust yderkappe (UV-beständig) samt en kold tilledning 10 m, som er specielt til designet til indlejring i støbeasfalt eller asfaltbeton (vejasfalt).

Den kolde tilledning har massive ledere, der sikrer en hurtig installation med et tydeligt synligt stik.

Alle kabler efterses meget omhyggeligt med henblik på at sikre lang levetid og høj kvalitet, og eftersynene omfatter prøvning af ohmsk modstand, høj spænding og materiale. Dette betyder, at vi er stolte af at kunne tilbyde vores udvidede DEVIwarranty™.

\*En EPD er et dokument, der viser den kvantificerede miljøpåvirkninger af et produkt over dets livscyklusfaser.

Fordele:	Type	Værdi
<ul style="list-style-type: none"> <li>Hurtig og let at montere</li> <li>Asfaltapplikationer</li> <li>Meget robust</li> <li>Lang levetid</li> <li>Maksimal beskyttelse</li> <li>UV stabil</li> <li>PVC-fri</li> </ul>	Nominal spænding	400 V~
	Konstruktion	Dobbeltleder med 360° afskærmning, én kold tilledning
	Effekt	300 W/m <sup>2</sup>
	Maks. omgivelsestemperatur	85 °C
	Maks. kortvarig temperatur	240 °C
	Kabeltykkelse	7 mm
	Deformationsstyrke	> 1500 N
	Trækstyrke	> 300 N
	Lederisolering	FEP
	Ydre kappe	XLPO
<b>Overholdelse af standard:</b> <ul style="list-style-type: none"> <li>IEC60800:2009</li> <li>EN62395-1:2006</li> </ul>	Skærm	1 mm <sup>2</sup> fortinnet Cu + alufolie
	Kold tilledning	10 m DTWK 2 x 2,5 mm <sup>2</sup> med skærm
	Min. installationstemperatur	-5 °C
	Min. bøjningsdiameter	50 mm
	IP-klasse	IPx7
<b>Godkendelser:</b>  		

### Varianter af DEVIasphalt™ 300T

Varenr.	EAN-nr.	El nr.	Effekt @ 400V~	Opvarmet område	Modstand	Dimension (B x L)	Rabatkode
<a href="#">83900166</a>	5703466192726	72 35 872 048	700 W	2,40 m <sup>2</sup>	228,6 Ω	0,75 x 3,2 m	18
<a href="#">83900167</a>	5703466192733	72 35 872 051	1050 W	3,60 m <sup>2</sup>	152,3 Ω	0,75 x 4,8 m	18
<a href="#">83900168</a>	5703466192740	72 35 872 064	1750 W	6,00 m <sup>2</sup>	90,9 Ω	0,75 x 8,0 m	18
<a href="#">83900169</a>	5703466192757	72 35 872 077	2630 W	8,25 m <sup>2</sup>	60,8 Ω	0,75 x 11,0 m	18
<a href="#">83900170</a>	5703466192764	72 35 872 080	2890 W	9,75 m <sup>2</sup>	55,4 Ω	0,75 x 13,0 m	18
<a href="#">83900171</a>	5703466192771	72 35 872 093	3625 W	12,00 m <sup>2</sup>	44,1 Ω	0,75 x 16,0 m	18
<a href="#">83900172</a>	5703466192788	72 35 872 103	4270 W	14,55 m <sup>2</sup>	37,5 Ω	0,75 x 19,4 m	18
<a href="#">83900173</a>	5703466192795	72 35 872 116	5750 W	19,05 m <sup>2</sup>	27,8 Ω	0,75 x 25,4 m	18
<a href="#">83900174</a>	5703466192801	72 35 872 129	6570 W	21,15 m <sup>2</sup>	24,4 Ω	0,75 x 28,2 m	18



# Frostsikring og temperaturvedligeholdelse af rør

I **DEVI applikationsmanualer** kan du finde informationer om:

- Muligheder med produkterne
- Løsninger
- Beregninger
- Og meget andet

Find alle applikationsmanualer ved at scanne QR koden eller på [devi.dk](https://devi.dk)





## DEVlaqua™ 9T - 230 V, DEVlaqua™ 9T - 400 V, DEVlaqua™ special kabel

DEVlaqua™ 9T er et lyseblåt, fuldt afskærmet, rundt, serieresistiv dobbeltledervarmekabel i høj kvalitet med en robust yderkappe og med en speciel 3/4" og 1" rørfitting. Det er godkendt til brug ved kontakt med drikkevand op til 23 °C. Varmekabel skal anvendes sammen med en passende termostat for at beskytte mod overophedning og reducere energiforbruget. DEVlaqua™ 9T er et varmekabel, udviklet til installation i drikkevandsrør med det formål at forhindre tilfrosne rør (ikke til at holde vandet varmt i rør). DEVlaqua™ 9T er designet med en effekt på 9 W/m ved 230 V, da denne effekt er blevet vurderet til at give en god balance mellem påkrævet effekt og langvarig brug af produktet. Varmekablet leveres i installationsfærdige længder med en 3/4"- og 1"-fitting for at sikre en vandtæt indføring af varmekablet i drikkevandsrøret. Det er udstyret med en UV-beständig kold tilledning med massive ledere, der sikrer en hurtig installation med et tydeligt synligt stik.

**Note!** DEVlaqua™ 9T er kun til installation i rør og kun hvor det bliver helt af vand.  
DEVlaqua™ 9T er kun beregnet til brug ifm. drikkevand op til max. temperatur 23 °C.

Fordele:	Type	Værdi
<ul style="list-style-type: none"> <li>• Frostsikring i vandrør</li> <li>• Godkendt til drikkevand</li> <li>• GDV-certifikat</li> <li>• Installationsfærdig med koldkabel</li> <li>• Bredt udvalg op til 417 m</li> <li>• 3/4" og 1" rørfitting</li> <li>• Spænding 230 og 400V</li> <li>• Sikker og robust</li> <li>• Lang levetid</li> </ul>	Nominel spænding	230 eller 400 V~
<b>Overholdelse af standard:</b> <ul style="list-style-type: none"> <li>• IEC 60800:2009</li> </ul>	Konstruktion	Rund, serieresistiv dobbeltleder med 360° skærm, med 3/4" og 1" rørfitting, en kold tilledning
	Effekt:	<ul style="list-style-type: none"> <li>• Færdigkonfektioneret 9 W/m</li> <li>• Specialordre, maks. 15 W/m</li> </ul>
<b>Godkendelser:</b> 	Maks. vandtryk	10 Bar
	Maks. vandtemperatur	23 °C
	Kabeldimension	Ø 7 mm
	Deformationsstyrke	600 N
	Trækstyrke	600 N
	Lederisolering	PEX
	Ydre kappe	Lyseblå, MDPE
	Skærm	Alufolie, 100 % dækning + 0,5 mm <sup>2</sup> fortinnet kobberjordledning
	Kold tilledning	2,3 m DTCL 3x1,5 mm <sup>2</sup> med jordleder
	Min. installationstemperatur	-5 °C
Min. bøjningsdiameter	50 mm	
IP-klasse	IPX7	
Max. torque for rørfitting	30Nm	

### Variant: DEVlaqua™ 9T - 230 V

Varenr.	EAN-nr.	El nr.	Effekt @ 230 V~	Kabellængde	Modstand	Rabatkode
<a href="#">140F0000</a>	5703466201534	72 35 866 009	25 W	3 m	2116,0 Ω	21
<a href="#">140F0001</a>	5703466201541	72 35 866 012	45 W	5 m	1175,6 Ω	21
<a href="#">140F0002</a>	5703466201558	72 35 866 025	65 W	7 m	813,8 Ω	21
<a href="#">140F0003</a>	5703466201565	72 35 866 038	90 W	10 m	587,8 Ω	21
<a href="#">140F0004</a>	5703466201572	72 35 866 041	110 W	12 m	480,9 Ω	21
<a href="#">140F0005</a>	5703466201589	72 35 866 054	135 W	15 m	391,9 Ω	21
<a href="#">140F0006</a>	5703466201596	72 35 866 067	180 W	20 m	293,9 Ω	21
<a href="#">140F0007</a>	5703466201602	72 35 866 070	225 W	25 m	235,1 Ω	21
<a href="#">140F0008</a>	5703466201619	72 35 866 083	270 W	30 m	195,9 Ω	21
<a href="#">140F0009</a>	5703466201626	72 35 866 096	315 W	35 m	167,9 Ω	21
<a href="#">140F0010</a>	5703466201633	72 35 866 106	360 W	40 m	146,9 Ω	21
<a href="#">140F0011</a>	5703466201640	72 35 866 119	450 W	50 m	117,6 Ω	21
<a href="#">140F0012</a>	5703466201657	72 35 866 122	540 W	60 m	98,0 Ω	21
<a href="#">140F0013</a>	5703466201664	72 35 866 135	630 W	70 m	84,0 Ω	21
<a href="#">140F0014</a>	5703466201671	72 35 866 148	720 W	80 m	73,5 Ω	21
<a href="#">140F0015</a>	5703466201688	72 35 866 151	810 W	90 m	65,3 Ω	21
<a href="#">140F0016</a>	5703466201695	72 35 866 164	900 W	100 m	58,7 Ω	21
<a href="#">140F0017</a>	5703466201701	72 35 866 177	990 W	110 m	53,4 Ω	21
<a href="#">140F0018</a>	5703466201718	72 35 866 180	1080 W	120 m	49,0 Ω	21
<a href="#">140F0019</a>	5703466201725	72 35 866 193	1170 W	130 m	45,2 Ω	21
<a href="#">140F0020</a>	5703466201732	72 35 866 203	1260 W	140 m	42,0 Ω	21



**Variant: DEVlaqua™ 9T - 230 V (fortsat)**

Varenr.	EAN-nr.	El nr.	Effekt @ 230 V~	Kabellængde	Modstand	Rabatkode
<a href="#">140F0021</a>	5703466201749	72 35 866 216	1350 W	150 m	39,2 Ω	21
<a href="#">140F0022</a>	5703466249345	72 35 871 751	1405 W	157 m	37,7 Ω	21
<a href="#">140F0023</a>	5703466249352	72 35 871 764	1510 W	167 m	35,1 Ω	21
<a href="#">140F0024</a>	5703466249369	72 35 871 777	1695 W	187 m	31,2 Ω	21
<a href="#">140F0025</a>	5703466249376	72 35 871 780	1895 W	210 m	27,9 Ω	21
<a href="#">140F0026</a>	5703466249383	72 35 871 793	1965 W	219 m	26,9 Ω	21
<a href="#">140F0027</a>	5703466249390	72 35 871 803	2160 W	240 m	24,5 Ω	21

**Variant: DEVlaqua™ 9T - 400 V**

Varenr.	EAN-nr.	El nr.	Effekt @ 400 V~	Kabellængde	Modstand	Rabatkode
<a href="#">140F0030</a>	5703466249406	72 35 871 832	2450 W	272 m	65,3	21
<a href="#">140F0031</a>	5703466249413	72 35 871 845	2625 W	290 m	60,9	21
<a href="#">140F0032</a>	5703466249420	72 35 871 858	2940 W	326 m	54,4	21
<a href="#">140F0033</a>	5703466249437	72 35 871 861	3285 W	366 m	48,7	21
<a href="#">140F0034</a>	5703466249444	72 35 871 874	3425 W	380 m	46,7	21
<a href="#">140F0035</a>	5703466249451	72 35 871 887	3760 W	417 m	42,5	21

**Variant: DEVlaqua™ special kabel<sup>1)</sup>**

Varenr.	EAN-nr.	El nr.	Effekt	Kabellængde	Modstand	Rabatkode	Pris
<a href="#">140F9997</a>	5703466212820		max 15 W/m	-	-	-	På foresp.

<sup>1)</sup> Ved ønske om DEVlaqua Special kabel, skal følgende 3 punkter tages i betragtning: 230V eller 400V, ønsket effekt W/m og længde (m)

**Mulige kabellængder for special kabel med effekt fra 10 W/m til 15 W/m**

230 V						400 V						Reference		
W/m						W/m						Varenr.	Beskrivelse	Ohm/m
10	11	12	13	14	15	10	11	12	13	14	15			
Beregnet længde (m)*						Beregnet længde (m)*								
2,7	2,6	2,5	2,4	2,3	2,2	4,8	4,5	4,3	4,2	4,0	3,9	<a href="#">140F0000</a>	DEVlaqua™ 9T, 230 V, 3 m	705
4,7	4,5	4,3	4,2	4,0	3,9	8,3	7,9	7,5	7,2	7,0	6,7	<a href="#">140F0001</a>	DEVlaqua™ 9T, 230 V, 5 m	235
6,8	6,4	6,2	5,9	5,7	5,5	11,7	11,2	10,7	10,3	9,9	9,6	<a href="#">140F0002</a>	DEVlaqua™ 9T, 230 V, 7 m	116
9,5	9,0	8,7	8,3	8,0	7,7	16,5	15,7	15,1	14,5	13,9	13,5	<a href="#">140F0003</a>	DEVlaqua™ 9T, 230 V, 10 m	58,8
11,5	11,0	10,5	10,1	9,7	9,4	20,0	19,1	18,3	17,5	16,9	16,3	<a href="#">140F0004</a>	DEVlaqua™ 9T, 230 V, 12 m	40,0
14,2	13,6	13,0	12,5	12,0	11,6	25	24	23	22	21	20	<a href="#">140F0005</a>	DEVlaqua™ 9T, 230 V, 15 m	26,1
19,0	18,1	17,3	16,6	16,0	15,5	33	31	30	29	28	27	<a href="#">140F0006</a>	DEVlaqua™ 9T, 230 V, 20 m	14,7
24	23	22	21	20	19	41	39	38	36	35	34	<a href="#">140F0007</a>	DEVlaqua™ 9T, 230 V, 25 m	9,40
29	27	26	25	24	23	50	47	45	44	42	41	<a href="#">140F0008</a>	DEVlaqua™ 9T, 230 V, 30 m	6,50
33	32	30	29	28	27	58	55	53	51	49	47	<a href="#">140F0009</a>	DEVlaqua™ 9T, 230 V, 35 m	4,80
38	36	35	33	32	31	66	63	60	58	56	54	<a href="#">140F0010</a>	DEVlaqua™ 9T, 230 V, 40 m	3,67
47	45	43	42	40	39	83	79	75	72	70	67	<a href="#">140F0011</a>	DEVlaqua™ 9T, 230 V, 50 m	2,35
57	54	52	50	48	47	99	94	90	87	84	81	<a href="#">140F0012</a>	DEVlaqua™ 9T, 230 V, 60 m	1,63
66	63	61	58	56	54	115	110	105	101	98	94	<a href="#">140F0013</a>	DEVlaqua™ 9T, 230 V, 70 m	1,20
76	72	69	67	64	62	132	126	121	116	112	108	<a href="#">140F0014</a>	DEVlaqua™ 9T, 230 V, 80 m	0,918
85	81	78	75	72	70	149	142	136	130	126	121	<a href="#">140F0015</a>	DEVlaqua™ 9T, 230 V, 90 m	0,725
95	90	87	83	80	77	165	157	151	145	139	135	<a href="#">140F0016</a>	DEVlaqua™ 9T, 230 V, 100 m	0,588
104	100	95	92	88	85	182	173	166	159	154	148	<a href="#">140F0017</a>	DEVlaqua™ 9T, 230 V, 110 m	0,485
114	109	104	100	96	93	198	189	181	174	167	162	<a href="#">140F0018</a>	DEVlaqua™ 9T, 230 V, 120 m	0,408
123	118	113	108	104	101	214	204	196	188	181	175	<a href="#">140F0019</a>	DEVlaqua™ 9T, 230 V, 130 m	0,348
133	127	121	116	112	108	231	220	211	203	195	189	<a href="#">140F0020</a>	DEVlaqua™ 9T, 230 V, 140 m	0,300
142	136	130	125	120	116	248	236	226	217	209	202	<a href="#">140F0021</a>	DEVlaqua™ 9T, 230 V, 150 m	0,261
148	142	136	130	125	121	258	246	236	226	218	211	<a href="#">140F0022</a>	DEVlaqua™ 9T, 230 V, 157 m	0,240
159	151	145	139	134	130	276	263	252	242	233	225	<a href="#">140F0023</a>	DEVlaqua™ 9T, 230 V, 167 m	0,210
178	170	162	156	150	145	310	295	283	271	262	253	<a href="#">140F0024</a>	DEVlaqua™ 9T, 230 V, 187 m	0,167
199	190	182	175	169	163	347	331	317	304	293	283	<a href="#">140F0025</a>	DEVlaqua™ 9T, 230 V, 210 m	0,133
207	198	189	182	175	169	361	344	329	316	305	294	<a href="#">140F0026</a>	DEVlaqua™ 9T, 230 V, 219 m	0,123
228	217	208	200	192	186	396	378	362	347	335	323	<a href="#">140F0027</a>	DEVlaqua™ 9T, 230 V, 240 m	0,102

\***Bemærk:** Nogle kabler har en høj effekt, så valg af forsyningskabel skal være i overensstemmelse lokale normer og regler. Normalt tillades ikke mere end 10A ifm. forsyningskabel med et ledertværsnit 1,5mm<sup>2</sup>, og ikke mere end 16A ifm. forsyningskabel med et ledertværsnit 2,5mm<sup>2</sup>

## DEVImulti™ PVC (DMIH)



DEVImulti™ er et 4-lederkabel af høj kvalitet med en yderkappe fremstillet af PVC (DEVImulti™ PVC) og er specielt designet til frostsikring af lange rør. Herudover bruges kablet i mange udendørs applikationer i jord, til frostsikring osv. Varmekabel skal bruges sammen med en passende termostat for at sikre mod overophedning og reducere energiforbruget.

Kablet består af fire identiske ledere. Lederne kan tilsluttes på forskellige måder (parallelt og/eller i serie), hvilket betyder, at det samme kabel kan have op til 11 forskellige udgange, afhængigt af den tilslutning der foretages.

DEVImulti™ PVC er meget fleksibelt og derfor perfekt egnet til ekstern installation på rør. Det kan leveres i tre versioner med forskellige modstandsværdier.

**Dette kabel er ikke godkendt til brug ved kontakt med drikkevand.**

DEVImulti™ kan tilpasses et hvilket som helst specifikt projekt i forhold til spændingsniveau, nødvendig effekt, længden på varmekablet og længden på kolde tilledninger.



**Bemærk: Installatøren/designeren er fuldt ansvarlig for at bruge den korrekte kolde tilledning til formålet og montagesæt, der yder tilstrækkelig mekanisk styrke, brandsikkerhed og vandtæthed – og at konstruere varmeeenheden med den korrekte effekt til den specifikke applikation for at undgå, at kablet eller byggematerialerne overophedes.**

Fordele:	Type	Værdi
<ul style="list-style-type: none"> <li>Nem at installere</li> <li>Forskellige ohmske effekter</li> <li>Sikkert og robust</li> <li>Lang levetid</li> </ul>	Maks. driftsspænding	U <sub>o</sub> /U = 300/500 V~
	Konstruktion	4-leder, rund
	Maks. tilladelig brugstemperatur, strømførende ON/OFF	70°C / 90°C
	Maks. kabeldimension	Ø 8 mm
<b>Overholdelse af standard:</b> <ul style="list-style-type: none"> <li>IEC 60800:1992</li> <li>EN 50581:2012</li> </ul>	Min. deformationsstyrke	600 N
	Min. trækstyrke	120 N
	Lederisolering	FEP
	Fyldmaterialets kappe	PVC
	Yderkappe: DEVImulti™ PVC	PVC, rød
	Skærm	1 mm <sup>2</sup> (16 x 0,286 mm)
	Min. installationstemperatur	0 °C
	Min. bøjningsdiameter	50 mm
IP-klasse	IPx7	

### Varianter af DEVImulti™ PVC (DMIH)

Varenr.	EAN-nr.	El nr.	Modstand	Leder Ø	Materiale	Maks. tromlestørrelse	Rabatkode
89999140	5703466039359	72 35 861 389	4 x 2,5 ohm/m	0,69 mm	Konstantan	1000-1200 m (+/- 2%)	23
89999142	5703466039366	72 35 861 392	4 x 0,220 ohm/m	0,771 mm	Messing		23
89999144	5703466039373	72 35 861 402	4 x 0,027 ohm/m	1,02 mm	Kobber		23

### Anbefalet maksimal effekt pr. meter kabel

Installation	Effekt, maks.
Støbt i beton	30 W/m
Monteret på plasticrør under isoleringen med alufolie	10 W/m
Monteret på metalrør under isoleringen med alufolie	20 W/m
Monteret i et drænrør	15 W/m*
Monteret i vandrør (omsluttet af vand)	30 W/m*

Husk altid termostatstyring – føleren skal placeres på/i mediet.  
 Bemærk: Plasticrør kan smelte ved for høj lineær kabeleffekt og der anbefales maks. 10 W/m.

**\*Vigtigt: Må ikke anvendes i berøring med drikkevand**

### Kabelkonstruktion

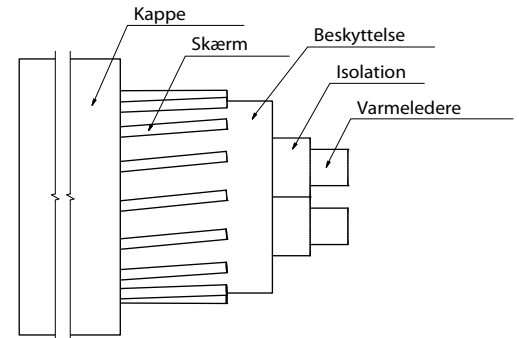

### Koblingsdiagrammer for 4 leder varmekabel

**Kobling 1-10: 1 fase/2 faser. Kobling 11: 3 faser (Y-tilslutningstype).**

Når koblingsmetoden designes og vælges, skal det sikres, at belastningen fordeles ligeligt mellem varmelederne så meget som muligt.

Tilslutning til én kableside markeret med "T" – dobbelttilslutningsende, tilslutning til to kablesider markeret med "S" – enkelttilslutningsender.

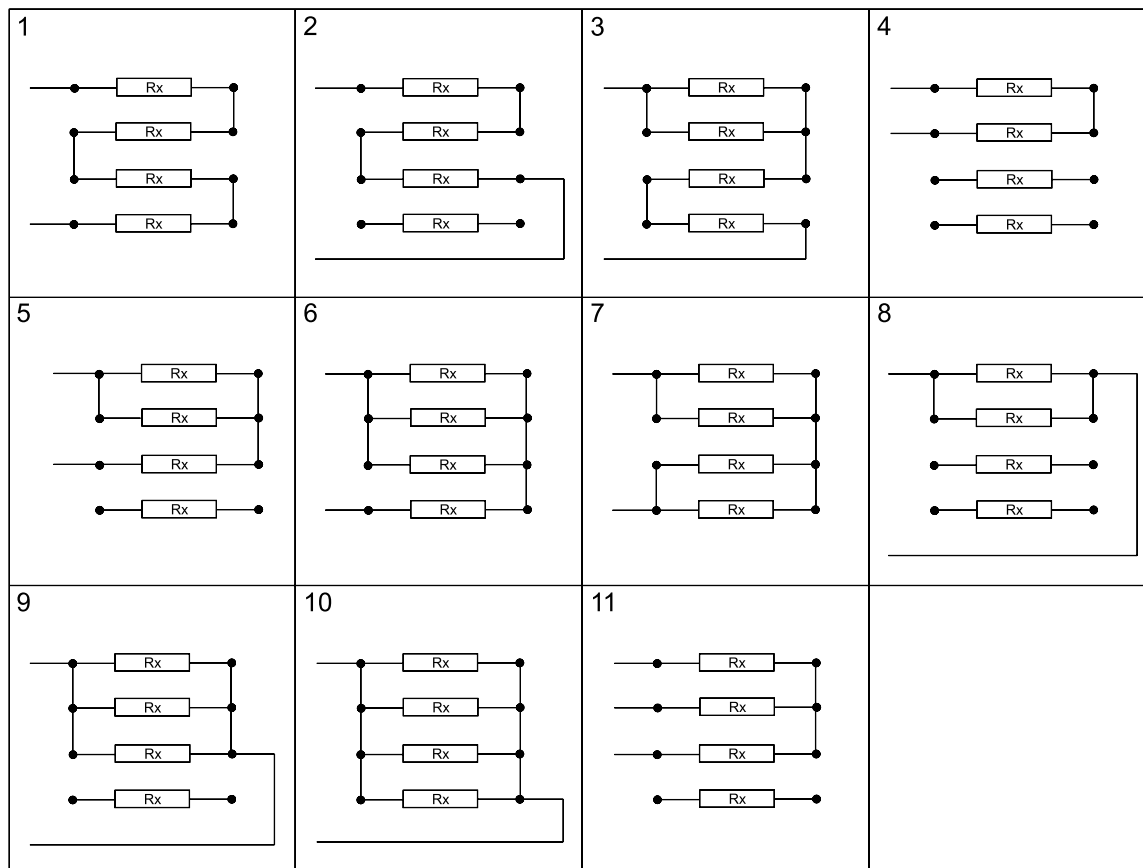

Kobling	1.	2.	3.	4.	5.	6.	7.	8.	9.	10.
Konstantan	10,0	7,5	6,25	5,0	3,75	3,333	2,500	1,250	0,833	0,625
Messing	0,88	0,66	0,55	0,44	0,33	0,29	0,22	0,11	0,073	0,055
Kobber	0,108	0,081	0,068	0,054	0,041	0,036	0,027	0,014	0,010	0,007

Ohmværdier pr. m. for kobling 1-10

**\*Bemærk: Nogle kabler har en meget høj effekt, og den rette størrelse på den kolde tilledning skal vælges i overensstemmelse med lokale normer og regulativer. Normalt bør der ikke tillades mere end 10 A for en 1,5 mm<sup>2</sup> kold tilledning, og 16 A for en 2,5 mm<sup>2</sup> kold tilledning.**

## DEVIpipeline™ 10 V3



DEVIpipeline™ 10 V3 er et selvbegrænsende varmekabel, der bruges til frostbeskyttelse af rør. Kablets selvbegrænsende evne sikrer, at kablets output tiltager eller aftager i overensstemmelse med den omgivende temperatur.

DEVIpipeline™ 10 V3 kan installeres både i og uden på vandrør. Designet til at blive installeret på rør i alle lande og certificeret til installation indvendigt rør i følgende lande (DK, FI, SE, NO, RU).

Produktsortimentet: Kabel på tromler, Cut-to-Length (afklip), Ready-made med kold tilledning. Alle selvbegrænsende varmekabler skal overtemperaturbeskyttes af en termostat, da outputtet vil falde, men aldrig være nul, og beskyttes af en RCD med en maksimal udløsningsstrøm på 30 mA.

**Note 1:** Det er installatørens/konstruktørens fulde ansvar at bruge korrekt dimensioneret tilslutningskabel til formålet og samlesæt, der etablerer tilstrækkelig mekanisk styrke, brændbarhed, modstand og vandtæthed - og at designe varmeeenheden med korrekt effekt til det specifikke anvendelse for at undgå overophedning af kablet eller byggematerialer.

Fordele:	Type	Værdi
<ul style="list-style-type: none"> <li>tilpasning på stedet</li> <li>Ready-made længder</li> <li>Lille kabeldimension</li> <li>Installation både ind- og udvendig på rør</li> <li>Installation indvendig drikkevandsrør</li> </ul> <p style="font-weight: bold; margin-top: 10px;">Overholdelse af standard:</p> <ul style="list-style-type: none"> <li>IEC 60335-1:2012</li> <li>IEC 60800:2009</li> </ul> <p style="font-weight: bold; margin-top: 10px;">Godkendelser:</p> <div style="display: flex; align-items: center; gap: 10px;"> </div>	Nominal spænding	230 V~
	Nominal effekt (tolerance)	10 W/m @ 10 °C (7,5-13,5 W/m @ 10 °C)
	Maks. tilladelig brugstemperatur, On/Off	65 °C
	Minimum installationstemperatur	- 5 °C
	Maks. vandtemperatur (ved installation i rør)	23 °C
	Maks. vandtryk (ved installation i rør)	10 bar
	Varmekablets dimension	8,75 x 5,15 mm
	Ydre kappe	HDPE + blue PVDF
	Skærm	100% dækning: alufolie
	Maks. modstand for beskyttende flettet kabel	36 Ω/Km
Min. bøjningsdiameter	50 mm	
Koldkabel med stik	2 m, 3 x 0,75 mm <sup>2</sup>	
IP klasse for Ready-made	IP67	
IP klasse for varmekabel og endeflutning	IP68	

### Varianter af DEVIpipeline™ 10 V3 Tromlevarer

Varenr.	EAN-nr.	El nr.	Længde	Min.-maks. længde pr. tromle	Antal længder tilladt på tromle, maks.	Effekt @ 10 °C	Rabatkode
<a href="#">98300007</a>	5703466249758	72 35 865 660	Tromle, 100 m	100 m	1	10 W/m	24
<a href="#">98300008</a>	5703466249765	72 35 865 673	Tromle, 300 m	300 m	1	10 W/m	24
<a href="#">98300009</a>	5703466249772	72 35 865 686	Tromle, 900 m	1000 m	1	10 W/m	24
<a href="#">98300012</a>	5703466249789	72 35 865 699	Cut-to-length	1 - 1000 m	anfordret længde, 1 stk.	10 W/m	24

### Varianter af DEVIpipeline™ 10 V3 Ready-made med dansk stikprop

Varenr.	EAN-nr.	El nr.	Længde	Effekt @ 10 °C	Koldkabel	Rabatkode
<a href="#">140F0932</a>	5703466249901	72 35 865 822	2 m	20 W	2 m	25
<a href="#">140F0933</a>	5703466249918	72 35 865 835	4 m	40 W	2 m	25
<a href="#">140F0934</a>	5703466249925	72 35 865 848	6 m	60 W	2 m	25
<a href="#">140F0935</a>	5703466249932	72 35 865 851	8 m	80 W	2 m	25
<a href="#">140F0936</a>	5703466249949	72 35 865 864	10 m	100 W	2 m	25
<a href="#">140F0937</a>	5703466249956	72 35 865 877	12 m	120 W	2 m	25
<a href="#">140F0938</a>	5703466249963	72 35 865 880	14 m	140 W	2 m	25
<a href="#">140F0939</a>	5703466249970	72 35 865 893	16 m	160 W	2 m	25
<a href="#">140F0940</a>	5703466249987	72 35 865 903	19 m	190 W	2 m	25
<a href="#">140F0941</a>	5703466249994	72 35 865 916	22 m	220 W	2 m	25
<a href="#">140F0942</a>	5703466250006	72 35 865 929	25 m	250 W	2 m	25



**Maksimum længde varmekabel på rør, med afbryder med C-karakteristik**

Ved starttemperatur	DEVipeheat™ 10 V3	
	10 A	
	på rør	i rør
10 °C	100	60
0 °C	96	-
-20 °C	77	-

**Effekt (W/m)/Temperatur (°C)**

Effektafgivelse kabel installeret og målt på rør.

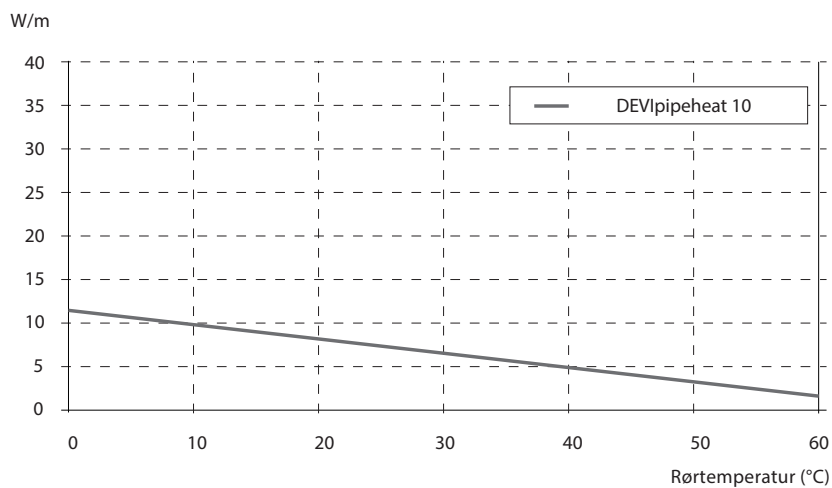

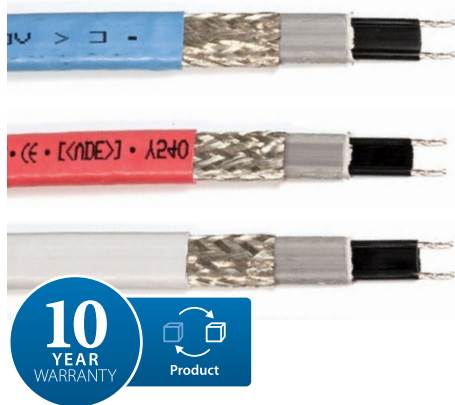

## DEVIpipelineguard™ 10 LSZH, DEVIpipelineguard™ 25 LSZH, DEVIpipelineguard™ 33 LSZH

DEVIpipelineguard™ LSZH er et halogenfrit selvbegrænsende varmekabel, der hovedsageligt anvendes til frostsikring af rør. Kablets selvbegrænsende evne sikrer, at effekten stiger eller falder i forhold til den omgivende temperatur. Kablet vil vedligeholde dens funktionalitet, selv når den er forkortet. Den ydre kappe er meget modstandsdygtig over for barske miljøforhold og korrosion og tjener som beskyttelse mod mekaniske påvirkninger. Alle selvbegrænsende varmekabler skal være overtemperatur-beskyttet af en termostat, da effekten vil falde, men aldrig blive nul.

**Kablerne er ikke godkendt til brug i drikkevand.**

Fordele:	Type	Værdi
<ul style="list-style-type: none"> <li>Afpas længden på installationsstedet</li> <li>PVC fri</li> <li>Halogen fri</li> </ul>	Nominal spænding	230 V AC
	Nominal effekt (min.-maks.): DEVIpipelineguard™ 10 LSZH DEVIpipelineguard™ 25 LSZH DEVIpipelineguard™ 33 LSZH	10 W/m @ 10 °C (9,8-14,7 W/m @ 10 °C) 25 W/m @ 10 °C (23,6-32,8 W/m @ 10 °C) 33 W/m @ 10 °C (32,0-39,7 W/m @ 10 °C)
<b>Overholdelse standard:</b> <ul style="list-style-type: none"> <li>EN 60754-1:2014</li> <li>EN 60754-2:2014</li> <li>EN 61034-2:2005/A1:2013</li> <li>IEC60800:2021</li> </ul>	Maks. tilladelig brugstemperatur	65 °C, strømførende 85 °C, ikke-strømførende
	Min. installationstemperatur	-5 °C
	Kabeldimension	13,6 × 5,8 mm
	Yderkappe: DEVIpipelineguard™ 10 LSZH DEVIpipelineguard™ 25 LSZH DEVIpipelineguard™ 33 LSZH	Blå, TPE Rød, TPE Grå, TPE
	Skærm	Fortinnet kobberfletning 1,25mm <sup>2</sup>
<b>Godkendelser:</b> 	Minimumsdækning for flettet kabel	70 %
	Maks. modstand for beskyttende flettet kabel	18,2 Ω/Km
	Min. bøjningsdiameter	64 mm (Ø på indersiden af tapen)
	IP-klasse	IPX7

### Variant DEVIpipelineguard™ 10 LSZH

Varenr.	EAN-nr.	El nr.	Længde	Tilladelig længde	Antal længder tilladt på tromle, maks.	Nominal effekt @ 10 °C	Rabat-kode
<a href="#">98301063</a>	5703466249604	72 35 865 314	100 m - tromle	90-110 m	1	10 W/m	24
<a href="#">98301064</a>	5703466249611	72 35 865 327	250 m - tromle	250 m	1	10 W/m	24
<a href="#">98301065</a>	5703466249628	72 35 865 330	750 m - tromle	675-825 m	3	10 W/m	24
<a href="#">98301071</a>	5703466249697	72 35 865 343	Cut-to-length	1 - 825 m	-	10 W/m	24

### Variant DEVIpipelineguard™ 25 LSZH

Varenr.	EAN-nr.	El nr.	Længde	Tilladelig længde	Antal længder tilladt på tromle, maks.	Nominal effekt @ 10 °C	Rabat-kode
<a href="#">98301066</a>	5703466249635	72 35 865 356	100 m - tromle	90-110 m	1	25 W/m	24
<a href="#">98301067</a>	5703466249642	72 35 865 369	250 m - tromle	250 m	1	25 W/m	24
<a href="#">98301068</a>	5703466249659	72 35 865 372	750 m - tromle	675-825 m	3	25 W/m	24
<a href="#">98301072</a>	5703466249703	72 35 865 385	Cut-to-length	1 - 825 m	-	25 W/m	24

### Variant DEVIpipelineguard™ 33 LSZH

Varenr.	EAN-nr.	El nr.	Længde	Tilladelig længde	Antal længder tilladt på tromle, maks.	Nominal effekt @ 10 °C	Rabat-kode
<a href="#">98301069</a>	5703466249666	72 35 865 398	250 m - tromle	250 m	1	33 W/m	24
<a href="#">98301073</a>	5703466249710	72 35 865 408	Cut-to-length	1 - 250 m	-	33 W/m	24

RCD på 30 mA er påkrævet. Maks. 500 m selvbegrænsende varmekabel pr. RCD.

### Maksimal kabellængde på rør ved strømafbrøder med C-karakteristik

Kablets start-temperatur	Effekt W/m	DEVipeguard™ 10 LSZH					Effekt W/m	DEVipeguard™ 25 LSZH					Effekt W/m	DEVipeguard™ 33 LSZH				
		10 A	16 A	20 A	25 A	32 A		10 A	16 A	20 A	25 A	32 A		10 A	16 A	20 A	25 A	32 A
10 °C	10	119	191	226	226	226	25	58	93	116	146	146	33	42	77	98	120	120
0 °C	11,7	119	191	226	226	226	28,6	58	93	116	146	146	37,5	36	75	96	117	120
-10 °C	13,3	110	176	220	226	226	32,3	52	84	105	131	146	42	32	75	96	117	120
-20 °C	15	97	156	195	226	226	35,9	46	78	93	122	146	46,5	28	67	85	104	119
-30 °C	16,7	87	140	175	219	226	39,5	42	67	84	105	134	51	25	59	75	92	118
-40 °C	18,3	80	127	159	199	226	43,1	38	64	76	100	128	55,5	23	53	61	75	96

### Effekt karakteristik

Effekt af varmekabel installeret og målt på rør.

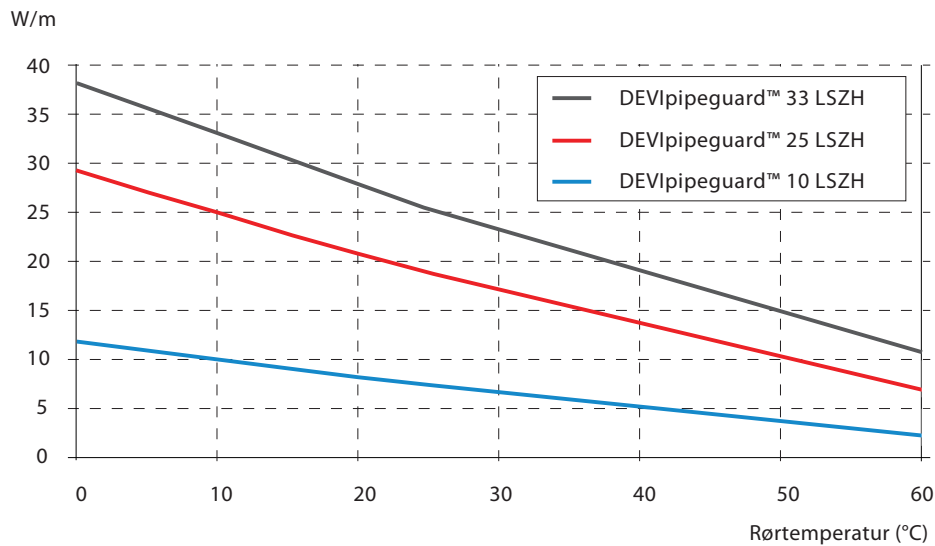

## DEVI EasyConnect



DEVI EasyConnect er et system, der gør det muligt at tilslutte selvbegrænsende varmekabler – DEVIceguard™ (T), DEVIpipelineguard™ (T) og ændre dit varmesporingskredsløb med et enkelt klik.

EasyConnect kan anvendes både indendørs og udendørs. Stikkene er IP68-godkendte af VDE og CE-mærkede. Dette 3-polede stik er godkendt til 240 V og 20 A og kan bruges inden for et temperaturområde på -40 °C til 100 °C.

Det modulære design giver mulighed for en lang række stikkombinationer. Systemet er kompatibelt med alle typer selvbegrænsende varmekabler til Thermon DEVIpipelineguard™ (T) og DEVIceguard™ (T).

### Fordele:

- Nem at installere
- Afpas længden på installationsstedet
- Højtemperaturkabel

### Overholdelse af standard:

- DIN VDE 0606 T200
- DIN EN 61984 (VDE 0627)
- VDE 0110 IEC 60999
- Lloyd's Registers typegodkendelse

### Godkendelser:



Tilslutningssæt	
Type	Værdi
Nominel spænding, maks.	250 V~
Maks. strøm	16 A
Maks. tilladelig brugstemperatur, On/Off	100 °C /-40 °C
Strømkabel	3 x 2,5 mm <sup>2</sup>
Ydre kappe	Termoplastisk, PA66
Beskyttelsesklasse	IP68 (2 timer i vand ved 3 meters dybde)
Pakning	NBR (nitrilgummi)
Garanti	5 år
Forgreningsdåse (EC-JB4)	
Type	Værdi
Maks. driftsspænding	250 V~
Maks. strøm	16 A
Maks. tilladelig brugstemperatur, On/Off	70 °C /-20 °C
Ydre kappe	PS (polystyren)
Beskyttelsesklasse	IP65
Garanti	5 år

### Varianter

Varenr.	EAN-nr.	El nr.	Type	Modstand	Rabatkode
<a href="#">98300870</a>	5703466214503	72 39 106 008	DEVI EasyConnect EC-1	Tilslutningssæt til strømforsyning	13
<a href="#">98300875</a>	5703466214558	72 39 106 053	DEVI EasyConnect EC-2	Tilslutningssæt til strømforsyning til 2 kabler	13
<a href="#">98300876</a>	5703466214565	72 39 106 066	DEVI EasyConnect EC-3	Tilslutningssæt til strømforsyning til 3 kabler	13
<a href="#">98300872</a>	5703466214527	72 39 106 024	DEVI EasyConnect EC-ETK	Slutmuffesæt	13
<a href="#">98300873</a>	5703466214534	72 39 106 037	DEVI EasyConnect EC-1+ETK	Tilslutningssæt til strømforsyning samt slutmuffe	13
<a href="#">98300871</a>	5703466214510	72 39 106 011	DEVI EasyConnect EC-T1	Samlesæt til 2 varmekabler	13
<a href="#">98300874</a>	5703466214541	72 39 106 040	DEVI EasyConnect EC-T2	Samlesæt til 2-3 varmekabler	13
<a href="#">98300877</a>	5703466214572	72 39 106 079	DEVI EasyConnect EC-JB4	Forgreningsdåse for samling af 1-4 varmekabler	13

**DEVI EasyConnect kan anvendes til følgende typer selvbegrænsende varmekabler: DEVIpipelineguard™ (T), DEVIceguard™ (T)**



**DEVI EasyConnect**

**EC-1 (98300870).**

Tilslutningssæt til strømfor-  
syning

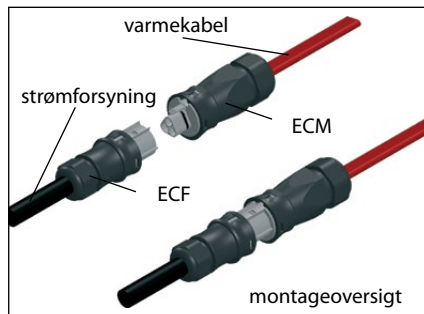

**EC-2 (98300875).**

Tilslutningssæt til strømfor-  
syning til  
to kabler

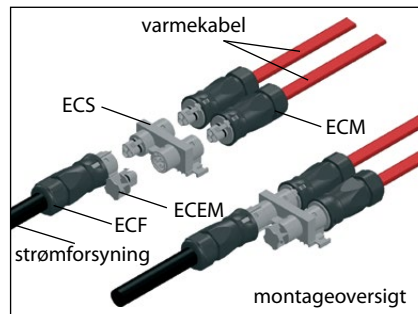

**EC-3 (98300876).**

Tilslutningssæt til strømfor-  
syning til  
tre kabler

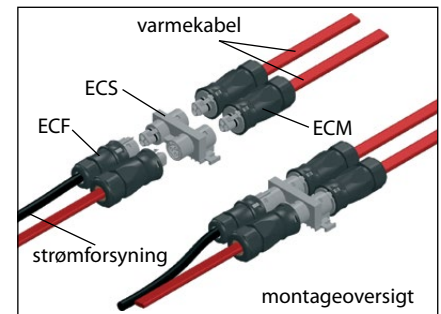

**EC-ETK (98300872).**

Slutmuffesæt

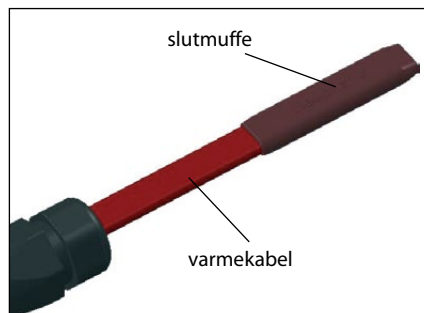

**EC-1 + ETK (98300873).**

Tilslutningssæt til strømfor-  
syning samt  
slutmuffe

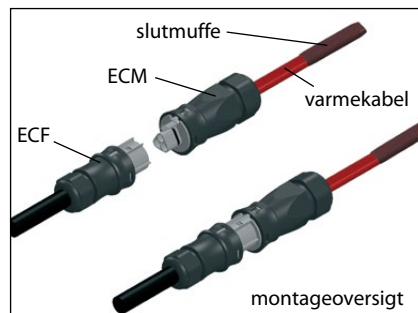

**EC-T1 (98300871).**

Samlesæt til 2 varmekabler

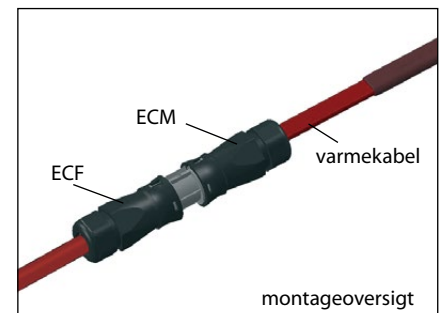

**EC-T2 (98300874).**

Samlesæt til 3 varmekabler

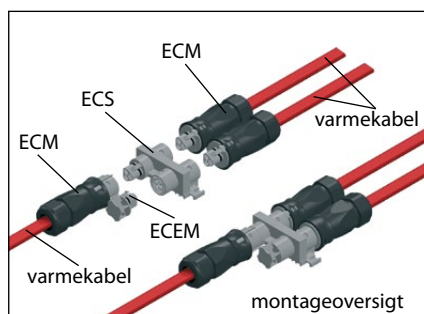

**Eksempel på anvendelse af DEVI EasyConnect**

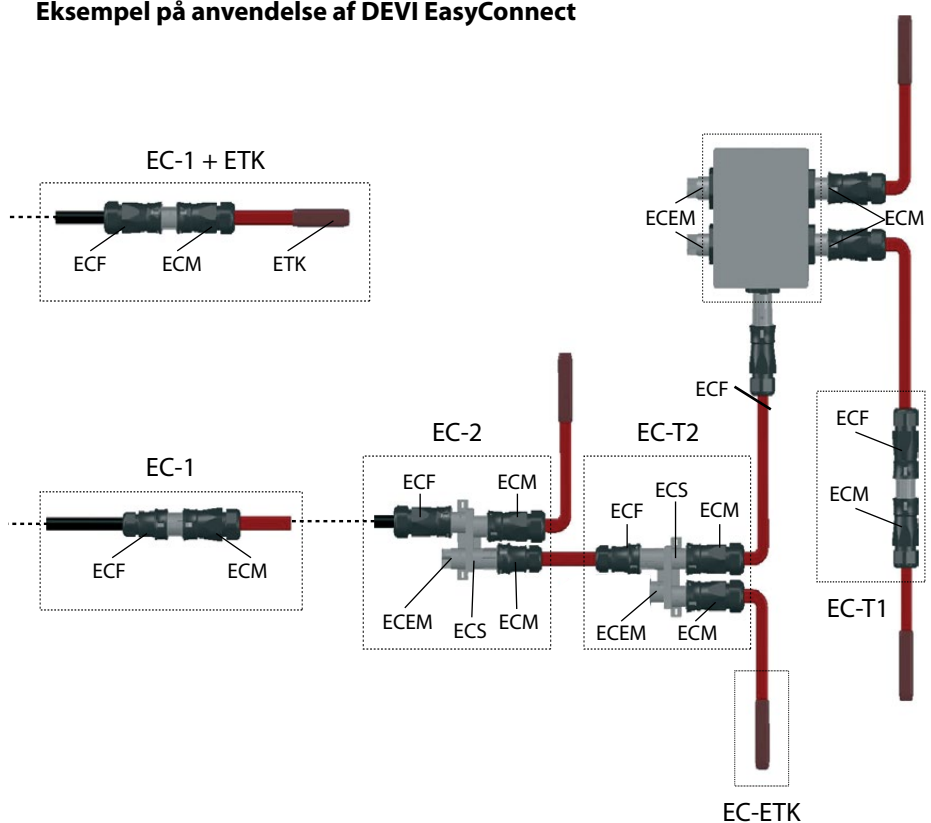

**EC-JB4 (98300877).**

Forgreningsdåse til tilslutning af fire  
varmekabler – et til fire

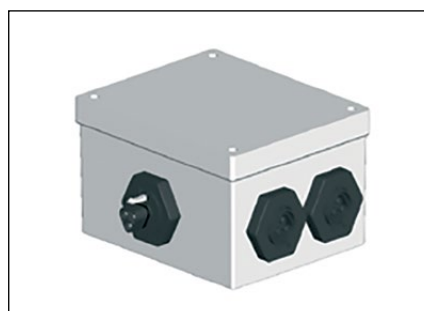

ECF – stikdåse (hun), ECM – stikdåse (han),  
ECEM – stikpropdæksel (han), ECS - for-  
delerblok.



## DEVIpipeline™ 30 industry (B), DEVIpipeline™ 60 industry (B)

DEVIpipeline™ industry er et selvregulerende varmekabel, der primært bruges til frostsikring af rør og til temperaturvedligeholdelse i applikationer op til 120 °C strømførende eller 190 °C ikke-strømførende.

Kablet muliggør damprensning i rør. Varmeelementet, isoleringen og yderkappen på DEVIpipeline™ industry er fremstillet af fluoropolymerer.

Yderkappen af fluoropolymer giver forbedret beskyttelse mod kemikalier (olie og brændstof) og slid.

Et temperaturafhængigt modstandselement mellem to parallelstyrede kobberledere regulerer og begrænser varmekablets varmeeffekt. Denne effektregulering sker alle steder på varmekablet i overensstemmelse med de aktuelle omgivelsestemperatur på stedet.

Hvis temperaturen stiger, reduceres kablets effekt. Denne selvregulering forhindrer, at kablet overophedes, selv hvis det er overlagt. Varmekablet kan afpasses til den ønskede længde ved parallelstrømforsyningen. Det forenkler planlægningen og installationen.

Termostat bør anvendes ifm. selvregulerende kabler.

**Kablet er ikke godkendt til brug i drikkevand.**

Fordele:	Type	Værdi
<ul style="list-style-type: none"> <li>Afpas længden på installationsstedet</li> <li>PVC-fri</li> </ul>	Nominal spænding	230 V AC (maks. 254 V AC)
	Nominal effekt (min.-maks.): DEVIpipeline™ 30 industry DEVIpipeline™ 60 industry	30 W/m @ 10 °C (30-39 W/m @ 10 °C) 60 W/m @ 10 °C (54-72 W/m @ 10 °C)
<b>Overholdelse af standard:</b> <ul style="list-style-type: none"> <li>VDE E 0254: 94</li> </ul>	Maks. tilladelig brugstemperatur, On/Off	120 °C /190 °C
	Den nominelle temperatur overholder IEC 60079-30	DEVIpipeline™ 30 industry – T3 (maks. 200 °C) DEVIpipeline™ 60 industry – T2 (maks. 300 °C)
	Min. installationstemperatur og tændt temperatur	-60 °C
<b>Godkendelser:</b>  	Kabeldimension	11,8 x 5,8 mm
	Ydre kappe	Rød, fluoropolymer
	Minimumsdækning for flettet kabel	70 %
	Maks. modstand for beskyttende flettet kabel	18,2 Ω/Km
	Min. bøjningsdiameter	50 mm (Ø på indersiden af tapen)
	IP-klasse	IPX7

### Varianter

Varenr.	EAN-nr.	EI nr.	Type	Længde	Min.-maks. længde pr. tromle	Antal længder tilladt på tromle, maks.	Rabatkode
<a href="#">00109025</a>	5703466195673	72 35 865 411	DEVIpipeline™ 30 industry	Tromle, 270 m	270-330 m	1	24
<a href="#">98300673</a>	5703466197257	72 35 865 437	DEVIpipeline™ 30 industry	Cut-to-Length	1-330 m	anfordret længde, 1 stk.	12
<a href="#">00109027</a>	5703466163498	72 35 865 424	DEVIpipeline™ 60 industry	Tromle, 270 m	270-330 m	1	24
<a href="#">98300674</a>	5703466197264	72 35 865 440	DEVIpipeline™ 60 industry	Cut-to-Length	1-330 m	anfordret længde, 1 stk.	12

**Maksimum længde varmekabel på et rør med afbryder med C-karakteristik**

Start-temperatur	Effekt W/m	DEVipeguard™ 30 Industry					Effekt W/m	DEVipeguard™ 60 Industry				
		10 A	16 A	20 A	25 A	32 A		10 A	16 A	20 A	25 A	32 A
30 °C	25,5	65	104	130	133	133	52,4	36	58	73	75	75
20 °C	27,7	61	98	122	133	133	56,2	34	55	69	75	75
10 °C	30,0	58	92	115	133	133	60,0	32	52	65	75	75
0 °C	32,3	54	87	109	133	133	63,8	31	49	61	75	75
-10 °C	34,5	52	83	103	129	133	67,6	29	47	58	73	75
-20 °C	36,8	49	79	98	123	133	71,4	28	45	56	70	75
-30 °C	39,0	47	75	94	117	133	75,2	27	43	53	67	75

**Effektafgivelse W/m / C°**

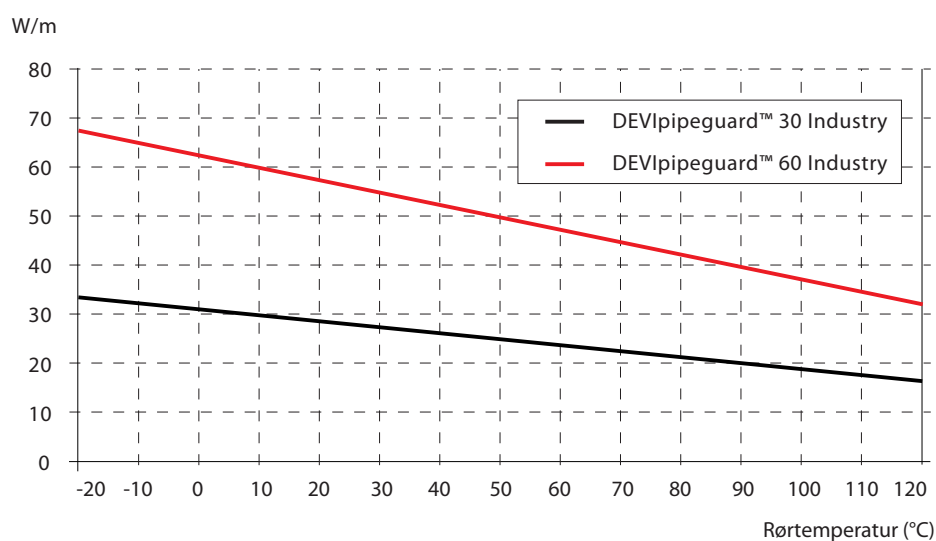







# Vedligeholdelse af varmt brugsvand og legionellabekæmpelse

I **DEVI applikationsmanualer** kan du finde informationer om:

- Muligheder med produkterne
- Løsninger
- Beregninger
- Og meget andet

Find alle applikationsmanualer ved at scanne QR koden eller på [devi.dk](https://devi.dk)



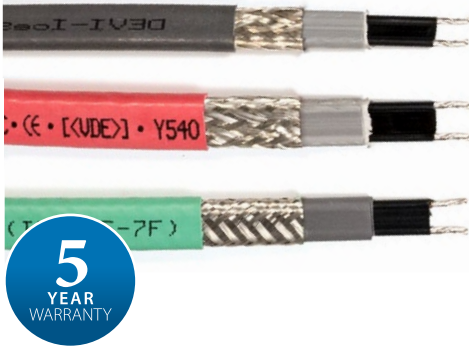

## DEVIhotwatt™ 45 (B), DEVIhotwatt™ 55 (B), DEVIhotwatt™ 70 (B)

DEVIhotwatt™ er et selvbegrænsende varmekabel, der bruges til temperaturkontrol af varmt vand og andre væsker, der kræver opretholdelse af en bestemt temperatur.

Kablets selvbegrænsende funktion betyder, at kablets effekt tiltager eller aftager i overensstemmelse med omgivelsestemperaturen.

DEVIhotwatt™ sikrer varmt vand i alle vandhaner. Du opnår også besparelser, når det ikke er nødvendigt med cirkulation i hele rørsystemet.

Kablet er ikke godkendt til brug i drikkevand.

### Fordele:

- Afpas længden på installationsstedet
- Den sorte version er UV-beskyttet
- PVC-fri

### Godkendelser:



Type	Værdi
Nominal spænding	230 V AC
Nominal effekt (min.-maks.): DEVIhotwatt™ 45 DEVIhotwatt™ 55 DEVIhotwatt™ 70	7 W/m @ 45 °C (6,5-9,5 W/m @ 45 °C) 9 W/m @ 55 °C (8,5-13,0 W/m @ 55 °C) 12 W/m @ 70 °C (11,3-15,2 W/m @ 70 °C)
Yderkappe: DEVIhotwatt™ 45 DEVIhotwatt™ 55 DEVIhotwatt™ 70	Sort, TPE Grøn, TPE Rød, TPE
Maks. tilladelig brugstemperatur, On/Off	80 °C / 100 °C
Min. installationstemperatur	-50 °C
Kabeldimension	11,8 mm × 5,8 mm
Skærm	Kobberskærm, 1,25mm <sup>2</sup>
Minimumsdækning for flettet skærm	70 %
Maks. modstand for beskyttende flettet skærm	18,2 Ω/Km
Min. bøjningsdiameter	50 mm (Ø på indersiden af tapen)
Maks. installationslængde – med en 10-A-afbryder	55 m
IP-klasse	IPX7

### Variant DEVIhotwatt™ 45

Varenr.	EAN-nr.	El nr.	Længde	Min.-maks. længde pr. tromle	Antal længder tilladt på tromle, maks.	Nominal effekt @ 45 °C	Rabatkode
<a href="#">98300955</a>	5703466109144	72 35 864 276	Tromle, 300 m	300 m	1	7 W/m	24
<a href="#">98300718</a>	5703466195925	72 35 864 289	Cut-to-Length	1-300 m	anfordret længde, 1 stk.	7 W/m	24

### Variant DEVIhotwatt™ 55

Varenr.	EAN-nr.	El nr.	Længde	Min.-maks. længde pr. tromle	Antal længder tilladt på tromle, maks.	Nominal effekt @ 55 °C	Rabatkode
<a href="#">98300958</a>	5703466177204	72 35 864 218	Tromle, 100 m	100 m	1	9 W/m	24
<a href="#">98300957</a>	5703435005613	72 35 864 247	Tromle, 300 m	300 m	1	9 W/m	24
<a href="#">98300956</a>	5703466193389	72 35 864 221	Cut-to-Length	1-300 m	anfordret længde, 1 stk.	9 W/m	24

### Variant DEVIhotwatt™ 70

Varenr.	EAN-nr.	El nr.	Længde	Min.-maks. længde pr. tromle	Antal længder tilladt på tromle, maks.	Nominal effekt @ 70 °C	Rabatkode
<a href="#">98300959</a>	5703466109151	72 35 864 263	Tromle, 300 m	300 m	1	12 W/m	24
<a href="#">98300964</a>	5703466193396	72 35 864 250	Cut-to-Length	1-300 m	anfordret længde, 1 stk.	12 W/m	24

### Maks. varmekredsløbslængde på et rør med afbryder med C-karakteristik

Start-temperatur	Effekt W/m	DEVIhotwatt™ 45					Effekt W/m	DEVIhotwatt™ 55					Effekt W/m	DEVIhotwatt™ 70				
		10 A	16 A	20 A	25 A	32 A		10 A	16 A	20 A	25 A	32 A		10 A	16 A	20 A	25 A	32 A
20 °C	10,3	153	231	231	231	231	12,5	108	173	188	188	188	19,5	99	146	146	146	146
10 °C	11,6	144	230	231	231	231	13,5	102	164	188	188	188	21	71	113	142	146	146
-10 °C	14,3	129	203	231	231	231	15,5	93	148	185	188	188	24	45	72	90	113	143
-25 °C	16,3	119	191	231	231	231	17	86	138	173	188	188	26,3	37	64	80	103	133

### Effektafgivelse W/m / C°

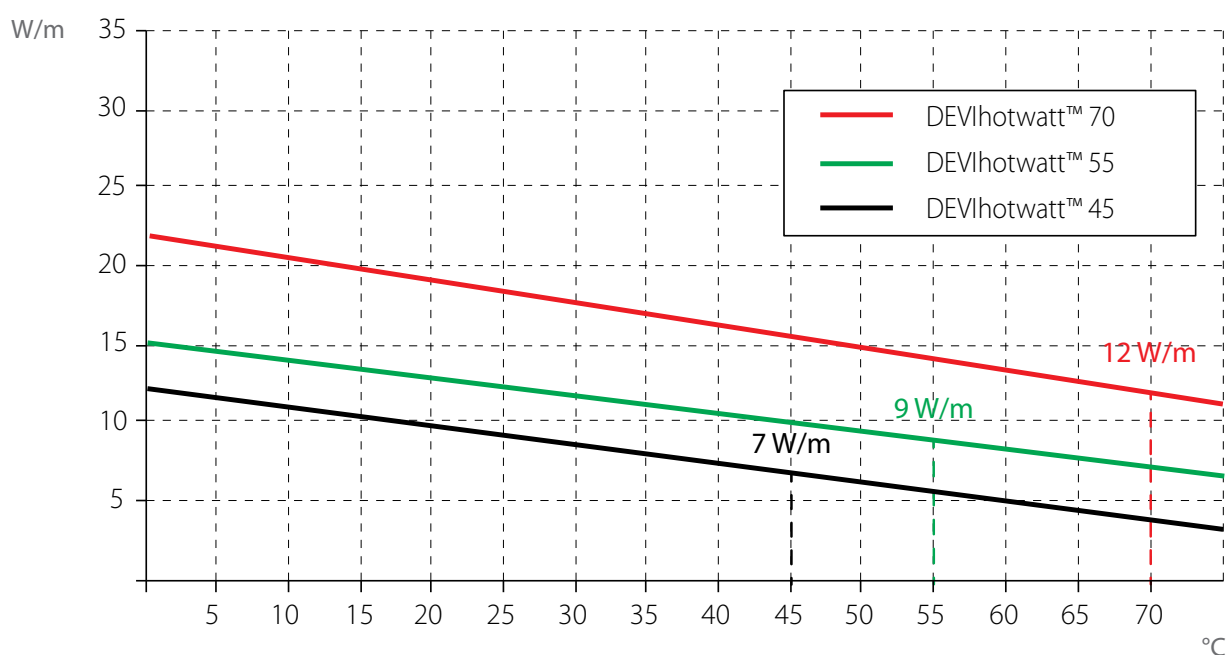

### Konstruktion

- 1,3 mm<sup>2</sup> forniklede kobberbuskabler
- Matrix for bestrålet tværbunden halvledervarme
- Bestrålet tværbunden primær dielektrisk isolering
- Fortinnet kobberfletning
- Polyolefin-kappe

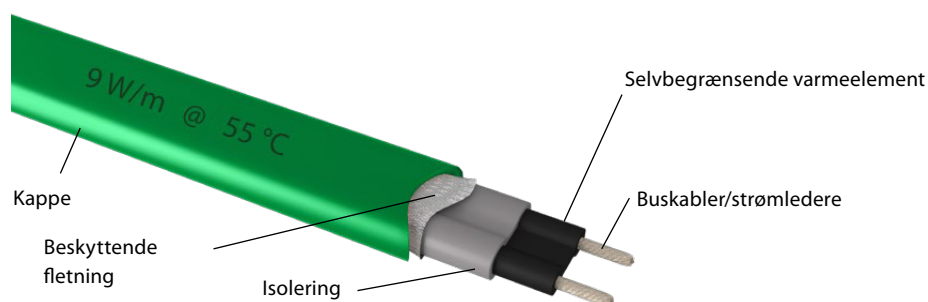



## DEVIreg™ Hotwater

DEVIreg™ Hotwater er en elektronisk programmerbar controller med 4 systemer til DIN skinnemontering. Hvert system kan indstilles individuelt for at opretholde varmt vand med mulighed for desinficere manuelt eller efter en tidsplan. Sensorerne til hvert system kan vælges mellem 7 forskellige temperatursensorer inklusive NTC 15 kOhm ved 25 °C. BMS kontrol er mulig via Modbus RS485 seriel interface.

DEVIreg™ Hotwater er udviklet til at give brugeren nem og intuitiv opsætning og kontrol over deres varmtvandsystem sammen med muligheden for at desinficere. Controlleren tillader at der kan betjenes op til 4 systemer, hver i stand til at styre et separat rørsystem. Der skal bruges 2 sensorer (parvis) for at måle temperaturen på hvert system.

### Fordele:

- 4 uafhængige systemer i én
- 2 kontrol indstillinger:
  - Alm. varmtvandsvedligeholdelse
  - Varmtvandsvedligeholdelse med desinfektion
- Brugerdefineret nøjagtighed
- Kompatible m. 7 sensor typer
- Overvågning følerfejl
- Akkurat temperatur kontrol
- Alarm funktioner
- Multisprog-menu
- Grafisk LCD display
- BMS kontrol

### Overholdelse af standard:

- Low Voltage Directive 2014/35/EU
- EMC Directive 2014/30/EU
- EN/IEC 60730-1 + EN/IEC 60730-2-9

### Godkendelser:



Type	Value
Nominal spænding	110/230 V AC, 50–60 Hz
Strømforbrug, max.	20 V A
Relæbelastning:	
Modstand (induktiv, $\cos \varphi = 0,6$ )	
Samlede max. strømbelastning	32 A
Samlet strømbelastning	10 (3,5) A (100 000 cykluser)
C1-NO1, C2-NO2	6 (4) A (100 000 cykluser)
C3-NO3-NC3, C4-NO4-NC4	6 (4) A (100 000 cykluser)
C8-NO8-NC8	
Følerindgange	Analog indgange AI1-AI8
Kompatible følere	NTC15k (15 kOhm @ 25 °C) (standard) NTC10k (10 kOhm @ 25 °C) NTC5k (5 kOhm @ 25 °C) NTC2k (2 kOhm @ 25 °C) NTC100 (100 kOhm @ 25 °C) NTC16k (16,7 kOhm @ 100 °C) PT1000 (1000 Ohm @ 0 °C)
Digital indgange	DI1-DI8, potentialefri kontakter, on/off indgange
Forbindelsesspecifikation	Grupperede skrue plug-in stik
Kabelspecifikation for stikklemmer	0,2-2,5 mm <sup>2</sup>
Batteriets sikkerhedskopieringstid, min.	48 timer
Kugletryktest	125 °C
Forureningsgrad	2 (husholdningsbrug)
Controller type	1 C
Driftstemperaturer og betingelser	CE: -20T60 / UL: 0T55, 90% RH ikke-kondenserende
Opbevaringstemperatur og betingelser	-30T85, 90% ikke-kondenserende
IP class	IP40 kun på frontdækslet
Beskyttelsesklasse	Klasse II - 
Immunitet mod spændingsstød	Overspændingskategori II
Dimensioner (H / B / D), DIN-dimension:	110(122) x 138 x 70 mm, 8 DIN-moduler
Monteringsmetode	DIN-skinne iht. EN 60715
Vægt, netto	511 g
Menusprog	EN, DE, DK
Basestyring	Danfoss MCX08M2\
Softwareklasse	A

### DEVIreg™ Hotwater + 2 følere NTC 15kOhm

Varenr.	EAN-nr.	El nr.	Produkt navn	Type	Rabatkode
<a href="#">140F1133</a>	5703466249680	72 24 215 519	DEVIreg™ Hotwater	Programerbar styreenhed med 2 ledningsfølere NTC 15 kOhm at 25 °C, 3 m	12

**Forbindelsesdiagram DEVlreg™ Hotwater**

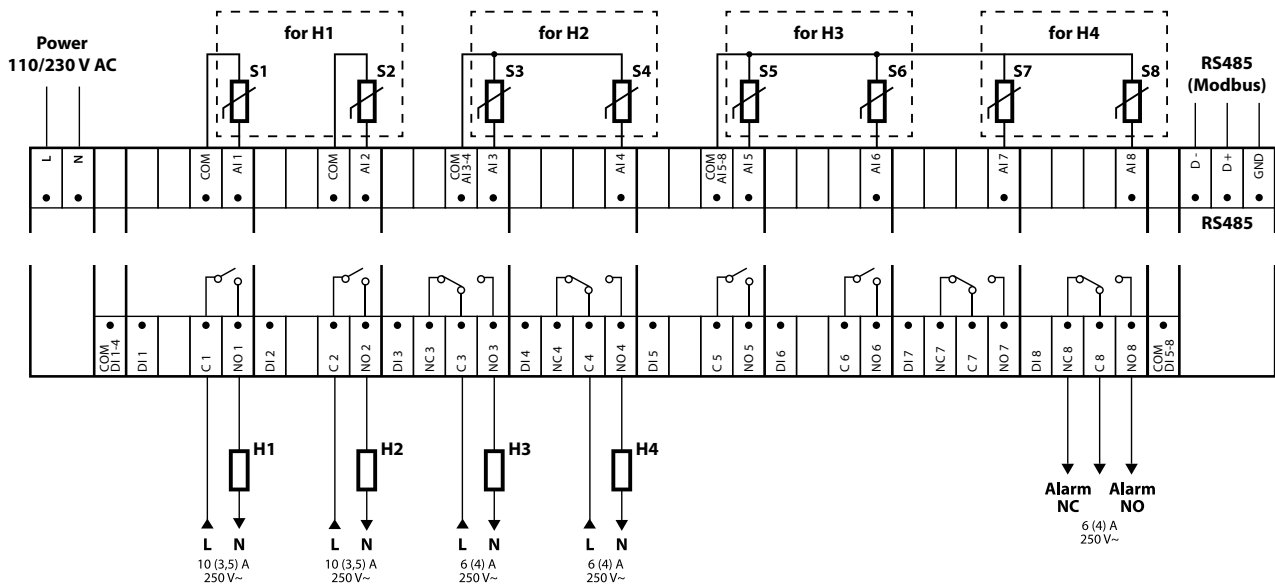

- S* - temperaturføler
- H* - varmeelement
- L* - Tilslutning af separat fase
- N* - Varmeelement tilsluttes separat nul



## DEVIconnecto

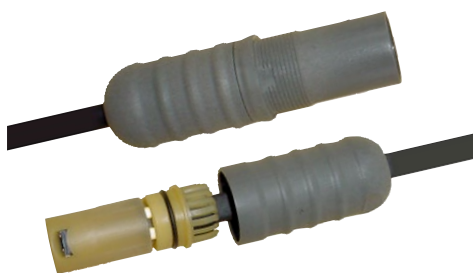

DEVIconnecto serien giver dig forskellige løsninger til nem og sikker tilslutning af DEVI selvbegrænsende varmekabler – DEVIceguard™ (B), DEVIpipeline™ (B), DEVIhottwatt™ (B).

Når du bruger DEVIconnecto, kan du hurtigt forbinde et varmekredsløb – det kræver kun en kniv og en skævbider.

### Fordele:

- Omkostningsbesparelser takket være reduceret samlingstid
- Stor pålidelighed pga. nem montage
- Sikker elektrisk kontakt takket være præcis klemmeafskæringsteknologi







Type	Værdi
Nominal spænding, maks.	250 V~
Maks. strøm	16 A
Omgivelsestemperatur	-25 °C til +60 °C
På forespørgsel	-25 °C til +85 °C
IP-klasse	IP66

### Varianter

Varenr.	EAN-nr.	El nr.	Produktnavn	Beskrivelse	Rabatkode
<a href="#">19808360</a>	5703466103067	72 39 105 339	DEVIconnecto B-A	Varmekabeltilslutning med 1,5 m strømkabel	13
<a href="#">19808361</a>	5703466103074	72 39 105 342	DEVIconnecto B-C	Varmekabelsamling/-forlængelse af to varmekabler	13
<a href="#">19808362</a>	5703466103081	72 39 105 355	DEVIconnecto B-E	Endeafslutning til varmekabel	13
<a href="#">19808363</a>	5703466103098	72 39 105 368	DEVIconnecto B-S	Varmekabeltilslutning med 1,5 m strømkabel og endeafslutning	13
<a href="#">19808364</a>	5703466103104	72 39 105 371	DEVIconnecto B-T	T-forgrening til tre varmekabler og én endeafslutning	13
<a href="#">19808365</a>	5703466103111	72 39 105 384	DEVIconnecto B-TE2	T-forgrening med 1,5 m strømkabel for 2 varmekabler og 2 endeafslutninger	13
<a href="#">19808366</a>	5703466103128	72 39 105 397	DEVIconnecto B-TE3	T-forgrening med 1,5 m strømkabel for 3 varmekabler og 3 endeafslutninger	13
<a href="#">19808367</a>	5703466103135	72 39 105 407	DEVIconnecto B-X	Forgrening til 4 varmekabler inkl. 2 endeafslutninger	13
<a href="#">19808390</a>	5703466125021	72 39 105 410	DEVIconnecto montagebeslag	Beslag og 6 kabel-strips for fastholdelse DEVIconnecto	15

**BEMÆRK.** DEVIconnecto må ikke lægges i tagrender, når den bruges med DEVIceguard. Den skal installeres et tørt sted.

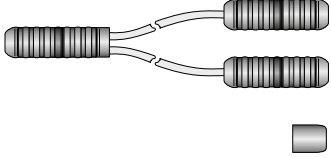
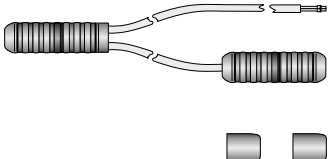
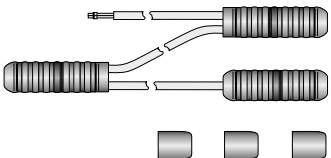
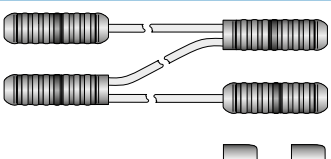
**DEVIconnecto kan anvendes til følgende typer selvbegrænsende varmekabler: DEVIpipeline™ Industry (B) og DEVIhottwatt™ (B)**

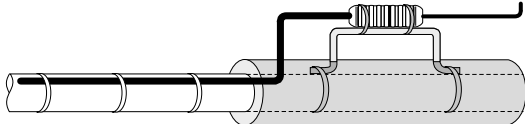
Illustration	Navn	Beskrivelse
	DEVIconnecto B-A	Varmekabeltilslutning med 1,5 m strømkabel
	DEVIconnecto B-C	Varmekabelsamling/-forlængelse af 2 varmekabler
	DEVIconnecto B-E	Endeafslutning til varmekabel
	DEVIconnecto B-S	Varmekabeltilslutning med 1,5 m strømkabel og endeafslutning
	DEVIconnecto B-T	T-forgrening til 3 varmekabler og 1 endeafslutning
	DEVIconnecto B-TE2	T-forgrening med 1,5 m strømkabel for 2 varmekabler og 2 endeafslutninger
	DEVIconnecto B-TE3	T-forgrening med 1,5 m strømkabel for 3 varmekabler og 3 endeafslutninger
	DEVIconnecto B-X	Forgrening til 4 varmekabler inkl. 2 endeafslutninger
	DEVIconnecto montagebeslag	Til fastholdelse af DEVIconnecto ude for isoleringen. 

### Installationsvejledning til DEVIconnecto systemet

1. Skær varmekablet lige over
2. Skub varmekablet ind
3. Drej, indtil den lukker



DEVIconnecto B-C



DEVIconnecto B-TE2



DEVIconnecto B-X



# Frostsikring af fodbold- og sportsbaner

I **DEVI applikationsmanualer** kan du finde informationer om:

- Muligheder med produkterne
- Løsninger
- Beregninger
- Og meget andet

Find alle applikationsmanualer ved at scanne QR koden eller på [devi.dk](https://devi.dk)







## DEVI sport™

DEVI sport™ varmekabel er et robust og omkostningseffektivt 1-leder varmekabel til de større udendørs installationer ifm. fodboldbaner og andre sportsbaner. Varmekabel skal bruges sammen med en passende termostat for at sikre mod overophedning og reducere energiforbruget.

Kablet har en høj mekanisk styrke, både i forhold til træk og deformation, hvilket gør det ideelt til installation med special-plove. Varmekablet sikrer en jævn varmegenerering og temperaturdistribution langs hele kablets længde.

DEVI sport™ kan tilpasses til det specifikke projekt, afhængigt af spænding, ønskede output, længden af varmekablet og længden på de kolde tilledninger.



**⚠ Bemærk:** Det er installatørens / designerens fulde ansvar at anvende korrekt dimensioneret kolde tilledninger til formålet, at til- og afslutningsæt sikre tilstrækkelig mekanisk styrke, er brandhæmmende og vandtæt - og at designe varmekablet med korrekt output til den specifikke applikation, for at undgå overophedning af kabel eller andre byggematerialer.

Fordele:	Type	Værdi
<ul style="list-style-type: none"> <li>• Robust kabel</li> <li>• Meget høj trækstyrke</li> <li>• Høj deformationsstyrke</li> <li>• Skærmet og IPX7</li> </ul>	Driftspænding	$U_0/U = 300/500 V\sim$
<b>Overholdelse af standard:</b> <ul style="list-style-type: none"> <li>• NF-C 32-330: 2002</li> </ul>	Konstruktion	Rund, 1-leder m. skærm, 2 x kold tilledning
	Output	Maks. 25 W/m
<b>Godkendelser:</b> 	Maks. tilladelig brugstemperatur, On/Off	65 °C / 90 °C
	Maks. kabeldimension	Ø 8 mm
	Min. deformationsstyrke	1500 N
	Min. trækstyrke	1500 N
	Lederisolering	XLPE
	Yderkappe	MDPE
	Kold tilledning	DSWA + skærm, tilpasset længde
	Min. installationstemperatur	-5 °C
	Bøjningsdiameter	6 x cable diameter (Ø)
	IP-klasse	IPX7

### Varianter

Varenr.	EAN-nr.	Resistance	Screen	Rabatkode
<a href="#">84701442</a>	5703466058480	0,040 Ω/m	16 x 0,40 mm <sup>2</sup> Cu	17
<a href="#">84701444</a>	5703466058497	0,060 Ω/m	16 x 0,35 mm <sup>2</sup> Cu	17
<a href="#">84701446</a>	5703466058503	0,085 Ω/m	16 x 0,30 mm <sup>2</sup> Cu	17
<a href="#">84701448</a>	5703466058510	0,100 Ω/m	16 x 0,30 mm <sup>2</sup> Cu	17
<a href="#">84701450</a>	5703435021552	0,150 Ω/m	16 x 0,30 mm <sup>2</sup> Cu	17
<a href="#">84701452</a>	5703466058527	0,177 Ω/m	16 x 0,30 mm <sup>2</sup> Cu	17
<a href="#">84701454</a>	5703435021569	0,255 Ω/m	16 x 0,30 mm <sup>2</sup> Cu	17

OBS: Max. længde på en tromle er 2000 m



### Nedpløjning af kabler under naturgræs

Det er muligt at lægge varmekabler i det eksisterende spilleunderlag (banen). Installationen udføres med en speciel plov, hvorpå der er en tromle med et kabel, der på samme tid skærer furer og lægger kablet ned i den påkrævede dybde. Det er muligt at bruge banen igen omkring 10-12 dage efter nedlægning af varmekablet, når det nye græs dækker sporene fra ploven.

Til installation med plov skal der bruges et specielt varmekabel med høj trækstyrke. DEVI sport™ er det eneste mulige valg til nedpløjning af kabler under naturgræs.







# Termostater

Husk at du altid kan gå på [devi.dk](http://devi.dk) og læse mere om:

- vores produkter
- vores løsninger og applikationer
- finde support og læse om vores DEVI garanti
- og meget andet

Find det hele på [devi.dk](http://devi.dk)





## DEVIreg™ Basic

**DEVIreg™ Basic** er en intuitiv programmerbar timer-termostat til styring af gulvtemperatur. Den er i overensstemmelse med Eco design Lot 20 og anvendes til elektrisk gulvvarme. Termostaten er kun beregnet til fast installation. På grund af det specialdesignede 2-delt konstruktion passer den til en bred vifte af rammer i 55 mm x 55 mm. Termostaten har en drejeknap til manuel temperaturindstilling, funktionsaktivering og intuitiv kontrol via App.

**DEVIreg™ Basic** er hurtig og intuitiv at konfigurere ved hjælp af guiden i DEVI Control App'en. Termostaten indeholder et energispareprogram, der sikrer den ønskede temperatur, på det rigtige tidspunkt og reducerer derved varmeomkostningerne.

### Fordele:

- Eco design kompatibel med Lot 20
- Klar til brug
- Bluetooth termostat
- Opsætningsguide i App
- Passer til 55x55 rammetyper
- 7 dage m. 3 perioder timer
- Overvågning af følerfejl
- Adaptive PWM styring
- Pre-varme funktion
- Multisproget App
- Lys indikatorer
- Hurtig udskiftningssystem
- Testet design

### Overholdelse af standard:

#### Radioudstørsdirektiver

- LVD 60730-1, -2-7 and -2-9
- EMC EN 301 489 -1 and -17
- RF EN 300328

#### Godkendelser:



Type	Værdi
Nominal spænding	220 V- 240V~ 50/60 Hz
Energiforbrug ved standby, maks.	0,2 W
Relæ:	
Ohmsk belastning	16A / 3680W @ 230V
Induktiv belastning	Cos Φ = 0.3 max. 1A
Følertype	NTC 15 kΩ @ 25°C, 3 m. (default)
Regulering	PWM - impulsbreddemodulering
Frostsikring	4°C - 14°C (standard 5°C)
Temperaturområde	5°C to 35°C (45°C gulvtemperatur v. break out)
Maks. kabelspecifikation	Maks: 1 x 4 mm <sup>2</sup> eller 2 x 2.5 mm <sup>2</sup>
Temperatur for kugletrykstest	75°C
Forureningsgrad	2 (husholdningsbrug)
Softwareklasse	A
Regulatorstype	1 B
Opbevaringstemperatur og betingelser	-25°C to 60°C, 90% RH non-condensing
Drifttemperatur og betingelser	0°C to 35°C, 90% RH non-condensing
IP-klasse	21
Beskyttelsesklasse	Klasse II - □
Modstand mod spændingsstigning	Overspændingskategori III
Dimension (H/B/D)	85 mm x 85 mm x 20-24 mm (dybde i væg: 22mm)
Vægt	194 g

### DEVIreg™ Basic

Varenr.	EAN-nr.	El nr.	Produktnavn	Type	Rabatkode
140F1160	5703466250372	72 24 215 179	DEVIreg™ Basic	Eco Design rumtermostat programmerbar m. NTC 15 kΩ @ 25°C, 3 m føler	26

App:



## Tilbehør

Varenr.	EAN-nr.	El nr.	Produktnavn	Beskrivelse	Rabatkode
<a href="#">140F1091</a>	5703466209301	72 24 215 441	Føler 3 m, 15 kOhm, Santropene	Ledningsføler, 2x0,75 mm <sup>2</sup> , NTC 15 kOhm at 25 °C, Ø5x18 mm, sort Santropene (TPV), IP 67	30
<a href="#">140F1098</a>	5703466210734	72 24 215 483	Temperaturføler 10 m NTC 15k Santropene		30
<a href="#">19121445</a>	5703466115015	72 24 215 496	Temperaturføler 40 m, 15 kOhm, Santropene		30
<a href="#">189B9139</a>	5703466213780	72 39 106 163	DEVI Udvendig underlag (EURO)	86x86x40mm med skarpe hjørner, RAL9016	15

## Tilslutning

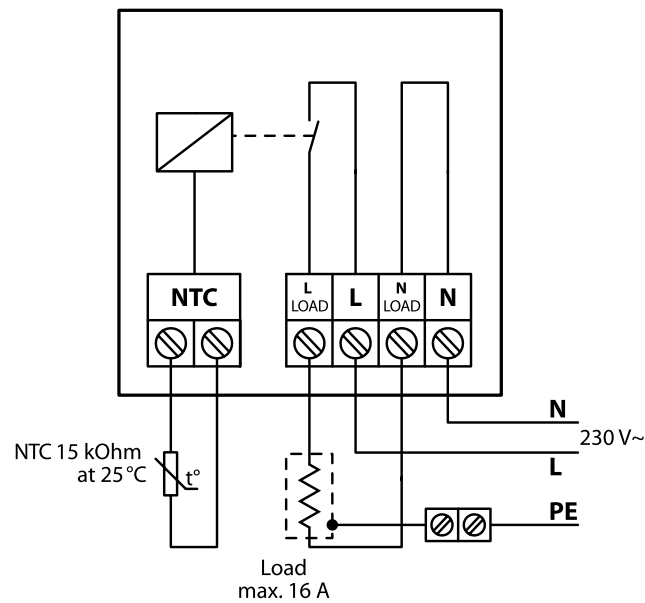



## DEVIreg™ Room

**DEVIreg™ Room** er en intuitiv programmerbar timer-termostat til kombineret styring af rum- eller gulvtemperatur. Termostaten er i overensstemmelse med Eco design Lot 20 og anvendes til styring elektrisk gulvvarme. Termostaten er kun beregnet til fast installation. På grund af den specialdesignede 2-delte konstruktion passer den en bred vifte af rammer i 55 mm x 55 mm. Termostaten har en drejeskive til manuel temperaturindstilling, funktionsaktiverende og intuitiv kontrol via App.

**DEVIreg™ Room** er hurtig og intuitiv at konfigurere ved hjælp af guiden i DEVI Control App'en. Den indeholder et energi spareprogram, der sikrer den ønskede temperatur, på det rigtige tidspunkt og hvilket reducere varmeomkostningerne.

### Fordele:

- Eco design kompatibel med Lot 20
- Klar til brug
- Bluetooth termostat
- Opsætningsguide i App
- Passer til 55x55 rammetyper
- Kompatible med 7 følertyper
- Overvågning af følerfejl
- Adaptive PWM styring
- Pre-varme funktion
- Multisproget App
- Lys indikatorer
- Hurtig udskiftningssystem
- Flere kontrol tilstande
- Testet design

### Overholdelse af standard:

#### Radioudstyringsdirektiver

- LVD 60730-1, -2-7 and -2-9
- EMC EN 301 489 -1 and -17
- RF EN 300328

### Godkendelser:



Type	Værdi
Nominal spænding	220 V- 240V~ 50/60 Hz
Energiforbrug ved standby, maks.	0,2 W
Relæ:	
Ohmsk belastning	16A / 3680W @ 230V
Induktiv belastning	Cos Φ = 0.3 max. 1A
Følertyper	NTC 15 kΩ @ 25°C, 3 m. (standard), NTC 2 kΩ @ 25°C NTC 6.8 kΩ @ 25°C, NTC 10 kΩ @ 25°C, NTC 12 kΩ @ 25°C, NTC 33 kΩ @ 25°C, NTC 47 kΩ @ 25°C
Frostsikring	4°C - 14°C (standard 5°C)
Temperaturområde	5°C to 35°C (45°C gulvtemperatur v. break out)
Maks. kabelspecifikation	Max: 1 x 4 mm <sup>2</sup> eller 2 x 2.5 mm <sup>2</sup>
Temperatur for kugletrykstest	75°C
Forureningsgrad	2 (husholdningsbrug)
Softwareklasse	A
Regulatorstype	1 B
Opbevaringstemperatur og betingelser	-25°C to 60°C, 90% RH non-condensing
Drifttemperatur og betingelser	0°C to 35°C, 90% RH non-condensing
IP-klasse	21
Beskyttelsesklasse	Klasse II - □
Modstand mod spændingsstigning	Overspændingskategori III
Dimension (H/B/D)	85 mm x 85 mm x 20-24 mm (dybde i væg :22mm)
Vægt	203 g
Batteri back-up tid	1 time

### DEVIreg™ Room

Varenr.	EAN-nr.	El nr.	Produktnavn	Type	Rabatkode
<a href="#">140F1161</a>	5703466250389	72 24 215 182	DEVIreg™ Room	Eco Design rumtermostat programmerbar m. NTC 15 kΩ @ 25°C, 3 m føler	26



App:

## Tilbehør

Varenr.	EAN-nr.	El nr.	Produkt navn	Beskrivelse	Rabatkode
<a href="#">140F1091</a>	5703466209301	72 24 215 441	Føler 3 m, 15 kOhm, Santropene	Ledningsføler, 2x0,75 mm <sup>2</sup> , NTC 15 kOhm at 25 °C, Ø5x18 mm, sort Santropene (TPV), IP 67	30
<a href="#">140F1098</a>	5703466210734	72 24 215 483	Temperaturføler 10 m NTC 15k Santropene		30
<a href="#">19121445</a>	5703466115015	72 24 215 496	Temperaturføler 40 m, 15 kOhm, Santropene		30
<a href="#">189B9139</a>	5703466213780	72 39 106 163	DEVI Udvendig underlag (EURO)	86x86x40mm med skarpe hjørner, RAL9016	15

## Tilslutning

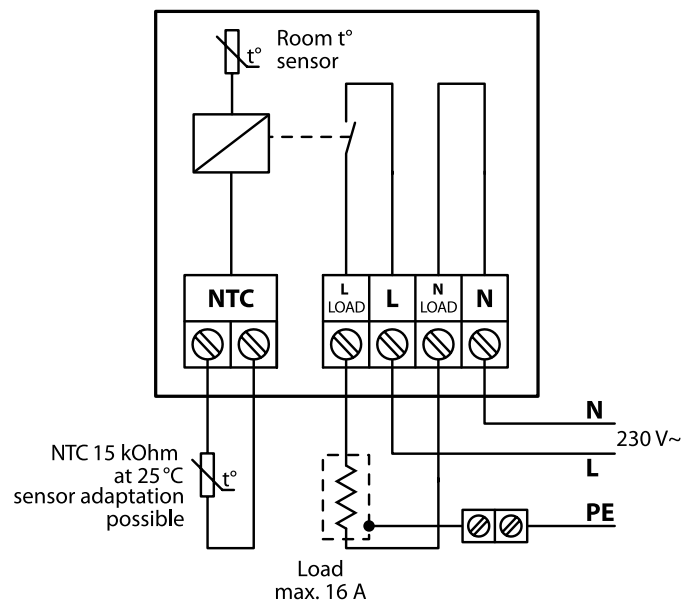





## DEVIreg™ Touch

**DEVIreg™ Touch** er en intuitiv, programmerbar timer-termostat til brug ved styring af elektriske gulvarmeelementer. Termostaten er kun beregnet til fast installation, og takket være den specialudviklede todelt konstruktion passer den til et bredt udvalg af rammer og følere.

Det er hurtigt og intuitivt at opsætte **DEVIreg™ Touch** ved hjælp af den indbyggede guide. Den har et energibesparende program, inklusive en optimal start-/slutstyring, der sikrer den ønskede temperatur på det rigtige tidspunkt og derved reducerer varmeudgifterne.

### Fordele:

- Stor 2-tommers berøringfølsom skærm
- Indbygget opsætningsvejledning
- Nemme og intuitive funktioner
- Adaptiv PWM-funktion
- Passer til mange enkelt- og dobbeltrammer
- Passer til mange NTC-følere fra andre producenter
- Valgfri kodeopsætning
- Nem fejlfinding online

### Overholdelse af standard:

- EN/IEC 60730-1 (generelt)
- EN/IEC 60730-2-9 (termostat)

### Godkendelser:



Type	Værdi
Driftsspænding	220 V-240 V ~ 50/60 Hz
Energiforbrug ved standby	maks. 0,40 W
Relæ: Ohmsk belastning Induktiv belastning	16 A / 3680 W @ 230 V Cos Φ = 0,3 maks. 1 A
Følerenhed	NTC 15 kΩ @ 25 °C, 3 m (standard), NTC 6,8 kΩ @ 25 °C, NTC 10 kΩ @ 25 °C NTC 12 kΩ @ 25 °C NTC 33 kΩ @ 25 °C NTC 47 kΩ @ 25 °C
Regulering	PWM – impulsbreddemodulering
Omgivelsestemperatur	0 °C til 30 °C
Frostsikring	5 °C til 9 °C (standard 5 °C)
Gulvtemperaturbegrænsninger	Maks. 20 °C til 35 °C (45 °C) Min. 10 °C til 35 °C (45 °C)
Temperaturområde	5 °C til 35 °C (rum) 5 °C til 45 °C (gulv)
Opbevaringstemperatur	-20 °C til +65 °C
Maks. kabelspecifikation	1 x 4 mm <sup>2</sup> eller 2 x 2,5 mm <sup>2</sup>
Temperatur for kugletrykstest	75 °C
Forureningsgrad	2 (husholdningsbrug)
Regulator type	1 C
Softwareklasse	A
IP-klasse	21
Beskyttelsesklasse	Klasse II – <input type="checkbox"/>
Dimension (H/B/D)	85 mm x 85 mm x 20-24 mm (dybde i væg: 22 mm)
Vægt	115 g

### Varianter

Varenr.	EAN-nr.	El nr.	Produkt navn	Farve	Type	Rabatkode
<a href="#">140F1064</a>	5703466215135	72 24 215 603	DEVIreg™ Touch	Pure white, RAL 9010	Designramme	26
<a href="#">140F1065</a>	5703466215142	72 24 215 616	DEVIreg™ Touch	Pure white, RAL 9010	Uden ramme	26
<a href="#">140F1069</a>	5703466225608	72 24 215 645	DEVIreg™ Touch	Pure black, RAL 9005	Designramme	26
<a href="#">140F1071</a>	5703466225615	72 24 215 638	DEVIreg™ Touch	Polar white, RAL 9016	Designramme	26

### Tilbehør

Varenr.	EAN-nr.	El nr.	Produkt navn	Farve	Rabatkode
<a href="#">140F1067</a>	5703466221983	72 24 215 632	Ramme til DEVIreg™ Touch/Smart	Pure white, RAL 9010	26

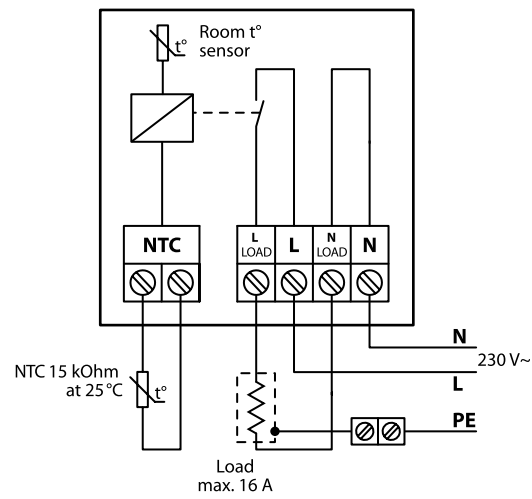

**Polar White**



**Pure Black**



**Pure White**



## DEVIreg™ Smart

DEVIreg™ Smart er en brugervenlig, programmerbar timer-termostat, der kan tilsluttes wi-fi og DEVIsmart™ appen og kan styres fra et hvilket som helst sted og på et hvilket som helst tidspunkt. Termostaten anvendes primært til styring af elektriske gulvvarmeelementer. Termostaten er kun beregnet til fast installation, og takket være den specialudviklede todelte konstruktion passer den til et bredt udvalg af rammer og følere.

Opsætningen af DEVIreg™ Smart foregår hurtigt og intuitivt ved hjælp af vejledningen i appen. Den har en "åbent vindue"-funktion og et energispareprogram med optimeret start-/slutstyring, der sørger for den ønskede temperatur på det rigtige tidspunkt og derved reducerer varmeudgifterne.



### Fordele:

- Wi-fi-tilslutning
- Fjernstyring via DEVIsmart™ appen
- En enkelt DEVIreg™ Smart termostat kan parres med op til 10 mobile enheder vha. DEVIsmart™ appen
- Kan kommunikere med to mobile enheder på én gang
- Med én DEVIsmart™ app kan du styre lige så mange steder med lige så mange DEVIreg™ Smart termostater, som du har brug for
- Adaptiv PWM-funktion
- Passer til mange enkeltrammer og dobbeltrammer fra andre producenter
- Passer til mange NTC-følere fra andre producenter

### Overholdelse af standard:

- EN/IEC 60730-1 (generelt)
- EN/IEC 60730-2-9 (termostat)
- EN 300 328 (WI-FI)

### Godkendelser:



Type	Værdi
Driftsspænding	220 V-240 V ~ 50/60 Hz
Energiforbrug ved standby	maks. 0,40 W
Relæ:	
Ohmsk belastning	16 A / 3680 W @ 230 V
Induktiv belastning	1 A (Cos Φ = 0,3)
Følerenhed	NTC 15 kΩ @ 25 °C, 3 m (standard), NTC 6,8 kΩ @ 25 °C, NTC 10 kΩ @ 25 °C, NTC 12 kΩ @ 25 °C, NTC 33 kΩ @ 25 °C, NTC 47 kΩ @ 25 °C
Regulering	PWM – Pulse Width Modulation
Omgivelsestemperatur	0 °C til 30 °C
Frostsikring	5 °C til +9 °C (standard 5 °C)
Gulvtemperaturbegrænsninger	Maks. 20 °C til 35 °C (45 °C) Min. 10 °C til 35 °C (45 °C)
Temperaturområde	5 °C til 35 °C (rum) 5 °C til 45 °C (gulv)
Opbevaringstemperatur	-20 °C til +65 °C
Maks. kabelspecifikation	1 x 4 mm <sup>2</sup>
Temperatur for kugletrykstest	75 °C
Forureningsgrad	2 (husholdningsbrug)
Regulatorstype	1 C
Softwareklasse	A
IP-klasse	21
Beskyttelsesklasse	Klasse II –
Dimension (H/B/D)	85 mm x 85 mm x 20-24 mm (dybde i væg: 22 mm)
Vægt	127 g
DEVIsmart™ appen	Én app kan styre op til 100 termostater 10 apps kan sluttes til én termostat To apps kan styre én termostat på én gang

**Varianter**

Varenr.	EAN-nr.	El nr.	Produkt navn	Farve	Rabatkode
<a href="#">140F1140</a>	5703466239629	72 24 215 700	DEVireg™ Smart	Polar White, RAL 9016	56
<a href="#">140F1141</a>	5703466239636	72 24 215 713	DEVireg™ Smart	Pure white, RAL 9010	56
<a href="#">140F1143</a>	5703466239650	72 24 215 739	DEVireg™ Smart	Pure black, RAL 9005	56

**Tilbehør**

Varenr.	EAN-nr.	El nr.	Produkt navn	Farve	Rabatkode
<a href="#">140F1067</a>	5703466221983	72 24 215 632	Ramme til DEVireg™ Touch/Smart	Pure white, RAL 9010	26

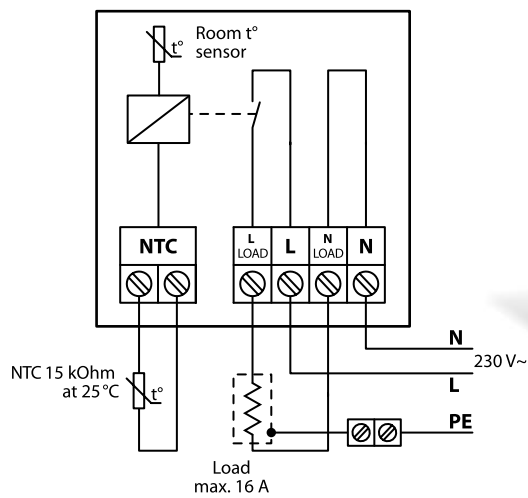

**Pure White**



**Polar White**



**Pure Black**







## DEVIreg™ 233

**Devireg™ 233** er en elektronisk termostat, som er designet til indbygning eller vægmontage i installationsdåser fra LK FUGA-serien. Termostaten leveres med en 1-polet kontakt og en gulvføler (kabel) til at måle og styre den ønskede gulvtemperatur. Alternativt kan en ekstern rumføler bruges.

Termostaten har en knap til justering af temperaturindstillingen med en skala fra (0) 1 til 6.

### Fordele:

- Passer til LK FUGA-rammer
- Overvågning af følerfejlf
- LED-indikator
- Rum- og gulvfølere
- Frostsikring

### Overholdelse af standard:

- EN/IEC 60730-1 (generelt)
- EN/IEC 60730-2-9 (termostat)

### Godkendelser:



Type	Værdi
Driftsspænding	220 V-240 V ~ 50/60 Hz
Energiforbrug ved standby	Maks. 1,7 W
Relæ: Ohmsk belastning Induktiv belastning	Maks. 13 A / 2990 W @ 230 V Cos Φ = 0,3 maks. 1 A
Følerenhed	NTC 15 kOhm @ 25 °C
Hysteres	± 0,4 °C
Omgivelsestemperatur	0 °C til +40 °C
Frostsikring	5 °C - ❄
Temperaturområde	5 °C til 45 °C
Maks. kabelspecifikation	1 x 4 mm <sup>2</sup> eller 2 x 2,5 mm <sup>2</sup>
Temperatur for kugletrykstest	75 °C
Forureningsgrad	2 (husholdningsbrug)
Regulatorstype	1 C
Opbevaringstemperatur	-20 til +65 °C
IP-klasse	41 (lodret installation)
Beskyttelsesklasse	Klasse II – □
Dimension (H/B/D)	71 mm x 44 mm x 31 mm (dybde i væg: 20 mm)
Vægt	77 g

### Varianter

Varenr.	EAN-nr.	El nr.	Produktnavn	Type	Rabatkode
<a href="#">140F1020</a>	5703466208984	72 24 215 043	DEVIreg™ 233	Med gulvføler	27
<a href="#">19112321</a>	5703466168981	72 24 213 346	DEVIreg™ 233	Med ekstern rumføler, hvid frontknap	27

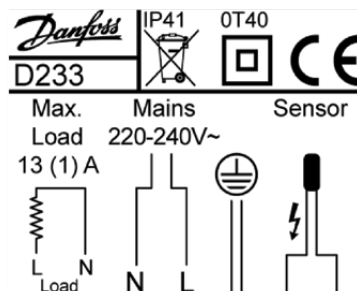

## DEVIreg™ 330



DEVIreg™ 330 er en serie af enkle, elektroniske termostater til installation i elskabe med DIN-skinnebeslag. For at måle og styre den ønskede temperatur skal der enten anvendes en ledningsføler (i sættet) eller en ekstern udeføler eller rumføler. Termostaten skal installeres efter en flerpolet afbryder. Den har en LED-indikator, der viser standbyperioder (grønt lys) og varmeperioder (rødt lys).



DEVIreg™ 330 har et relæ med to kontaktpar – NO (normalt åbent) og NC (normalt lukket) og er beregnet til at blive brugt til varme- og kølesystemer. Desuden er NO- og NC-kontaktparrene ikke spændingstilførte via en spændingskilde inden i termostaterne og kan bruges til styresystemer med enhver spænding op til 250 V.

Serien er designet med termostater i tre temperaturområder.

DEVIreg™ 330 (-10 - +10 °C) bruges primært til styring af et lavere temperaturområde såsom frostsikring. Denne termostat har en knap til justering af temperaturindstillingen med en skala fra -10 til +10 °C. Special udeføler med hvid ledning er inkluderet i et sæt.

DEVIreg™ 330 (5-45 °C) bruges primært til styring af et lavere temperaturområde, såsom frostsikring, samt til køling, komfortgulvvarme, total (direkte) gulvvarme, is- og snesmeltning på jorden, frostsikring på tage, rørsikring osv. Termostaten har en knap til justering af temperaturindstillingen med en skala fra 5 °C til 45 °C. Denne type har temperatursænkning i økonomiperiodetilstand ved brug af en ekstern timer.

DEVIreg™ 330 (60-160 °C) bruges primært til højtemperaturvedligeholdelse i varmerørssystemer. Termostaten har en knap til justering af temperaturindstillingen med en skala fra 60 °C til 160 °C. Special højtemperaturføler med silikoneledning er inkluderet i et sæt.

Fordele:	Type	Værdi
<ul style="list-style-type: none"> <li>Til DIN-skinnemontage</li> <li>Lavt temperaturområde</li> <li>Lavt forbrug ved standby</li> <li>LED-indikator</li> </ul>	Driftsspænding	220-240 V, 50/60 Hz
	Energiforbrug ved standby	Maks. 0,25 W
	Ohmsk belastning	Maks. 16 A (3680 W) @ 230 V
	Induktiv belastning	Maks. 1 A, $\cos \varphi = 0,3$
<b>Overholdelse af standard:</b> <ul style="list-style-type: none"> <li>EN/IEC 60730-1 (generelt)</li> <li>EN/IEC 60730-2-9 (termostat)</li> </ul>	Omgivelsestemperatur	-10 °C til +50 °C
	Maks. kabelspecifikation	1 x 4 mm <sup>2</sup> eller 2 x 2,5 mm <sup>2</sup>
	Opbevaringstemperatur	-20 °C til +65 °C
	IP-klasse	20
<b>Godkendelser:</b>   	Beskyttelsesklasse	Klasse II – 
	Dimension (H/B/D)	85 x 36 x 58 mm
	Vægt	83 g

### Varianter

Varenr.	EAN-nr.	El nr.	Produktnavn	Temperaturområde	Følertype	Nat-sænkning	Hysterese	Mærkning	Rabatkode
<a href="#">140F1072</a>	5703466209226	72 24 215 315	DEVIreg™ 330 (5 - 45 °C)	5 °C til 45 °C	Ledningsføler, 3 m, NTC 15 kOhm @ 25 °C	5 °C	± 0,2 °C	D330	28
<a href="#">140F1070</a>	5703466209219	72 24 215 302	DEVIreg™ 330 (-10 - +10 °C)	-10 °C til +10 °C	Ledningsføler, 3 m, NTC 15 kOhm @ 25 °C	–	± 0,2 °C	D330	28
<a href="#">140F1073</a>	5703466209233	72 24 215 328	DEVIreg™ 330 (60 - 160 °C)	60 °C til 160 °C	Ledningsføler, silikone 2,5 m, NTC 16,7 kOhm @ 100 °C	–	± 0,4 °C	D330	28

**Tilslutningsoversigt**

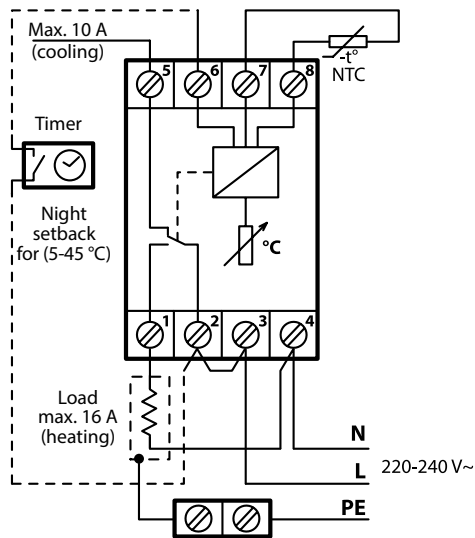

DEVIreg™ 330 (5 - 45 °C)



DEVIreg™ 330 (-10 - +10 °C)



DEVIreg™ 330 (60-160 °C)



## DEVIreg™ 316



DEVIreg™ 316 er en enkel, elektronisk termostat med forbedret funktionalitet til installation i elskabe med DIN-skinnebeslag. Termostaten bruges primært til frostsikring på tage, i tagrender og nedløbsrør. Desuden kan den anvendes til styring af rum- og gulvtemperatur, ventilation, køling eller snesmeltning på jorden, rørsikring og lignende installationer.

Termostatens primære egenskaber er temperaturindstillingsområdet – med indstilling af både en øvre og nedre temperatur, hvorimellem termostaten tillader, at systemet opvarmer. Denne tilstand bruges primært til at styre frostsikringssystemer på tage, i tagrender og nedløbsrør (der skal bruges en ekstern udeluftsføler).

Termostaten er udstyret med to yderligere knapper til justering af hysteresen og temperaturværdien til udnyttelse i økonomiperioder (der skal bruges en ekstern timer).

Termostaten har et relæ med to kontaktpar – NO (normalt åben) og NC (normalt lukket), og det er beregnet til at bruge termostaten til varme- og kølesystemer. Desuden er NO- og NC-kontaktparrene ikke spændingstilførte via en spændingskilde inden i termostaten og kan bruges til styresystemer med enhver spænding op til 250 V. Den er designet således, at følerkredsen er galvanisk adskilt fra højspændingsdelen.

Fordele:	Type	Værdi
<ul style="list-style-type: none"> <li>• Temperatursænkning om natten</li> <li>• Minimumstemperaturbegrænser</li> <li>• Justerbar hysteres</li> <li>• DIN-skinnefastgørelse</li> <li>• Lavt forbrug ved standby</li> <li>• Bredt udvalg af applikationer</li> <li>• Beskyttende adskillelse</li> </ul>	Driftsspænding	220-240 V~ 50/60 Hz
	Energiforbrug ved standby	maks. 0,25 W
	Ohmsk belastning	Maks. 16 A, 3680 W @ 230 V
	Induktiv belastning	maks. 1 A, cos φ = 0,3
	Hysteres	0 °C til 6 °C
	Omgivelsestemperatur	-10 °C til +45 °C
	Sænkning i økonomiperioder	0 °C til 8 °C
<b>Overholdelse af standard:</b> <ul style="list-style-type: none"> <li>• EN/IEC 60730-1 (generelt)</li> <li>• EN/IEC 60730-2-9 (termostat)</li> </ul>	Temperaturområde	-10 °C til +50 °C
	Minimumstemperaturområde	-10 °C til +5 °C
	Regulatorstype	1 B
	Opbevaringstemperatur	-20 °C til +65 °C
	IP-klasse	IP30
	Beskyttelsesklasse	Klasse II – <input type="checkbox"/>
	Dimension (H/B/D)	85 x 52 x 58 mm
<b>Certifikater:</b> 	Vægt	180 g
	Mærkning	D316

### Varianter

Varenr.	EAN-nr.	El nr.	Produktnavn	Temperaturområde	Følertype	Rabatkode
<a href="#">140F1075</a>	5703466209240	72 24 215 331	DEVIreg™ 316	-10 °C til +50 °C	Ledningsføler, 3 m, NTC 15 kOhm @ 25 °C	28

### Termostattilslutningsoversigt

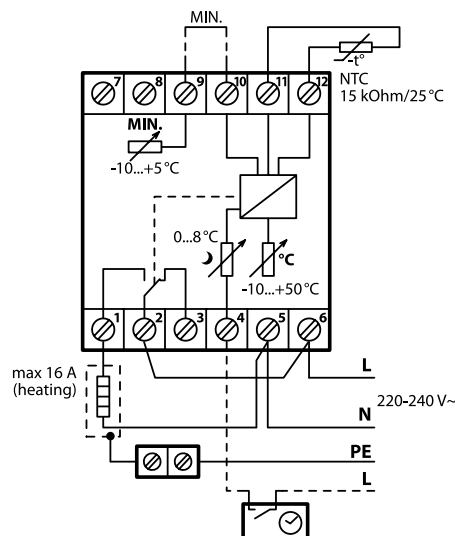



## DEVIreg™ 610

DEVIreg™ 610 er en elektronisk IP44-termostat med 10 A, der er egnet til mange forskellige formål, både indendørs- og udendørsapplikationer. Den er udstyret med en 2-polet kontakt og en ledningsføler til styring af den ønskede temperatur.

Termostaten har en knap til justering af temperaturen med en skala fra -10 til +50 °C og en LED-indikator, der viser den aktuelle tilstand (opvarmning, standby eller fejl).

Den er modstandsdygtig over for vand og kan monteres på enhver almindelig overflade indendørs og udendørs.

### Fordele:

- Tænd/sluk-knap
- Klemmer til NO-/NC-tilslutning
- LED-indikator
- Monteres direkte på almindelige overflader
- Lavt energiforbrug
- IP44

### Overholdelse af standard:

- EN/IEC 60730-1 (generelt)
- EN/IEC 60730-2-9 (termostat)

### Godkendelser:



Type	Værdi
Driftsspænding	220 V - 240 V, 50/60 Hz
Energiforbrug ved standby	maks. 0,93 W
Relæ:	
Ohmsk belastning	Maks. 10 A (2300 W) @ 230 V
Induktiv belastning	Maks. 1 A, Cos Φ = 0,3
Følerenhed	NTC 15 kOhm @ 25 °C
Hysteres	± 0,2 °C
Omgivelsestemperatur	-30 °C til +55 °C
Temperaturområde	-10 °C til +50 °C
Maks. kabelspecifikation	1 x 4 mm <sup>2</sup> eller 2 x 2,5 mm <sup>2</sup>
Temperatur for kugletrykstest	75 °C
Forureningsgrad	2 (husholdningsbrug)
Regulatorstype	1 C
Opbevaringstemperatur	-20 til +65 °C
IP-klasse	IP44
Beskyttelsesklasse	Klasse II – <input type="checkbox"/>
Dimension (H/B/D)	100 mm x 69,5 mm x 45 mm
Vægt	165 g

### Varianter

Varenr.	EAN-nr.	El nr.	Produkt navn	Type	Rabatkode
<a href="#">140F1080</a>	5703466209257	72 24 215 344	DEVIreg™ 610	Temp. område -10 °C/+50 °C, inkl. ledningsfølere	26

### Tilbehør

Varenr.	EAN-nr.	El nr.	Navn	Beskrivelse	Rabatkode
<a href="#">19116920</a>	5703465002873	72 24 215 357	DEVIreg™ 610 - båndbefæstigelse	Fastholdelsesbånd metal til DEVIreg 610 på rør	13

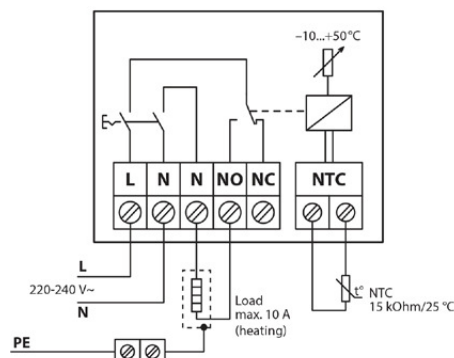



## DEVlreg™ 850 IV



DEVlreg™ 850 version IV er en avanceret termostat med LED-display, der bruges til udendørs jord- og tagapplikationer. Følerne giver oplysninger om både fugtniveau og temperatur, hvorved der opnås optimal kontrol over varmesystemet.

DEVlreg™ 850 IV kan håndtere op til to uafhængige områder i enhver af følgende kombinationer:

- Enkelt system til tag eller jord (1 system, 1-4 følere).
- Kombinationssystem: 1 jordsystem og 1 tagsystem (2 systemer, 2-4 følere i alt, min. 1 føler pr. system).
- Dobbelt system: enten 2 tagsystemer eller 2 jordsystemer (2 systemer, 2-4 følere i alt, min. 1 føler pr. system).

I dobbelte systemer/kombinationssystemer er det muligt at prioritere mellem zonerne, hvis der for eksempel kun er begrænset strømforsyning tilgængelig.

### Fordele:

- Enkelt, kombination eller dobbelte zoner
- Op til fire følere
- Fugt- og temperaturføling
- Selvdiagnosticeringsprogram
- Tilpasning af sikkerhedsniveau
- Alarmfunktion

### Overholdelse af standard:

- EN/IEC 60730-1 (generelt)
- EN/IEC 60730-2-9 (termostat)

### Godkendelser:



Type	Værdi
Driftsspænding: PSU 24 VDC DEVlreg™ 850 IV	180-250 VAC, 50-60 Hz / 24 VDC 24 VDC ±10 %
Maks. energiforbrug: DEVlreg™ 850 IV Tagføler Jordføler	3 W 8 W (hver) 13 W (hver)
Maks. ohmsk belastning for relæ: System A/B-relæ Alarmrelæ	15 A (3450 W) @ 230 V 2 A @ 230 V
Maks. induktiv belastning for hvert relæ	1 A @ 230 V, effektfaktor 0,3
Følerenhed	DEVIbus™ tilsluttede fugtføler(e)
Maks. kabelspecifikation for klemmer	1 x 4 mm <sup>2</sup> eller 2 x 2,5 mm <sup>2</sup>
Temperatur for kugletrykstest	75 °C
Forureningsgrad	2 (husholdningsbrug)
Regulatorstype	1 C
Opbevaringstemperatur	-20 °C til +65 °C
IP-klasse	IP20
Beskyttelsesklasse	Klasse II – <input type="checkbox"/>
Dimension (H/B/D): PSU 24 VDC DEVlreg™ 850 IV	85 x 73 x 53 mm 85 x 105 x 53 mm
Montagemetode	DIN-skinne
Vægt	720 g
Versioner (sprog)	Latinske sprog: GB, CZ, DE, DK, ES, EST, FI, FR, HR, HU, LT, LV, NL, NO, PL, SCG, SE, SI, SK, TR Kyrilliske sprog: GB, BG, RO, RU

### Varianter

Varenr.	EAN-nr.	El nr.	Produkt navn	Type	Størrelse, mm	Omgivelses-temperatur	Rabatkode
<a href="#">140F1085</a>	5703466209264	72 24 215 373	DEVlreg™ 850 IV med PSU	Uden følere	85 x 105 x 53	-10...+50 °C	29

### Tilbehør

Varenr.	EAN-nr.	El nr.	Produkt navn	Type	Størrelse, mm	Omgivelses-temperatur	Rabatkode
<a href="#">140F1086</a>	5703466209271	72 24 215 386	DEVlreg™ 850 Tagføler	Tagføler med 15m kabel til DEVlreg™ 850	15 x 24 x 216	-50...+70 °C	29
<a href="#">140F1087</a>	5703466209288	72 24 215 399	DEVlreg™ 850 Jordføler, 2 stk.	Jordføler med 15m kabel, dåse til jordføler og støbelæg til DEVlreg™ 850	Ø 93 x 98	-30...+70 °C	29
<a href="#">140F1088</a>	5703466209714	72 24 215 409	DEVlreg™ 850 Jordføler, 1 stk.	Jordføler med 15m følerkabel til DEVlreg™ 850	Ø 93 x 98	-30...+70 °C	29
<a href="#">140F1089</a>	5703466209721	72 24 215 425	DEVlreg™ 850 Strømforsyningsenhed	PSU, 110-240 V AC / 24 V DC, 2,5 A, DIN-skinne	85 x 73 x 53	-10...+40 °C	29



DEVIreg™ 850 IV med PSU



DEVIreg™ 850 Tagføler\*  
med 15m kabel



DEVIreg™ 850 Jordføler\*  
med 15m kabel



DEVIreg™ 850 Dåse og  
støbelæg til jordføler

\*Følerkabel kan forlænges op til: 300 meter med 1,0 mm<sup>2</sup>, 450 meter med 1,5 mm<sup>2</sup>, 750 meter med 2,5 mm<sup>2</sup>, 1200 meter med 4,0 mm<sup>2</sup>

## Tilslutningsoversigt DEVIreg™ 850 IV

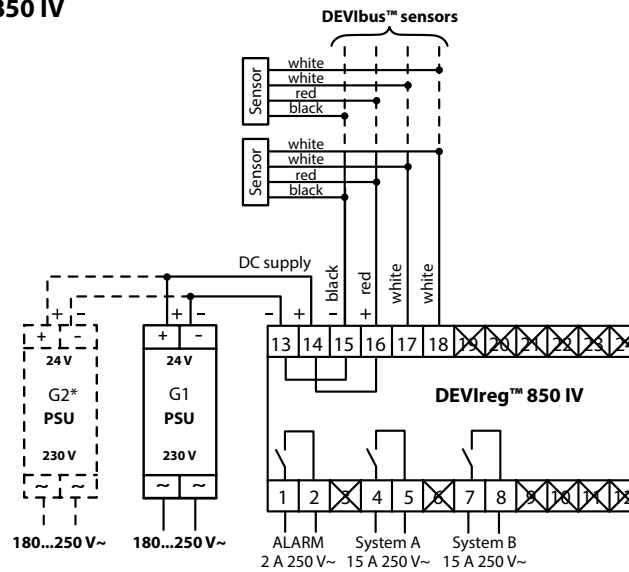

\* Ekstra PSU, hvis PSU-effekten er mindre end 42 W, og hvis antallet af følere er tre eller fire.

**Bemærk! Kontrollér PSU Datablad/Kvikguiden for mulighed for tilslutning af 2 PSU'er parallelt.**

## Systemkonfigurationer

### Zoneunderstøttelse sparer energi

DEVIreg™ 850 giver dig mulighed for at opdele dit område i to zoner, f.eks. en nord- og en sydside. Det betyder, at der kan spares på energien, når sydsiden hurtigere er fri for is og sne, fordi solen skinner på den.

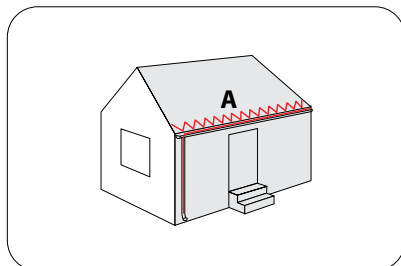

Enkelt zonesystem til tage (system A)

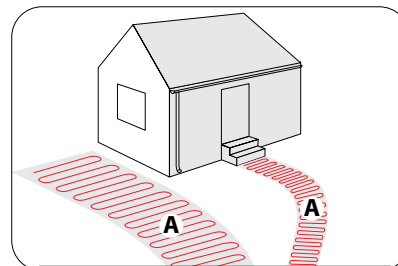

Enkelt zonesystem til jord (system A)

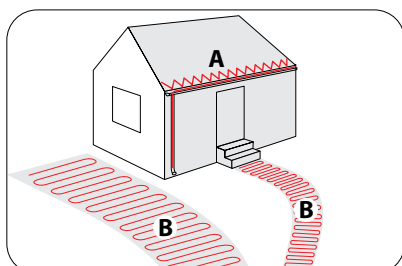

Kombineret system – én zone til tag  
(system A), én zone til jord (system B)

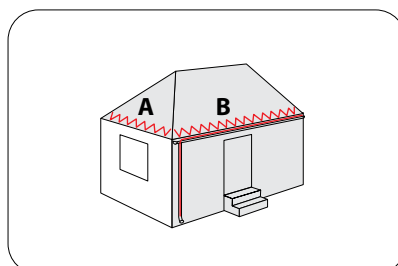

Dobbelt zonesystem til tage (systemerne  
A og B)

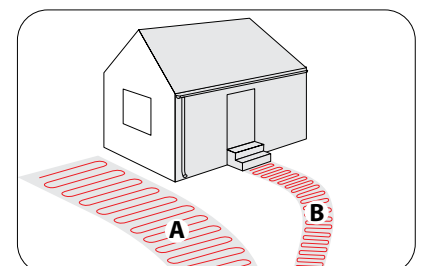

Dobbelt zonesystem til jord (systemerne  
A og B)

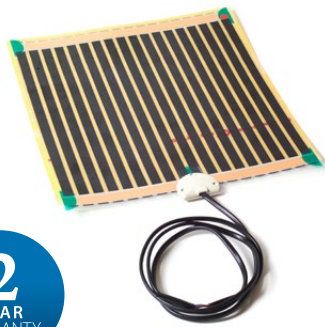

## DEVIfoil™ Mirror

Et effektivt system til at holde spejlet fuldstændigt frit for dug.

Hurtig og nem installation, hvor den selvklæbende side af varmematens placeres bag på spejlet.

Lavt energiforbrug og automatisk aktivering, når lyset tændes.

### Fordele:

- Hurtig og nem installation
- Lavt energiforbrug
- Automatisk aktivering

### Overholdelse af standard:

- EN 60335-1
- EN 60335-2-30

### Godkendelser:



Type	Værdi
Nominal spænding	230 V~
Effekt	200 W/m <sup>2</sup>
Maks. omgivelsestemperatur	80 °C
IP-klasse	IP44
Beskyttelsesklasse	Klasse II – <input type="checkbox"/>
Tilslutningskabellængde	95 cm
Tilslutningsmuffe	4 x 31 x 39 mm

### Varianter

Varenr.	EAN-nr.	El nr.	Type	Dimensioner	Wattforbrug	Rabatkode
<a href="#">62000000</a>	5703466180686	72 35 863 950	DEVIfoil™ Mirror 17,5	274 x 358 mm	17,5 W	22
<a href="#">62000001</a>	5703466180693	72 35 863 963	DEVIfoil™ Mirror 40	410 x 524 mm	40,0 W	22
<a href="#">62000002</a>	5703466180709	72 35 863 976	DEVIfoil™ Mirror 70	708 x 524 mm	70,0 W	22



## DEVItronic™

DEVItronic™ affugtningsvarmelegemer er den perfekte løsning, hvis man vil undgå problemer med kondens i afskærmede elektriske installationer såsom tavler og styreskabe.

DEVItronic™ løser fugt- og kondensproblemer ved at øge temperaturen et par grader over den omgivende temperatur.

DEVItronic™ har en stor overflade og en lav overfladetemperatur, hvilket sikrer, at varmeelementet ikke forårsager skade på plastdele og plastskabe.

**OBS: DEVItronic bør altid kontrolleres/styres af en termostat, for kontrolleret energiforbrug.**

<b>Fordele:</b> <ul style="list-style-type: none"> <li>• Kraftig konstruktion</li> <li>• Korrosionsbestandig</li> <li>• IP-klasse 55</li> </ul> <b>Overholdelse af standard:</b> <ul style="list-style-type: none"> <li>• IEC 60335-1:2012</li> <li>• IEC 60335-2-30:2009</li> </ul> <b>Godkendelser:</b> 	Type	Værdi
	Temperaturområde	-40 °C til 45 °C
	Kold tilledning	0,5 m
	IP-klasse	IP55

Varmetabsfaktor for lakerede skabe uden isolering opstillet i stillestående luft i indendørs miljø: middel værdi 5,5W/m<sup>2</sup> x ΔT

Varmetabsfaktor i udendørs miljøer kan stige til faktor x3

Beregning foretages ift. overfladeareal.

### Varianter

Varenr.	EAN-nr.	El nr.	Vare	Type	Drifts-spænding	Effekt @ 10 °C	H x B x D (mm)	Profil	Rabatkode
<a href="#">60800075</a>	5703435010532	72 78 930 934	DEVItronic™ 75 mm	PTC	12-48 V	15 W	75 x 72 x 57	Stjerneformet	33
<a href="#">60802071</a>	5703435010563	72 78 930 659	DEVItronic™ 100 mm	PTC	12-48 V	20 W	100 x 116 x 33	Dobbelt	33
<a href="#">60802204</a>	5703435010594	72 78 930 675	DEVItronic™ 250 mm	PTC	12-48 V	40 W	250 x 116 x 33	Dobbelt	33
<a href="#">60800109</a>	5703435010549	72 78 930 950	DEVItronic™ 75 mm	PTC	110-240 V	15 W	75 x 72 x 57	Stjerneformet	33
<a href="#">60802105</a>	5703435010570	72 78 930 727	DEVItronic™ 100 mm	PTC	110-240 V	20 W	100 x 116 x 33	Dobbelt	33
<a href="#">60802253</a>	5703435010600	72 78 930 772	DEVItronic™ 250 mm	PTC	110-240 V	40 W	250 x 116 x 33	Dobbelt	33
<a href="#">60802113</a>	5703435010587	72 78 930 882	DEVItronic™ 100 mm	PTC	220-440 V	20 W	100 x 116 x 33	Dobbelt	33
<a href="#">60802261</a>	5703435010617	72 78 930 905	DEVItronic™ 250 mm	PTC	220-440 V	40 W	250 x 116 x 33	Dobbelt	33
<a href="#">60801156</a>	5703435010556	72 78 930 785	DEVItronic™ med 50 gr. termo, 145 mm	OHMSK	240 V	70 W	142 x 72 x 57	Stjerneformet	33
<a href="#">60802402</a>	5703435010624	72 78 930 808	DEVItronic™ med 50 gr. termo, 250 mm	OHMSK	240 V	100 W	250 x 116 x 33	Dobbelt	33
<a href="#">60802451</a>	5703435011034	72 78 930 811	DEVItronic™ med 50 gr. termo, 250 mm	OHMSK	240 V	160 W	250 x 116 x 33	Dobbelt	33



# Tilbehør, reoperations- og samlesæt



## Tilbehør til varmekabler og varmemåtter

### Fastgørelse til nedløbsrør

Billede	Navn	Beskrivelse		
	<b>DEVI Kabelklemme til nedløbsrør</b>	Kabelklemmer til indsætning i kæde til fastholdelse af varmekabel <ul style="list-style-type: none"> <li>• Dimension: 37 x 20 x 6 mm</li> <li>• Kædehulsstørrelse: 8 mm</li> <li>• Pakning: 170 x 230 x 20 mm</li> </ul> <b>Antal/pk.: 25 stk.</b>	Varenr.	<a href="#">19805258</a>
			EAN-nr.	5703466003763
			El-nr.	72 39 105 229
			Rabatkode	13
	<b>DEVI Kæde til nedløb, langeddet</b>	Langeddet kæde <ul style="list-style-type: none"> <li>• Dimension: 4mm c4 x 32</li> <li>• Materiale: DIN 5685 fzn</li> <li>• Kædehulsstørrelse: 8 mm</li> <li>• Antal/længde: Cut to length</li> </ul>	Varenr.	<a href="#">19805241</a>
			EAN-nr.	5703435003060
			El-nr.	72 39 105 245
			Rabatkode	13
	<b>DEVI Travers v2a ophæng</b>	Ophængsbeslag til kæde over nedløb <b>Antal/pk.: 1 stk.</b>	Varenr.	<a href="#">19805449</a>
			EAN-nr.	5703435003077
			El-nr.	72 39 105 287
			Rabatkode	13

### Fastgørelse til tage og tagrender

Billede	Navn	Beskrivelse		
	<b>DEVIfast™ kobber</b>	Kobberbånd til fastholdelse varmekabler ifm. kobbertage o. lign. <ul style="list-style-type: none"> <li>• Dimension: 21 x 1mm</li> <li>• Materiale: Kobber</li> <li>• Kabel C-C fastholdelse: pr. 25 mm</li> </ul> <b>Antal/kasse: 25 m</b>	Varenr.	<a href="#">19808238</a>
			EAN-nr.	5703466214695
			El-nr.	72 39 106 260
			Rabatkode	13
	<b>DEVIClip™ roofhook</b>	Tagkroge til fastholdelse af varmekabler på tagplader der er skruet fast. Indeholder: <ul style="list-style-type: none"> <li>• <b>25 stk. basistagkroge</b></li> <li>• <b>25 stk. kabelstrips</b></li> </ul>	Varenr.	<a href="#">19805192</a>
			EAN-nr.	5703466134757
			El-nr.	72 39 105 808
			Rabatkode	13
	<b>DEVIClip™ guardhook</b>	Til fastholdelse af varmekabler på tagsten. Indeholder: <ul style="list-style-type: none"> <li>• <b>20 stk. basistagkroge</b></li> <li>• <b>10 stk. hjornetagkroge</b></li> <li>• <b>30 stk. kabelstrips</b></li> </ul>	Varenr.	<a href="#">19805193</a>
			EAN-nr.	5703466145470
			El-nr.	72 39 105 805
			Rabatkode	13
	<b>DEVI tagrendeclips</b>	Kabelholder med hængsel til fastholdelse varmekabler i tagrende. <b>Antal/pk.: 25 stk.</b>	Varenr.	<a href="#">140F1511</a>
			EAN-nr.	5703466229897
			El-nr.	72 39 106 273
			Rabatkode	13
	<b>DEVIClip™ C-C</b>	Kabelholder til fastholdelse kabler på primært flade tage. <ul style="list-style-type: none"> <li>• Længde: 50 cm</li> <li>• Materiale: PE</li> <li>• Kabel C-C fastholdelse: pr. 25 mm</li> </ul> <b>Antal/pk.: 20 stk.</b>	Varenr.	<a href="#">19805220</a>
			EAN-nr.	5703466173213
			El-nr.	72 39 105 054
			Rabatkode	13

## Tilbehør til varmekabler og varmemåtter

### Værktøj

Billede	Navn	Beskrivelse		
	<b>DEVI turntable™</b>	Drejesokkel til afspoling af kabler • Dimension: 400x400x70mm • Materiale: PE	Varenr.	<a href="#">19805250</a>
			EAN-nr.	5703466173220
			El-nr.	72 39 105 070
			Rabatkode	13

### DEVicell tilbehør



Billede	Navn	Beskrivelse		
	<b>DEVicell™ Flexkit</b>	Følerhus, føler og alutape <b>Antal/pose: 1 stk.</b>	Varenr.	<a href="#">18055300</a>
			EAN-nr.	5703466128893
			El-nr.	72 35 863 714
			Rabatkode	11
	<b>DEVicell™ samleclips</b>	Samleclips til DEVicell™ plader	Varenr.	<a href="#">15992250</a>
			EAN-nr.	5703466129340
			El-nr.	72 35 871 531
			Rabatkode	13

### Fastholdelse varmekabler i beton eller sand

Billede	Navn	Beskrivelse		
	<b>DEViclip™ C-C</b>	Kabelholder til fastholdelse kabler • Længde: 50 cm • Materiale: PE • Kabel C-C fastholdelse: pr. 25 mm <b>Antal/pk.: 20 stk.</b>	Varenr.	<a href="#">19805220</a>
			EAN-nr.	5703466173213
			El-nr.	72 39 105 054
			Rabatkode	13
	<b>DEViclip™ twist</b>	Kabelholder til 6mm armeringsnet <b>Antal/pose: 1000 stk.</b>	Varenr.	<a href="#">19805236</a>
			EAN-nr.	5703466172117
			El-nr.	72 39 105 067
			Rabatkode	13
	<b>DEVifast™ galv. metal</b>	Galv. metalbånd til fastholdelse varmekabler • Dimension: 21x1mm • Materiale: Galvaniseret metal • Kabel C-C fastholdelse: pr. 25 mm <b>Antal/kasse: 5 m</b>	Varenr.	<a href="#">19808234</a>
			EAN-nr.	5703466214671
			El-nr.	72 39 106 244
			Rabatkode	13
	<b>DEVifast™ galv. metal</b>	Galv. metalbånd til fastholdelse varmekabler • Dimension: 21x1mm • Materiale: Galvaniseret metal • Kabel C-C fastholdelse: pr. 25 mm <b>Antal/kasse: 25 m</b>	Varenr.	<a href="#">19808236</a>
			EAN-nr.	5703466214688
			El-nr.	72 39 106 257
			Rabatkode	13
	<b>DEVI Montagestege</b>	Kabelholder til fastholdelse kabler, kabelstr. 6,6-8,0 mm • Dimension: 1000 x 10 x 10 mm • Materiale: PE • Kabel C-C fastholdelse: pr. 25 mm	Varenr.	<a href="#">19805266</a>
			EAN-nr.	5703435009222
			El-nr.	72 39 105 151
			Rabatkode	13



## Tilbehør til varmekabler og varmemåtter

### Alu-tape til fastholdelse varmekabler

Billede	Navn	Beskrivelse		
	<b>DEVI Aluminiumstape</b>	Selvklæbende aluminiumstape advarselstekst • Dimension: 38mm x 50m • Materiale: Alufolie, vandbaseret akryllim, monosilikoniseret papirliner. • Max. temperatur: 75 °C • Klæbeevne til stål: 8 N/38 mm • Trækstyrke: 57,5 N/25 mm • Samlet tykkelse: 60µm <b>Antal/rulle: 1 stk.</b>	Varenr.	<a href="#">19805076</a>
			EAN-nr.	5703435003053
			El-nr.	72 39 802 072
			Rabatkode	13
	<b>DEVI Aluminiumstape</b>	Selvklæbende aluminiumstape advarselstekst • Dimension: 25mm x 25m • Materiale: Alufolie, vandbaseret akryllim, monosilikoniseret papirliner. • Max. temperatur: 75 °C • Klæbeevne til stål: 8 N/38 mm • Trækstyrke: 57,5 N/25 mm • Samlet tykkelse: 60µm <b>Antal/rulle: 1 stk.</b>	Varenr.	<a href="#">19805078</a>
			EAN-nr.	5703466130469
			El-nr.	72 39 105 274
			Rabatkode	14





## Samle-, reparation- og afslutningsæt serie resistive (konstant watt) varmekabler og varmemåtter

### Krympeflexsæt

Billede	Navn	Beskrivelse		
	<b>DEVICrimp™ reparation- og samlesæt 1-leder varmemåtte DEVIheat™mirror, DEVIheat™ Sport 90S.</b>	2 stk. rep. - og samlesæt pr. pose. Indhold/pose: • 2 stk. 10cm krymperør 8/2 IAKT sort • 2 stk. 3,5cm krymperør 4/1 IAKT sort • 2 stk. 2,5cm krymperør 4/1,6 Kynar 4 • 1 stk. Db. rørrnitte 0,5-1,0mm <sup>2</sup> • 1 stk. 0,5m DSWB 10 sort 1x1,0mm <sup>2</sup> m. skærm	Varenr.	<a href="#">18055240</a>
			EAN-nr.	5703435037980
			El-nr.	72 39 105 559
			Rabatkode	13
	<b>DEVICrimp™ reparation- og samlesæt 2-leder DEVIimat varmemåtte og DEVIcomfort kabel.</b>	2 stk. reparation- og samlesæt pr. pose. Indhold pr. pose: • 1 stk. 0,5m DSWB 10 sort 2x1,0mm <sup>2</sup> m. skærm • 6 stk. Db. rørrnitte 0,5-1,0mm <sup>2</sup> • 4 stk. 2,5cm krymperør 4/1,6 Kynar 4 • 2 stk. 7,5cm krymperør 6/1,4 tynd væg sort • 2 stk. 13cm krymperør 9/3 IAKT sor	Varenr.	<a href="#">18055510</a>
			EAN-nr.	5703466074091
			El-nr.	72 39 105 546
			Rabatkode	13
	<b>DEVICrimp™ reparation- og samlesæt 2-leder varmekabel DEVIsnow™, DEVIsafe™, DEVIflex™.</b>	2 stk. reparations- og samlesæt pr. pose. Indhold/pose: • 6 stk. uisoleret rørrnitte 1,04-2,63 mm <sup>2</sup> • 1 stk. uisoleret rørrnitte 0,25-1,65mm <sup>2</sup> • 3 stk. krymperør 12/3, 85 mm • 7 stk. krymperør 6/1,4 klar m. lim 40 mm • 2 stk. krymperør 19/5, 135 mm • 1 st. DTCL 3G 1,5mm <sup>2</sup> sort PVC, 0,3 m	Varenr.	<a href="#">18055350</a>
			EAN-nr.	5703466003381
			El-nr.	72 39 105 698
			Rabatkode	13





## Samle-, reparation- og afslutningsæt serie resistive (konstant watt) varmekabler og varmemåtter

### Krympeflexsæt



Billede	Navn	Beskrivelse		
	<b>DEVIcrimp™ endefslutningsæt 2-leder varmekabel</b> DEVIsnow™, DEVI safe™, DEVI flex™.	1 stk. endefslutningsæt pr. pose. Indehold/pose: <ul style="list-style-type: none"> <li>• 1 m. CU-kabel BLW 0,248ohm/m, 0,30mm K-2</li> <li>• 1 stk. 4cm krymperør 6/1,4 tynd væg sort</li> <li>• 1 stk. 10cm krymperør 12/3 MC225KT sort</li> <li>• 1 stk. rørrnitte 0,5-1,0mm<sup>2</sup></li> <li>• 1 stk. 6cm Kobberskærm</li> </ul>	Varenr.	<a href="#">18055230</a>
			EAN-nr.	5703466068991
			El-nr.	72 39 105 562
			Rabatkode	13
	<b>DEVI reparation- og samlesæt varmekabel</b> DEVI flex™, DEVI safe™, DEVI snow™, DEVI basic™, DEVI multi™.	1 stk. reparation- og samlesæt med 2-komponent støbemasse pr. pose. Indhold/pose: <ul style="list-style-type: none"> <li>• 1 stk. støbedåse</li> <li>• 2 stk. tyller til dåse</li> <li>• 1 ps. 2-komponent støbemasse (2x100ml)</li> <li>• 3 stk. rørritter</li> </ul>	Varenr.	<a href="#">19805704</a>
			EAN-nr.	5703466003848
			El-nr.	72 11 909 003
			Rabatkode	13
	<b>DEVIcrimp™ reparation- og samlesæt 4-leder varmekabel.</b>	1 stk. reparation- og samlesæt pr. pose. Indhold/pose: <ul style="list-style-type: none"> <li>• 2 stk. krymperør 19/5 sort 25cm</li> <li>• 2 stk. krymperør 12/3 sort 15cm</li> <li>• 2 stk. flettet kobberskærm (CU) 25cm</li> <li>• 10 stk. dobbelt rørrnitte 1,5-2,5mm<sup>2</sup></li> <li>• 8 stk. krymperør 6/1,4 sort 5cm</li> <li>• 1m CU-kabel 0,30mm</li> </ul>	Varenr.	<a href="#">19805712</a>
			EAN-nr.	5703466003855
			El-nr.	72 39 105 711
			Rabatkode	13
	<b>DEVIcrimp™ reparationssæt, 2-leder DEVI asphalt™</b>	Indehold/pose: <ul style="list-style-type: none"> <li>• 2stk. Krymperør 20/6 HTC-SCM-HD Black 160 mm</li> <li>• 0,3m DTWK 25 kold kabel</li> <li>• 2stk. Krymperør 18/4,5 Clear 70 mm</li> <li>• 2stk. Spacer PPS.</li> <li>• 6stk. dobbel rørrnitte 1,5-2,5 mm<sup>2</sup></li> </ul>	Varenr.	<a href="#">18055355</a>
			EAN-nr.	5703466195192
			El-nr.	72 39 106 121
			Rabatkode	13

## Selvbegrænsende varmekabler: krympeflexsæt og tilbehør

### Krympeflexsæt til DEVIpipelineguard 30/60 Industri

Billede	Navn	Beskrivelse	Varenr.	EAN-nr.	El-nr.	Rabatkode
	<b>DEVICrimp™ til- og afslutningssæt Varmekabel/kold kabel eller varmekabel til DEVIpipelineguard™ 30/60 Industri varmekabler</b>	1 stk. til- og afslutningssæt pr. pose. Indhold/pose: <ul style="list-style-type: none"> <li>• 1 stk. Krymperør 33/5,5, Sort ingen lim, 17 cm</li> <li>• 1 stk. Spændeblok 5 x 2,5 mm<sup>2</sup></li> <li>• 1 stk. Krympeendehætte 20/8, 75 mm</li> <li>• 1 stk. Krymperør 12/3 Sort, 2,5 cm</li> <li>• 1 stk. Krymperør 16/3 gul-grøn, 2,5 cm</li> <li>• 3 stk. Bitumenpakning 1,5 x 85 x 35 mm</li> <li>• 2 stk. Terminalrør 1,5 mm<sup>2</sup>, 7 mm</li> <li>• 1 stk. Terminalrør 2,5 mm<sup>2</sup>, 8 mm</li> </ul>	<a href="#">109007</a>	5703466167397	72 39 105 740	14
	<b>DEVICrimp™ tilslutningssæt varmekabel/dåse DEVIpipelineguard™ 30/60 Industry</b>	1 stk. til- og afslutningssæt pr. pose. Indhold/pose: <ul style="list-style-type: none"> <li>• 2 stk. 8cm krymperør 4/1 IAKT sort m. lim</li> <li>• 2 stk. 2cm krymperør 12/3 MC225KT sort m. lim</li> <li>• 1 stk. 8cm krymperør 3/16 gul/grøn</li> <li>• 1 stk. forskruining U17 M20x1.5</li> <li>• 2 stk. uisoleret rørrnitte 1.50mm<sup>2</sup></li> <li>• 1 stk. tilslutningsklemme</li> <li>• 1 stk. krympe endeafslutning SKE 8/20</li> <li>• 2 stk. kabel afslutningsnitte 2.5-8</li> </ul>	<a href="#">109026</a>	5703466135778	72 39 105 753	14
	<b>DEVI Installationsdåse til DEVIpipelineguard™ og DEVIceguard™</b>	Vejrbestandig dåse til udendørs montering. Nominel isolationsspænding U <sub>i</sub> = 690 V AC/DC Mærkestrøm 32 A Materiale PC-GFS (polycarbonat) Beskyttelsesgrad IP 67 Størrelse 104x104x70 mm	<a href="#">19400165</a>	5703466248539	72 39 105 782	14
	<b>DEVI Montagebeslag til installationsdåse</b>	Montagebeslag for installationsdåse	<a href="#">19405851</a>	5703435002964	72 39 105 779	14

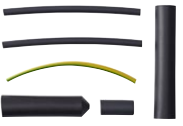

### Krympeflexsæt til DEVIpipelineheat 10

Billede	Navn	Beskrivelse	Varenr.	EAN-nr.	El-nr.	Rabatkode
	<b>DEVICrimp™ til- og afslutningssæt varmekabel/dåse til DEVIpipelineheat™ 10 V3</b>	1 stk. til- og afslutningssæt pr. pose. Indhold/pose: <ul style="list-style-type: none"> <li>• 2 stk. 100mm krymperør 4/1 IAKT</li> <li>• 1 stk. 20mm krymperør 9/3 IAKT</li> <li>• 1 stk. 100mm rør Ø2 PVC gul/grøn</li> <li>• 1 stk. 20mm krymperør 6/1,4</li> <li>• 1 stk. 85mm krymperør 12/3</li> </ul>	<a href="#">140F0954</a>	5703466250013	72 39 106 325	14
	<b>DEVICrimp™ til-afslutningssæt varmekabel /kold kabel eller varmekabel/ varmekabel til DEVIpipelineheat™ 10 V3</b>	1 stk. til- og afslutningssæt pr. pose. Indhold/pose: <ul style="list-style-type: none"> <li>• 3 stk. db. rørrnitte 0,5-1,0mm<sup>2</sup></li> <li>• 2 stk. 45mm krymperør 4/1</li> <li>• 1 stk. 150mm krymperør 19/5</li> <li>• 1 stk. 85mm krymperør 9/3</li> <li>• 1 stk. 20mm krymperør 6/1,4</li> <li>• 1 stk. 85mm krymperør 12/3</li> </ul>	<a href="#">140F0955</a>	5703466250020	72 39 106 338	14
	<b>3/4" / 1" rørfitting DEVIpipelineheat™ 10 V3 til installation i rør</b>	1 stk. 3/4" / 1" Rørfitting og møtrik i rustfrit stål med kegleskåret gummimuffe med ovalt hul til installation af DEVIpipelineheat™ 10 V3 i rør.  Maks. vandtryk - 10 Bar ved max. vandtemperatur 23 °C	<a href="#">140F0956</a>	5703466250037	72 39 106 341	14



## Selvbegrænsende varmekabler: krympeflexsæt og tilbehør

### Krympeflexsæt til DEVIpipelineguard (T), DEVliceguard (T), DEVIhotwatt (B)

Billede	Navn	Beskrivelse		
	<b>DEVIcrimp™ til- og afslutningssæt varmekabel/dåse til DEVIpipelineguard™, DEVliceguard™, DEVIhotwatt™</b>	1 stk. samlesæt til DEVIpipelineguard™, DEVliceguard™ eller DEVIhotwatt™ pr. pose. Indhold/pose: • 2 stk. af 7 cm krymperør 4/1 IAKT sort m/lim • 1 stk. af 10 cm varmlim tape 0.3 - 0.5x25mm • 1 stk. af 10 cm krymperør ECC 3/4 Kynar • 1stk. fladhulspakning PG16 • 1 stk. af 2 cm krymperør 12/3 MC225KT sort • 1 stk. af 6,7 cm varmlim tape 0.3 - 0.5x25mm • 1 stk. af 2,5 cm krymperør 12/3 MC225KT sort • 1 stk. af 0,64 g (1 meter) CU-leder CU BLW 0.248 R/m • 1stk. krympe endeaflutning 14/4.5 60mm m/lim	Varenr.	<a href="#">19805753</a>
			EAN-nr.	5703466003879
			El-nr.	72 39 105 630
			Rabatkode	14
	<b>DEVIcrimp™ til- og afslutningssæt varmekabler/kold kabel til DEVIpipelineguard™, DEVliceguard™, DEVIhotwatt™</b>	1stk. til- og afslutningssæt til DEVIpipelineguard™, DEVliceguard™ eller DEVIhotwatt™ pr. pose. Indhold/pose: • 1 stk. af 2 cm krymperør 12/3 MC225KT sort • 1 stk. krymperør 19/5 sort m/ lim • 3 stk. rørritne m/krymperør 1.5 • 2 stk. af 1,5 cm krymperør 4/1 IAKT sort m/lim • 1 stk. af 2,5 cm krymperør 12/3 MC225KT sort • 1 stk. af 10 cm krymperør ECC 3/4 Kynar • 1 stk. af 10 cm varmlim tape 0.3 - 0.5x25mm • 1 stk. af 0,64 g (1 meter) CU-leder BLW 0.248 R/m 0.30mm • 1 stk. krympe endeaflutning 14/4.5 60mm m/lim	Varenr.	<a href="#">19805761</a>
			EAN-nr.	5703466003886
			El-nr.	72 39 105 643
			Rabatkode	14
	<b>DEVIcrimp™ til- og afslutningssæt varmekabel/varmekabel til DEVIpipelineguard™, DEVliceguard™, DEVIhotwatt™</b>	1stk. til- og afslutningssæt til DEVIpipelineguard™, DEVliceguard™ eller DEVIhotwatt™ pr. pose. Indhold/pose: • 1 stk. 6cm krymperør 3/1 sort m. lim • Rørritne m. krymperør • 1 stk. 4cm krymperør 12/3 MC225KT sort m. lim • 1rulle 10m Tape TESA sort 15mm til slækærtråd • 1 stk. 8cm krymperør 12/3 MC225KT sort m. lim • 1 stk. 10cm varmlim Tape 0.3 - 0.5x25mm • 1 stk. 17cm krymperør ECC 3/4 Kynar • 1 stk. 1m loddetin 0.8mm RA lead-free • 1 stk. 4 cm krymperør 19/5 MC225KT sort m. lim	Varenr.	<a href="#">19805779</a>
			EAN-nr.	5703466003893
			El-nr.	72 39 105 656
			Rabatkode	14

### Tilbehør til selvbegrænsende varmekabler



Billede	Navn	Beskrivelse		
	<b>DEVI fladhulspakning M20/PG16 til dåse til DEVIpipelineguard™, DEVliceguard™, DEVIhotwatt™</b>	Fladhulspakning til M20/PG16 forskrining til DEVliceguard™ og DEVIpipelineguard™ m. ovalt hul 5x11,5mm. Ø20x6mm	Varenr.	<a href="#">19805787</a>
			EAN-nr.	5703435009192
			El-nr.	72 39 105 669
			Rabatkode	14

### Fastgørelse selvbegrænsende varmekabler



Billede	Navn	Beskrivelse		
	<b>DEVI Afstandsclip til selvbegrænsende kabler</b>	1 stk. afstandsclip til fastholdelse af selvbegrænsende kabler, AISI400, 300x5x70mm 2 stk. strips	Varenr.	<a href="#">19805746</a>
			EAN-nr.	5703435010501
			El-nr.	72 39 105 685
			Rabatkode	14

## Tilbehør og reservedele til termostater

### Til DEVIreg™ 233

Billede	Navn	Beskrivelse		
	<b>DEVIreg™ 233 front, hvid</b>	1 stk. hvid front m. drejeknap	Varenr.	<a href="#">19805922</a>
			EAN-nr.	5703466164587
			El-nr.	72 24 213 317
			Rabatkode	15
	<b>DEVIreg™ 233 front, lysegråt</b>	1 stk. lysegrå front m. drejeknap	Varenr.	<a href="#">19805923</a>
			EAN-nr.	5703466164594
			El-nr.	72 24 213 320
			Rabatkode	15
	<b>DEVIreg™ 233 front, koksgrå</b>	1 stk. koksgrå front m. drejeknap	Varenr.	<a href="#">19805924</a>
			EAN-nr.	5703466164600
			El-nr.	72 24 213 333
			Rabatkode	15

### Dåser og underlag til DEVIreg 130,132, 530, 531, 532 og DEVIreg Touch, DEVIreg Smart

Billede	Navn	Beskrivelse		
	<b>DEVI Isætning forfra dåse (EURO)</b>	Isætning forfra dåse (EURO) Ø74mm til pladevæg PFXP/r>r E 12 237 40 Ø74mm	Varenr.	<a href="#">19808930</a>
			EAN-nr.	5703435003398
			El-nr.	72 39 105 481
			Rabatkode	15
	<b>DEVI Udvendig underlag (EURO)</b>	Udvendig underlag (EURO) 87x87x40 mm med runde hjørner og ELKOramme.	Varenr.	<a href="#">19808932</a>
			EAN-nr.	5703466078242
			El-nr.	72 39 105 494
			Rabatkode	15
	<b>DEVI Udvendig underlag (EURO) til DEVIreg™ Smart og DEVIreg™ Touch</b>	Udvendig underlag (EURO) 86x86x40mm med skarpe hjørner til DEVIreg™ Smart og DEVIreg™ Touch. Polarhvid (RAL9016)	Varenr.	<a href="#">189B9139</a>
			EAN-nr.	5703466213780
			El-nr.	72 39 106 163
			Rabatkode	15

### Til DEVIreg™ 850

Billede	Navn	Beskrivelse		
	<b>DEVIreg™ 850 dåse m. støbelåg til jordføler</b>	Dåse til indstøbning til DEVIreg™ 850 jordføler Dim.: Ø93 x 98mm Rødt låg: Ø84,5 / 87,8mm	Varenr.	<a href="#">19119977</a>
			EAN-nr.	5703466208359
			El-nr.	72 24 215 551
			Rabatkode	15
	<b>DEVIreg™ 850 DC-PSU trafo 24V/24W</b>	Trafo 24V/24W, DINskinne, 4-modul (85x73x53mm)	Varenr.	<a href="#">140F1089</a>
			EAN-nr.	5703466209721
			El-nr.	72 24 215 425
			Rabatkode	29

## Tilbehør og reservedele til termostater

### Følere og tilbehør til følere

Billede	Navn	Beskrivelse		
	<b>DEVI rumføler i FUGA-design</b>	Ekstern rumføler NTC 15 kOhm @ 25 °C, til montage på underlag, 63 x 63 x 25 mm, IP20	Varenr.	<a href="#">140F1090</a>
			EAN-nr.	5703466209295
			El-nr.	72 24 215 438
			Rabatkode	30
	<b>DEVI udeføler, boks IP44</b>	Udeføler NTC 15 kOhm @ 25 °C, boks til montage på væg 80 x 50 x 35 mm, IP44	Varenr.	<a href="#">140F1096</a>
			EAN-nr.	5703466209691
			El-nr.	72 24 215 467
			Rabatkode	30
	<b>DEVI Ledningsføler NTC 15kOhm@25°C, 3 m</b>	1 stk. ledningsføler NTC 15kOhm @ 25 °C • Dimension: Ø 5 mm, 2 x 0,75mm • Kappe: sort Santoprene (TPV), IP67 • Temp.-område: -25 °C til 90 °C	Varenr.	<a href="#">140F1091</a>
			EAN-nr.	5703466209301
			El-nr.	72 24 215 441
			Rabatkode	30
	<b>DEVI Ledningsføler NTC 15kOhm@25°C, 10 m</b>	1 stk. ledningsføler NTC 15kOhm @ 25 °C • Dimension: Ø 5 mm, 2 x 0,75mm • Kappe: sort Santoprene (TPV), IP67 • Temp.-område: -25 °C til 90 °C	Varenr.	<a href="#">140F1098</a>
			EAN-nr.	5703466210734
			El-nr.	72 24 215 483
			Rabatkode	30
	<b>DEVI Ledningsføler NTC* 15kOhm@25°C, 40 m</b>	1 stk. ledningsføler NTC 15kOhm @ 25 °C • Dimension: Ø 5 mm, 2 x 0,75mm • Kappe: sort Santoprene (TPV), IP67 • Temp.-område: -25 °C til 90 °C	Varenr.	<a href="#">19121445</a>
			EAN-nr.	5703466115015
			El-nr.	72 24 215 496
			Rabatkode	30
	<b>DEVI Ledningsføler NTC* 15kOhm@25°C til udeinstallation</b>	1 stk. ledningsføler NTC 15kOhm@25°C • Dimension: Ø8mm 2 x 0,75mm <sup>2</sup> • Kappe: Hvid PVC-kappe, IP67, DIN 44574 • Temp.-område: -25 °C til 70 °C • Længde: 2,5 m	Varenr.	<a href="#">140F1092</a>
			EAN-nr.	5703466209318
			El-nr.	72 24 215 454
			Rabatkode	30
	<b>DEVI Ledningsføler NTC* 16,7kOhm@100°C til DEVIreg 330 (60°C til 160°C)</b>	1 stk. ledningsføler NTC 16,7kOhm@100°C • Dimension: 2,5m, 2x0,75mm <sup>2</sup> , Ø 9mm • Kappe: Rød silikone, IP65, • Temp. område: 50°C til 170°C	Varenr.	<a href="#">140F1097</a>
			EAN-nr.	5703466209707
			El-nr.	72 24 215 470
			Rabatkode	30
	<b>DEVI Følerrør Ø6,7mm</b>	Flexrør • Dim.: indv. Ø6,7mm / udv. Ø10mm til følerledning • Længde: 2,5m	Varenr.	<a href="#">140F1114</a>
			EAN-nr.	5703466215234
			El-nr.	72 39 106 150
			Rabatkode	15
	<b>DEVI Følerrør Ø 8,5mm</b>	Flexrør • Dim.: Ø8,5mm / udv. Ø10mm til følerledning • Længde: 50m	Varenr.	<a href="#">19809100</a>
			EAN-nr.	5703435009314
			El-nr.	72 39 105 504
			Rabatkode	13

\*se følerdata på side 93

# Udbyg din viden

## Ohms lov

- I = Strømstyrke (A)
- U = Spænding (V)
- R = Modstand (Ω)
- P = Effekt (W)

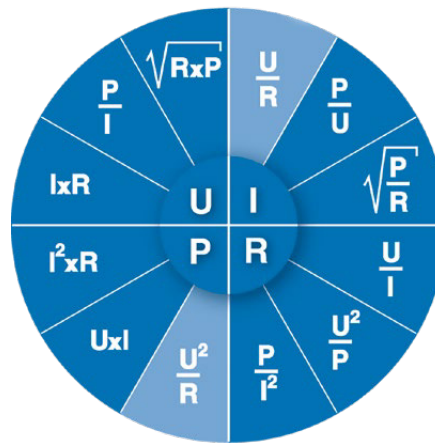

### Eksempel

$$R = \frac{U^2}{P} \Rightarrow \frac{230 \times 230}{600} = 88,2 \text{ ohm}$$

## Varmekabler - Brugsområder, beregnede effekter

Montage	Normal W/m <sup>2</sup>	Montage	Normal W/m <sup>2</sup>	Montage	Normal W/m <sup>2</sup>
Badeværelsegulv	100 - 150	Kælderrum	50 - 100	Lavenergihus	50 - 70
Børnehave	50 - 100	Kontor	50 - 100	Opholdsrum	50 - 100
Børneværelse, soveværelse	50 - 100	Grundvarme	50 - 100	Tagrende pr. m	30 - 40
Gang	50 - 100	Hall	100 - 150	Udendørs	200-250 (DK)

## Beregning af centerafstand C-C

Centerafstanden beregnes ved at dele antal m<sup>2</sup> som skal dækkes med kabel med den totale kabellængde. Ved at gange med 100 fremkommer centerafstanden C-C i cm.

Formel:

$$C-C \text{ afstand i cm} = \frac{m^2 \times 100}{\text{total kabellængde}}$$

## Føler data



DEVI Ledningføler NTC 15kOhm@25°C, -10°C - +55°C

°C	-15	-10	5	0	5	10	15	20	25	30	35	40	45	50	55
$\frac{K}{\text{Ohm}}$	133,0	98,0	73,0	41,0	33,0	26,8	22,0	18,1	15,0	12,0	10,4	8,7	7,3	6,2	4,1

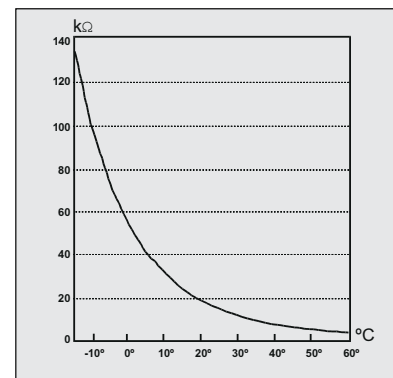

DEVI Ledningsføler NTC 16,7kOhm@100°C, 50°C - +170°C

°C	50	60	70	80	90	100	110	120	135	140	150	160	170
$\frac{K}{\text{Ohm}}$	101,0	67,7	46,5	32,5	22,9	16,7	12,0	8,6	6,5	4,9	3,7	2,9	2,2

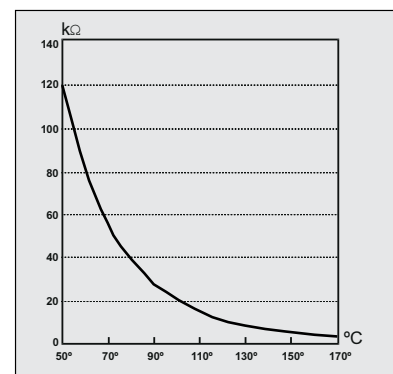





## Electrical Heating is a sustainable solution for the future

### Lokal support – hvor og hvornår, du har brug for det

- lokale DEVI grossister og forhandlere
- oplysninger om DEVI gulvvarmeprodukter
- oplysninger om DEVI styresystemer, herunder termostater
- oplysninger om DEVI badeværelsesløsninger
- oplysninger om DEVI frostsikring af kondensledning
- oplysninger om DEVI tilbehør
- tekniske oplysninger
- brugervejledninger

Vi yder fremragende service til dig – lige fra valg og design af det korrekte system til installation og kvalificeret teknisk support.

#### Danfoss A/S DEVI

Salg Danmark | [devi.dk](http://devi.dk) | salg og ordre +45 6991 8080 | teknisk support +45 6991 8666 | E-Mail: [kundeservice.dk@danfoss.com](mailto:kundeservice.dk@danfoss.com)

Danfoss påtager sig intet ansvar for mulige fejl i kataloger, brochurer og andet trykt materiale. Danfoss forbeholder sig ret til uden forudgående varsel at foretage ændringer i sine produkter, herunder i produkter, som allerede er i ordre, såfremt dette kan ske uden at ændre allerede aftalte specifikationer. Alle varemærker i dette materiale tilhører de respektive virksomheder. Danfoss og alle Danfoss logoer er varemærker tilhørende Danfoss A/S. Alle rettigheder forbeholdes.