

Techninis aprašymas

„SonoSelect 10“ ir „SonoSafe 10“ Energijos skaitikliai

Aprašymas



„Danfoss SonoSelect 10“ ir „SonoSafe 10“ yra ultragarsiniai kompaktiški energijos skaitikliai, skirti energijos sąnaudoms šildymo, vėsinimo ir mišriose šildymo ir vėsinimo sistemose matuoti siekiant išrašyti sąskaitas. Šie skaitikliai skirti matavimams nuotoliniu būdu nuskaityti (AMR).

Energijos skaitiklį sudaro ultragarsinis srauto jutiklis, du Pt1000 temperatūros jutikliai ir skaičiuotuvas su integruotais kontūrais temperatūrai matuoti bei srautui ir energijai apskaičiuoti.

Svarbiausios funkcijos:

- Patikrintas ultragarso matavimo principas, skirtas ilgam veikimui
- Nėra reikalavimų tiesiems ruožams įtekėjime / ištekėjime
- Maži slėgio nuostoliai iki 0,03 bar, esant q_p
- Didelis 85 x 35 mm skystųjų kristalų ekranas su 8 skaitmenimis (11,5 mm aukščio), pagalbinio menu ir informacijos skydeliu
- Kompaktiška konstrukcija
- Išplėstinis pakeitimų ir klaidų žurnalas
- Atmintis: saugomos 4 metų duomenų kasmetinės ir kasmėnesinės vertės (isk. impulso jėgimą)
- Galima naudoti su skliaustuose nurodytais ryšio moduliais (dvigubas „M-bus“, sujungimas su vandens skaitikliu)
- Maitinimas 3,6 V baterija (keičiama) arba 230 V maitinimas iš maitinimo tinklo
- Ryšio sparta bodais 300, 2400, 4800 ir 9600 bps
- „SonoApp“ naudojamas „Android“ („Bluetooth LE“, naudojant raktą)

Specialios savybės:	SonoSelect 10	SonoSafe 10
Baterija	• 16 + 1 metų veikianti baterija (nuo pagaminimo dienos)	• 16 + 1 metų veikianti baterija (nuo pagaminimo dienos)
Lankstumas	• Šildymo, vėsinimo arba mišrioms šildymo ir vėsinimo sistemoms • Tiekimą ir grąžinimą galima konfigūruoti vietoje • Energijos vienetus galima konfigūruoti vietoje • Ryšio atnaujinimo lizdas • 1,5 m PUR arba silikoninis kabelis nuo skaičiuotuvo iki srauto jutiklio leidžia lanksčiai montuoti, pvz., šilumos punktuose butuose	• Šildymas • Tiekimą ir grąžinimą galima konfigūruoti vietoje • Energijos vienetus galima konfigūruoti vietoje • Ryšio atnaujinimo lizdas • 0,5 m PVC kabelis nuo skaičiuotuvo iki srauto jutiklio
Sauga	• EN1434 2 klasė + srautas ir energija apskaičiuojama kas 0,5 sekundės • Atidarymo kontrolės priemonė nustato pavojaus signalą, jei skaitiklį atidaro neįgalios darbuotojas • Diagnostikos funkcija, skirta skaitiklio duomenų patikimumui apsaugoti • IP65 skaičiuotuvas • Atgalinio srauto rodmenys	• EN1434 2 klasė + srautas ir energija apskaičiuojama kas 2 sekundes • Atidarymo kontrolės priemonė nustato pavojaus signalą, jei skaitiklį atidaro neįgalios darbuotojas • Diagnostikos funkcija, skirta skaitiklio duomenų patikimumui apsaugoti • IP65 skaičiuotuvas • Atgalinio srauto rodmenys
SonoApp	• Montuotojo įrankis (nuorodos ir konfigūravimas, pvz., AMR, impulsas, vienetai, tiekimas / grąžinimas) • Paleidimo įrankis (susieja vietą su serijos numeriu) • Darbinis įrankis (praėjimas + diagnostika)	• Montuotojo įrankis (nuorodos ir konfigūravimas, pvz., AMR, impulsas, vienetai, tiekimas / grąžinimas) • Paleidimo įrankis (susieja vietą su serijos numeriu) • Darbinis įrankis (praėjimas + diagnostika)

**Techniniai duomenys,
visas energijos skaitiklis**

Taikymas	Šildymo, vėsinimo arba mišrioms šildymo ir vėsinimo sistemoms*		
Terpė	Vandens pH nuo 7 iki 9,5 VDI 2035, VdTÜV TCh 1466		
Patvirtinimai, šildymas	EN1434 2 ir 3 klasė, MID (DK-0200-MI004-034), CPA pagal JJG225 -2010		
Patvirtinimai, vėsinimas	Danija: TS 27.02 010, Šveicarija: METAS CH-T2-17763-01, Vokietija: PTB 17-22.001-DK, Austrija: BEV-13.426_0078-E2_2017		
Matavimo ciklas	Srautas: 0,5 s („SonoSelect 10“), 2 s („SonoSafe 10“) Energija: 0,5 s („SonoSelect 10“), 2 s („SonoSafe 10“) Temperatūra: 4 s („SonoSelect 10“), 10 s („SonoSafe 10“)		
Patvirtintos metrologinės ribos	SonoSafe	SonoSelect	
	$\Delta\theta$: 3–90 K θ : 5–95 °C	$\Delta\theta$: 3–90 K θ : 5–95 °C	$\Delta\theta$: 3–125K θ : 5–130 °C
Temp. ribos (energijos skaičiavimas)	SonoSafe	SonoSelect	
	$\Delta\theta$: 0,25–100 K θ : 0–105 °C	$\Delta\theta$: 0,25–100 K θ : 0–105 °C	$\Delta\theta$: 0,25–130 K θ : 0–140 °C
Kabelio įtempimo atlaisvinimas	Atsparumas kritimui daugiau nei 5 kg		
Aplinkos darbinė temperatūra	A klasė: 5–55 °C montavimas viduje, nesikondensuojanti		
Aplinkos saugojimo temperatūra	Nuo –25 iki 60 °C		
Terpės temperatūra	SonoSafe	SonoSelect	
	5–95 °C	5–95 °C	5–130 °C
Mechaninė aplinka	M2 klasė		
Elektromagnetinė aplinka	E1 klasė		

* Dviejų funkcijų energijos skaitikliai tinkami naudoti tik patvirtintame meteorologiniame intervale 5–95 °C

**Techniniai duomenys,
skaičiuotuvais**

Maitinimas	3,6 V nuolatinės srovės ličio baterija (2 AA „SonoSelect“, 1 AA „SonoSafe“), iš maitinimo tinklo 230 V kintamoji srovė	
Baterijos eksploatacijos laikas*	16 + 1 metų	
Maitinimas iš elektros tinklo	Kintamosios srovės įtampa	230 V kintamoji srovė
	Viršutinė ir apatinė įtampos nuokrypio riba	+10 %/–15 %
	Kintamosios srovės įtampos dažnis	50/60 Hz
	Energijos suvartojimas	< 2,5 VA
	Išėjimas	3,6 V nuolatinė srovė
	Atsarginis maitinimas	„Integral SuperCap“ leidžia išvengti nepatogumų iki 60 min. nutrūkus energijos matuoklio maitinimui.
	Kabelio sandarinimas	M12
	Maitinimo iš elektros tinklo kabelis	2 laidai su PHR3-2 jungtimi, skirti maitinimui iš elektros tinklo
Ekranas	85 x 35 mm skystųjų kristalų ekranas su 8 skaitmenimis (11,5 mm aukščio) Menu vadovas ir informacijos skydelis 16 metų veikimas esant q_{pr} , 45 °C be ekrano perpildymo	
Vienetai	MWh - kWh - GJ - Gcal - °C - K - m ³ - m ³ / h - l / h	
IP	65	
Atmintis	saugomos 4 metų duomenų kasmetinės ir kas mėnesinės vertės (įsk. impulso jėgimą) prieinamas nuo FW01.06.00	
Optinė sąsaja	Optika pagal EN62056-21. Duomenų protokolas pagal EN13757-3, palaiko 2 400 arba 4 800 bodų.	
Ryšys	Laidais prijungtas „M-Bus“ su EN13757-3, palaiko 300, 2 400, 4 800, 9 600 bodų. Pristatoma su 1 m kabeliu („SonoSelect“: PUR, „SonoSafe“: PVC) Serijos numeris: sssss vNny YW (adresavimas) ss : Pirminis adresas, yWWsssss : Antrinis adresas	
Papildomas ryšys	1 ryšio modulio lizdas (pristatytas iš gamyklos ar gavus vėlesnį atnaujinimą)	

* Baterijos eksploataavimo laikas matuojamas pagal šias išankstines sąlygas: gaubto temp. 45 °C, ryšys kas 15 min., naudojant 2 400 bodų arba greitesnį ryšį, 80 metrų magistralėje. Daugiau informacijos sužinosite susisiekę su Danfoss.

**Techniniai duomenys,
srauto jutiklis**

DN		15	15	20	20	25	25	25	32
Nominalus srautas q_p	(m ³ /val.)	0,6	1,5	1,5	2,5	3,5	3,5	6,0	6,0
Maks. srautas q_s	(m ³ /val.)	1,2	3	3	5	7	7	12	12
Minimalus srautas (1:100) q_i^*	(m ³ /val.)	0,006	0,015	0,015	0,025	0,035	0,035	0,06	0,06
Atjungimo srautas q_c	(m ³ /val.)	0,0012	0,003	0,003	0,005	0,007	0,007	0,012	0,012
Perteklius q_{ss}	(m ³ /val.)	1,32	3,3	3,3	5,5	7,7	7,7	12,3	12,3
Slėgio nuostolis (esant q_p , 50 °C)	(mBar)	30	150	150	160	130	130	220	220
K_{vs} vertės ($\Delta p = Q^2 / K_{vs}^2$)		3,46	3,87		6,25	9,71	9,71	12,79	
Jungtis		G ³ / ₄ A" 110 mm		G1 A" 130 mm	G ¹ / ₄ A" 160 mm	G ¹ / ₄ A" 260 mm	G ¹ / ₄ A" 260 mm	G ¹ / ₂ A" 260 mm	G ¹ / ₂ A" 260 mm
Slėgis PN	(bar)	25 (SonoSelect), 16 (SonoSafe)							
IP [EN60529]		68 (SonoSelect), 65 (SonoSafe)							
Temperatūros ribos	(°C)	Nuo 0 iki 105 ir nuo 0 iki 130 (SonoSelect), nuo 0 iki 105 (SonoSafe)							
Kabelio ilgis		1,5 m („SonoSelect 10“: PUR arba silikonas), 0,5 m („SonoSafe 10“: PVC)							
Montavimas		Bet kokia pozicija, nėra jėgimo arba išėjimo apribojimų							

* Techniškai parengta 1:250 q_i

**Techniniai duomenys,
temperatūros jutiklis**

Tipas	Pt1000 tiesioginis trumpas, 2 laidų		
Dydis	Skersmuo: Ø5,2 mm, ilgis: 26 mm		
Antgalis	M10 x 1 mm žalvaris, su kaiščio užraktu		
Kabelio ilgis	1,5 m		
Tikslumas	B klasė (EN60751)		
Temperatūros intervalas	SonoSafe	SonoSelect	
	Nuo 5 iki 95 °C	Nuo 0 iki 105 °C	Nuo 0 iki 150 °C
IP	65		
Patvirtintas temp. intervalas iki EN60751	SonoSafe	SonoSelect	
	Θ: 0–105 °C	Θ: 0–105 °C	Θ: 0–150 °C
Temp. skirtumas EN60751	SonoSafe	SonoSelect	
	ΔΘ: 3–105 K	ΔΘ: 3–105 K	ΔΘ: 3–150 K
Slėgis	25 barai		

Ryšio moduliai
Moduliai bendruoju atveju

Kad būtų galima pritaikyti skaitiklį įvairioms paskirtims, „SonoSelect 10“ ir „SonoSafe 10“ yra lizdas, skirtas ryšio moduliams montuoti. Kiekviename modulyje yra savas μ reguliatorius, jis maitinamas sava baterija. Moduliai turi savą parametų rinkinį, išsaugotą modulio μ reguliatoriaus atmintinėje. Ryšiui naudojama energijos skaitiklio parametų vietinė kopija saugoma modulyje. Duomenys iš modulio atnaujinami skaitiklyje kas 10 minučių.

Maitinimas: ličio tionilo chlorido baterija (pusė AA dydžio) arba maitinimas iš elektros tinklo (230 V). 2 impulso jėjimai / išėjimai su bendruoju žeminiu.

Moduliai yra galvaniškai izoliuoti nuo pagrindinės energijos matuoklio grandinės.

Laidais prijungtas „M-Bus“ modulis su 2 impulso jėjimais

Sumontavus skaitiklį ekrano 2 cikle bus rodoma laidinių ryšių ir impulso jėjimų piktograma.

Laidais prijungtas „M-Bus“ yra galvaniškai izoliuotas nuo μ reguliatoriaus ir impulsų jėjimų. Du impulso jėjimus galima suprogramuoti nepriklausomai vienas nuo kito (žr. impulso jėjimo modulio duomenis).

„M-Bus“ (pirminis)	Ličio sulfonilchlorido baterija (pusė AA dydžio)
„M-Bus“ (antrinis)	„M-Bus“ tiekimas
Palaikomas bodų koeficientas	300, 2 400, 4 800, 9 600
Ryšio protokolas	Pagal EN1434-3 ir EN13757-3
Baterijos eksploatacijos laikas	16+1 metų
Adresavimas	Serijos numeris: ssssvvnNyyWW ss: Pirminis adresas, yWWsssss : Antrinis adresas

Belaidis OMS ryšio modulis, 868,95 MHz su 2 impulso jėjimais

Sumontavus skaitiklį ekrano 2 cikle bus rodoma belaidžių ryšių ir impulso jėjimų piktograma. Du impulso jėjimus galima suprogramuoti nepriklausomai vienas nuo kito (žr. impulso jėjimo modulio duomenis).

Standartinis	Atvirosios matavimo sistemos (angl. „Open Metering System“, OMS) problema 4.0.2
Dažnis	868,95 MHz
Antena	Vidinis
Perdavimo galia	10 mW (maks. 25 mW; 13,9 dBm)
Režimas	T1 režimas
Šifravimas	AES 128 bitų šifravimas (5 režimas), parametrizuotas statinis raktas
Siuntimo intervalas	Fiksuotas tinklas: 15 min. Praeinant (angl. „Walk-by“): 2 min. (abu keičiami)
Telegrama	Standartinė telegrama*
Baterijos eksploatacijos laikas	16 + 1 metų (išjungus impulsinius jėjimus), priklausomai nuo laikotarpio (pvz., 10 + 1 metų 2 min. laikotarpiui)
Adresavimas	Serijos numeris: ssssvvnNyyWW yWWsssss : Antrinis adresas

* Žr. skyrių su duomenų telegrama.

2 impulso jėjimų modulis

Sumontavus skaitiklį ekrano 2 cikle bus rodoma impulso jėjimų piktograma. Akumuluotą tūrį gali skaityti tik ryšys. Du impulso jėjimus galima suprogramuoti nepriklausomai vienas nuo kito.

Impulso vertė	Nuo 0,001 m ³ iki 1 m ³ vienam impulsui
Įtampos tiekimas	≤ 6,0 V
Šaltinio srovė	≤ 0,1 mA
Aukšto lygio jėjimo slenkstis	≥ 2 V
Žemo lygio jėjimo slenkstis	≤ 0,5 V
Pakėlimo rezistorius	100 kΩ
Impulso ilgis	≥ 100 ms
Maksimalus dažnis	≤ 5 Hz
Impulsų jėjimai	Pagal EN1434-2, 7.1.5 skyrių (impulso jėjimo įrenginių klasifikacijos IB klasė)*
Baterijos eksploatacijos laikas	16+1 metų

* Tinkama abiem elektroniniams jungikliams ir sandariajam magnetiniam jungikliui.

Ryšių moduliai (nuolatiniai)
2 impulso išėjimų modulis

Sumontavus skaitiklį ekrano 2 cikle bus rodoma laidinių ryšių piktograma.

1 impulsas (energija*)	+ 16 gnybtas, - 17 gnybtas
2 impulsas (tūris*)	+ 18 gnybtas, - 19 gnybtas
Impulso vertė*	Vienetas pagal ekraną. Mastelis taikomas pagal mažiausią reikšmingą ekrano skaitmenį (numatytąjį nustatymą galima pakeisti naudojant „SonoApp“)
Impulso laikas	Atnaujinama kas 15 sekundžių
Poliškumo pakeitimas	Neįmanoma, bet gali atlaikyti -30 V, maks. 27 mA be nuostolių
Impulso ilgis	≥ 100 ms
Impulso pauzė	≥ 100 ms
Įtampos tiekimas	3–30 V
Šaltinio srovė	≤ 27 mA
Sąlyga ON (įjungta)	$U < 2,0$ esant 27 mA
Sąlyga OFF (išjungta)	$R \geq 6 \text{ M}\Omega$
Maksimalus dažnis	≤ 5 Hz
Impulsų išėjimai	Pagal EN1434-2, 8.2.3 skyrių (impulso išvesties įrenginių klasifikacijos OB klasė)
Baterijos eksploatacijos laikas	16+1 metų
Kabelio ilgis	Maks. 25 m
Pavojaus signalai	E32 suaktyvintas skaitiklyje, jei: 1) modulio baterija yra tuščia; 2) kai vėluojančių impulsų skaičius viršija 5 000 (neteisingas mastelis).

* Numatytasis nustatymas. Gali būti pakeistas naudojant „SonoApp“

Duomenų telegrama

Laidinis „M-Bus“ Standartinė telegrama (16 sekundžių, jei maitinama iš elektros tinklo): <ul style="list-style-type: none"> • Akumuliuota energija (šildymo ir vėsinimo dviejų funkcijų skaitikliui) • Akumuliuotas tūris (šildymo ir vėsinimo dviejų funkcijų skaitikliui) • Esamas srautas • Dabartinė galia • Tiekiamo srauto temperatūra • Gražinama temperatūra • Temperatūrų skirtumas • Gaubto temperatūra • Dabartinis laikas • Gamyklinis valandų skaitiklis • Valandų skaitiklis, gerai 	Belaidis „M-Bus“ (OMS) Standartinės telegramos fiksuotas tinklas (kas 15 minučių siunčiamas intervalas, kas 16 sekundžių, jei maitinama iš tinklo): <ul style="list-style-type: none"> • Akumuliuota energija (šildymo ir vėsinimo dviejų funkcijų skaitikliui) • Akumuliuotas tūris (šildymo ir vėsinimo dviejų funkcijų skaitikliui) • Esamas srautas • Dabartinė galia • Tiekiamo srauto temperatūra • Gražinama temperatūra • Dabartinis laikas 	Belaidis „M-bus“ (praeinantis) Standartinė telegrama (praeinantis) (kas 2 minutes siunčiamas intervalas, kas 16 sekundžių, jei maitinama iš tinklo): <ul style="list-style-type: none"> • Akumuliuota energija (šildymo ir vėsinimo dviejų funkcijų skaitikliui) • Akumuliuotas tūris (šildymo ir vėsinimo dviejų funkcijų skaitikliui) • Dabartinis laikas • Gamyklinis valandų skaitiklis • 1 mėnesio žurnalas (paskutinio mėnesio žurnalas)
--	--	---

Pastaba! Numatytąjį nustatymą galima pakeisti naudojant „SonoApp“

Dviejų funkcijų skaitikliai

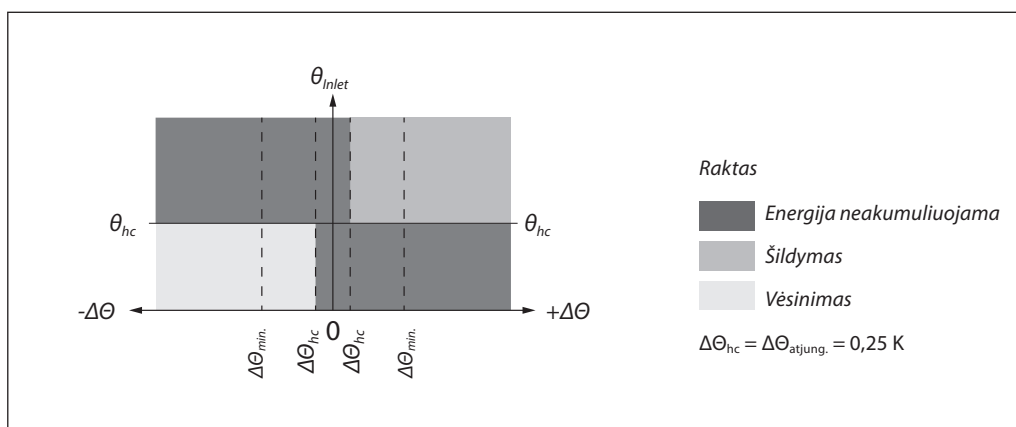
 Dviejų funkcijų skaitikliai skirti mišrioms šildymo ir aušinimo sistemoms. θ_{hc} numatytoji vertė yra 30 °C, ją galima sukonfigūruoti „SonoApp“. Dviejų funkcijų energijos skaitikliai tinkami naudoti tik patvirtintame meteorologiniame intervale 5–95 °C.

Taikymo brėžiniai

Šilumos skaitikliai turi raudoną temperatūros jutiklį tiekimo vamzdyje, o visi vėsinimo matuokliai turi mėlyną temperatūros jutiklį tiekimo vamzdyje

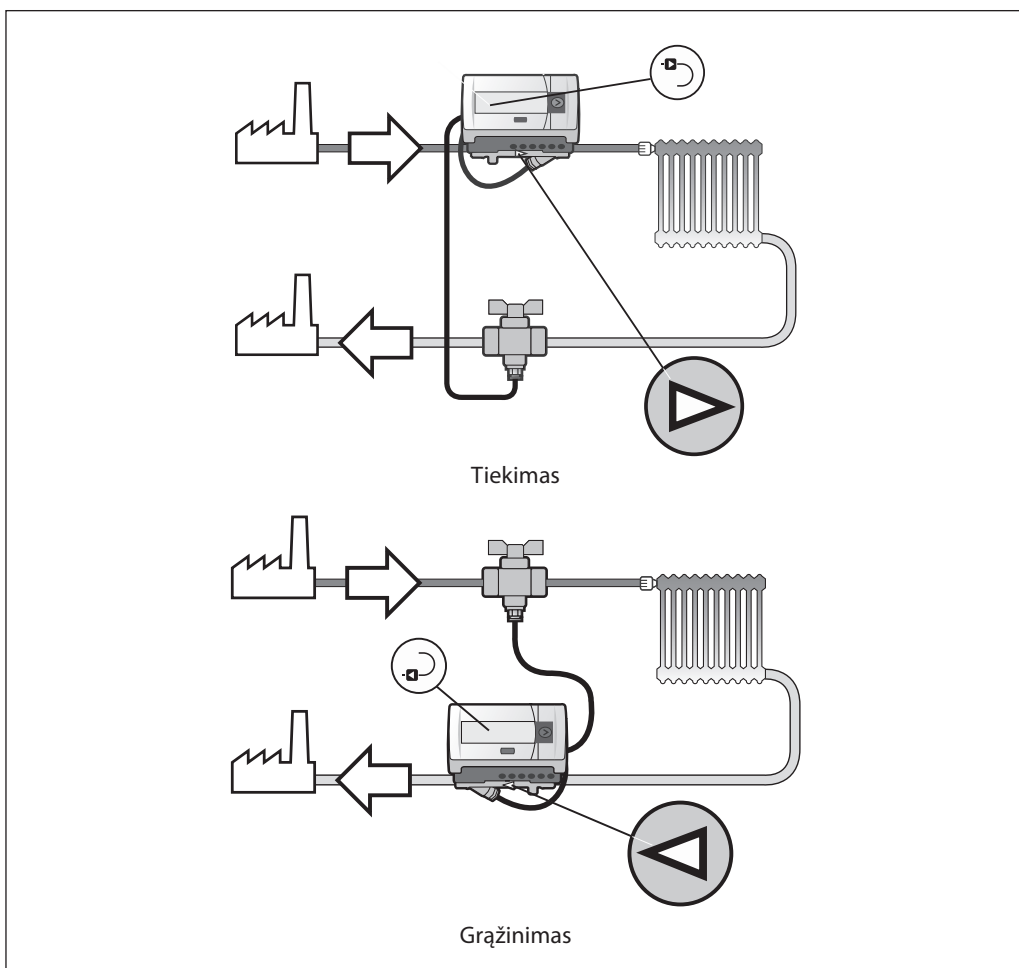

Tikslumas

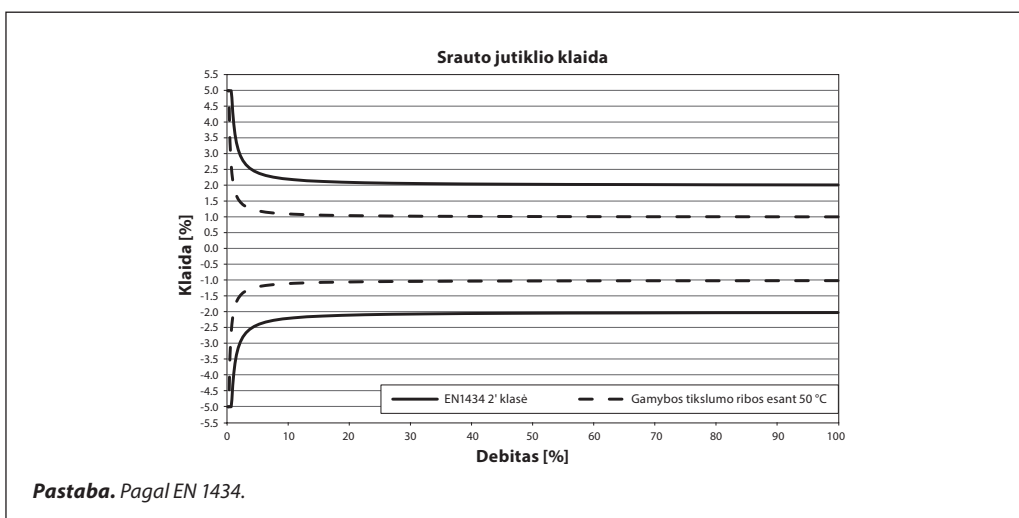

Slėgio nuostoliai

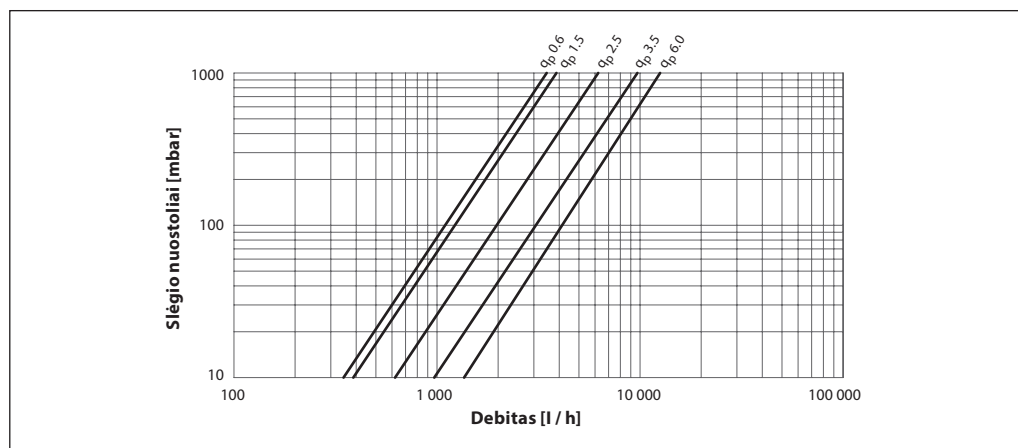

Meniu struktūra

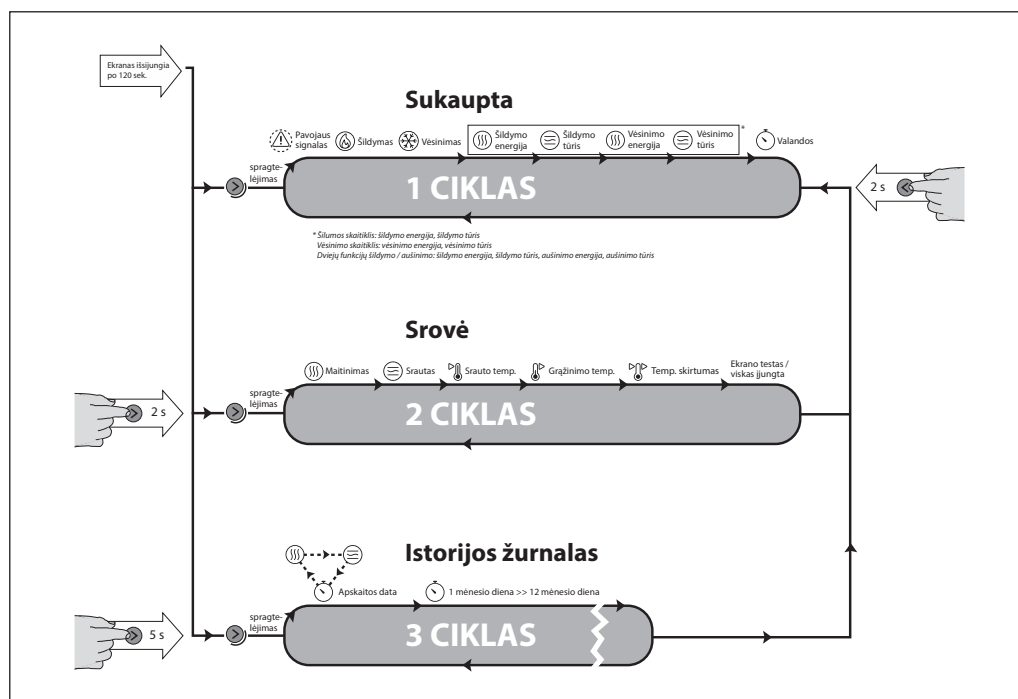

Montavimas

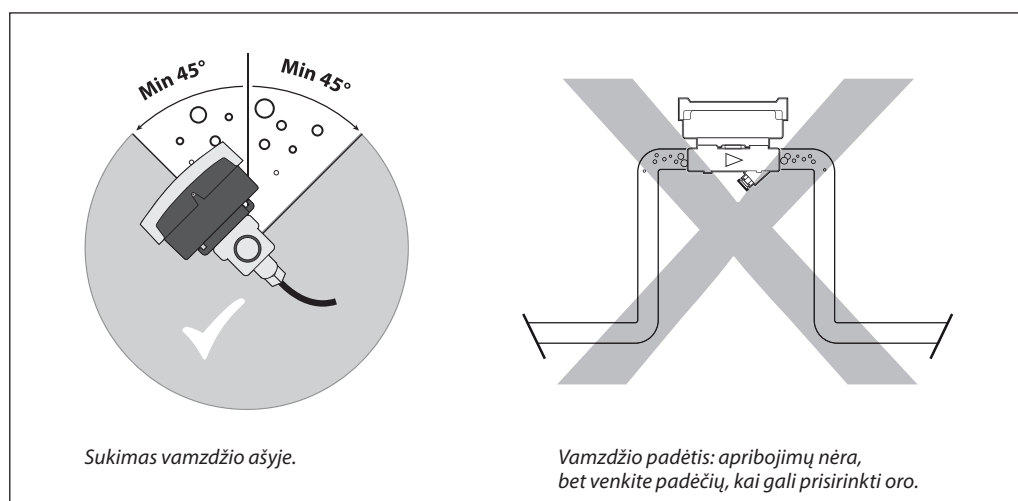

Matmenys

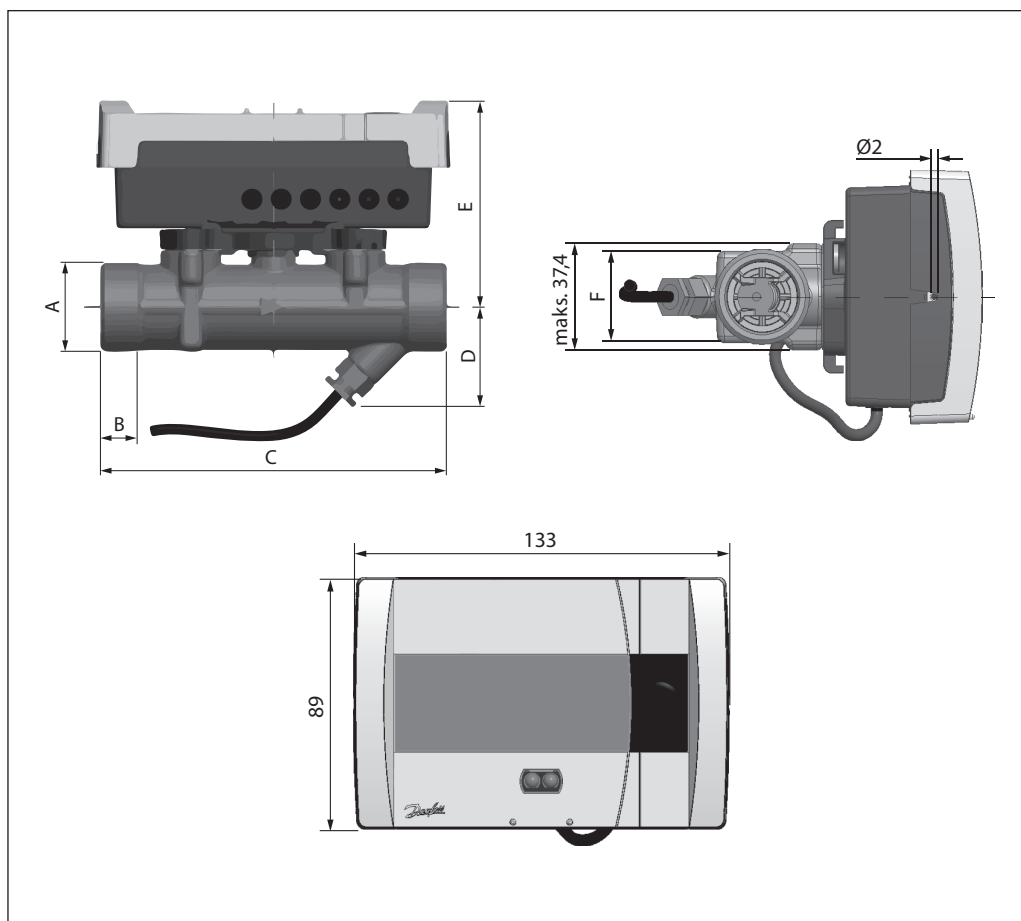

Matmenys	DN15	DN20	DN20 + išplėtimo vamzdis 014U1957	DN25	DN25	DN32
A	G $\frac{3}{4}$ A	G1 A	G1 A	G1 $\frac{1}{4}$ A	G1 $\frac{1}{4}$ A	G1 $\frac{1}{2}$ A
B	12 mm	14 mm	14 mm	16 mm	16 mm	18 mm
C	110 mm	130 mm	190 mm	160 mm	260 mm	260 mm
D	33,5 mm	38 mm	38 mm	40,5 mm	40,5 mm	40,5 mm
E	74,5 mm	77,5 mm	77,5 mm	80,5 mm	80,5 mm	80,5 mm
F	32 mm	32 mm	32 mm	41 mm	41 mm	41 mm
Svoris	700 g	800 g	1 100 g	1 100 g	1 500 g	1 600 g

Užsakymas
„SonoSelect 10“ – šildymas

Skaitiklio dydis	PN	Montavimas	Temperatūros ribos [°C]	Temperatūros jutiklio kabelio ilgis	Maitinimas	Integruotas ryšys	Moduliai	Energijos vienetas	Kodas
DN15 q _p 0,6 m ³ /h G ^{3/4} 110 mm	PN25	Grąžinimas	5–95 °C	PUR 1,5 m	3,6 V nuolatinės srovės baterija (2 AA tipo)	Nėra	Radio OMS 868,95 su 2 impulso jėjimais	kWh	014U0068
		Tiekimas	5–95 °C	PUR 1,5 m	3,6 V nuolatinės srovės baterija (2 AA tipo)	Nėra	Radio OMS 868,95 su 2 impulso jėjimais	GJ	014U0070
		Grąžinimas	5–95 °C	PUR 1,5 m	3,6 V nuolatinės srovės baterija (2 AA tipo)	Nėra	Radio OMS 868,95 su 2 impulso jėjimais	GJ	014U0071
		Grąžinimas	5–95 °C	PUR 1,5 m	3,6 V nuolatinės srovės baterija (2 AA tipo)	Laidinis „M-Bus“	Nėra modulio	kWh	014U0165
		Grąžinimas	5–95 °C	PUR 1,5 m	3,6 V nuolatinės srovės baterija (2 AA tipo)	Laidinis „M-Bus“	2 impulso jėjimais	kWh	014U0183
		Grąžinimas	5–95 °C	PUR 1,5 m	3,6 V nuolatinės srovės baterija (2 AA tipo)	Nėra	Radio OMS WB 868,95 su 2 impulso jėjimais	kWh	014U0324
		Grąžinimas	5–95 °C	PUR 1,5 m	Maitinimo tinklo įtampa 230 V	Laidinis „M-Bus“	Nėra modulio	kWh	014U0449
		Tiekimas	5–95 °C	PUR 1,5 m	Maitinimo tinklo įtampa 230 V	Laidinis „M-Bus“	Nėra modulio	kWh	014U0450
		Grąžinimas	5–130 °C	Silikoninis 1,5 m	3,6 V nuolatinės srovės baterija (2 AA tipo)	Laidinis „M-Bus“	Nėra modulio	kWh	014U0419
Tiekimas	5–130 °C	Silikoninis 1,5 m	3,6 V nuolatinės srovės baterija (2 AA tipo)	Laidinis „M-Bus“	2 impulso jėjimais	kWh	014U0434		
DN15 q _p 1,5 m ³ /h G ^{3/4} 110 mm	PN25	Grąžinimas	5–95 °C	PUR 1,5 m	3,6 V nuolatinės srovės baterija (2 AA tipo)	Nėra	Radio OMS 868,95 su 2 impulso jėjimais	kWh	014U0081
		Tiekimas	5–95 °C	PUR 1,5 m	3,6 V nuolatinės srovės baterija (2 AA tipo)	Nėra	Radio OMS 868,95 su 2 impulso jėjimais	GJ	014U0083
		Grąžinimas	5–95 °C	PUR 1,5 m	3,6 V nuolatinės srovės baterija (2 AA tipo)	Nėra	Radio OMS 868,95 su 2 impulso jėjimais	GJ	014U0084
		Grąžinimas	5–95 °C	PUR 1,5 m	3,6 V nuolatinės srovės baterija (2 AA tipo)	Laidinis „M-Bus“	Nėra modulio	kWh	014U0167
		Grąžinimas	5–95 °C	PUR 1,5 m	3,6 V nuolatinės srovės baterija (2 AA tipo)	Laidinis „M-Bus“	2 impulso jėjimais	kWh	014U0185
		Tiekimas	5–95 °C	PUR 1,5 m	3,6 V nuolatinės srovės baterija (2 AA tipo)	Laidinis „M-Bus“	2 impulso jėjimais	kWh	014U0186
		Grąžinimas	5–95 °C	PUR 1,5 m	3,6 V nuolatinės srovės baterija (2 AA tipo)	Nėra	Radio OMS WB 868,95 su 2 impulso jėjimais	kWh	014U0253
		Grąžinimas	5–95 °C	PUR 1,5 m	Maitinimo tinklo įtampa 230 V	Nėra	Radio OMS WB 868,95 su 2 impulso jėjimais	kWh	014U0340
		Grąžinimas	5–95 °C	PUR 1,5 m	Maitinimo tinklo įtampa 230 V	Laidinis „M-Bus“	Laidais prijungtas „M-Bus“ su 2 impulso jėjimais	kWh	014U0350
		Grąžinimas	5–95 °C	PUR 1,5 m	Maitinimo tinklo įtampa 230 V	Laidinis „M-Bus“	Nėra modulio	kWh	014U0451
		Grąžinimas	5–95 °C	PUR 5,0 m	3,6 V nuolatinės srovės baterija (2 AA tipo)	Laidinis „M-Bus“	Laidais prijungtas „M-Bus“ su 2 impulso jėjimais	kWh	014U0495
		Grąžinimas	5–130 °C	Silikoninis 1,5 m	3,6 V nuolatinės srovės baterija (2 AA tipo)	Laidinis „M-Bus“	Nėra modulio	kWh	014U0421
DN15 q _p 1,5 m ³ /h G ^{3/4} 110 mm	PN25	Grąžinimas	5–130 °C	Silikoninis 1,5 m	Maitinimo tinklo įtampa 230 V	Laidinis „M-Bus“	Nėra modulio	kWh	014U0544
DN20 q _p 1,5 m ³ /h G1 130 mm	PN25	Tiekimas	5–95 °C	PUR 1,5 m	3,6 V nuolatinės srovės baterija (2 AA tipo)	Nėra	Radio OMS 868,95 su 2 impulso jėjimais	GJ	014U0096
		Grąžinimas	5–95 °C	PUR 1,5 m	3,6 V nuolatinės srovės baterija (2 AA tipo)	Nėra	Radio OMS 868,95 su 2 impulso jėjimais	GJ	014U0097
		Grąžinimas	5–95 °C	PUR 1,5 m	3,6 V nuolatinės srovės baterija (2 AA tipo)	Laidinis „M-Bus“	Nėra modulio	kWh	014U0169
		Grąžinimas	5–130 °C	Silikoninis 1,5 m	3,6 V nuolatinės srovės baterija (2 AA tipo)	Laidinis „M-Bus“	Nėra modulio	kWh	014U0423
		Grąžinimas	5–130 °C	Silikoninis 1,5 m	3,6 V nuolatinės srovės baterija (2 AA tipo)	Laidinis „M-Bus“	2 impulso jėjimais	kWh	014U0437
		Tiekimas	5–130 °C	Silikoninis 1,5 m	3,6 V nuolatinės srovės baterija (2 AA tipo)	Laidinis „M-Bus“	2 impulso jėjimais	kWh	014U0438
		Grąžinimas	5–130 °C	Silikoninis 1,5 m	Maitinimo tinklo įtampa 230 V	Laidinis „M-Bus“	Nėra modulio	kWh	014U0546
		Tiekimas	5–130 °C	Silikoninis 1,5 m	Maitinimo tinklo įtampa 230 V	Laidinis „M-Bus“	Nėra modulio	kWh	014U0547
DN20 q _p 2,5 m ³ /h G1 130 mm	PN25	Grąžinimas	5–95 °C	PUR 1,5 m	3,6 V nuolatinės srovės baterija (2 AA tipo)	Nėra	Radio OMS 868,95 su 2 impulso jėjimais	kWh	014U0107
		Tiekimas	5–95 °C	PUR 1,5 m	3,6 V nuolatinės srovės baterija (2 AA tipo)	Nėra	Radio OMS 868,95 su 2 impulso jėjimais	GJ	014U0109
		Grąžinimas	5–95 °C	PUR 1,5 m	3,6 V nuolatinės srovės baterija (2 AA tipo)	Nėra	Radio OMS 868,95 su 2 impulso jėjimais	GJ	014U0110
		Grąžinimas	5–95 °C	PUR 1,5 m	3,6 V nuolatinės srovės baterija (2 AA tipo)	Laidinis „M-Bus“	Nėra modulio	kWh	014U0171
		Grąžinimas	5–95 °C	PUR 1,5 m	3,6 V nuolatinės srovės baterija (2 AA tipo)	Laidinis „M-Bus“	2 impulso jėjimais	kWh	014U0189
		Grąžinimas	5–95 °C	PUR 1,5 m	3,6 V nuolatinės srovės baterija (2 AA tipo)	Nėra	Radio OMS WB 868,95 su 2 impulso jėjimais	kWh	014U0325
		Grąžinimas	5–95 °C	PUR 1,5 m	Maitinimo tinklo įtampa 230 V	Nėra	Radio OMS WB 868,95 su 2 impulso jėjimais	kWh	014U0344
		Grąžinimas	5–95 °C	PUR 1,5 m	Maitinimo tinklo įtampa 230 V	Laidinis „M-Bus“	Nėra modulio	kWh	014U0455
		Grąžinimas	5–95 °C	PUR 5,0 m	3,6 V nuolatinės srovės baterija (2 AA tipo)	Laidinis „M-Bus“	Laidais prijungtas „M-Bus“ su 2 impulso jėjimais	kWh	014U0496
DN20 q _p 2,5 m ³ /h G1 130 mm	PN25	Grąžinimas	5–130 °C	Silikoninis 1,5 m	3,6 V nuolatinės srovės baterija (2 AA tipo)	Laidinis „M-Bus“	Nėra modulio	kWh	014U0425
		Tiekimas	5–130 °C	Silikoninis 1,5 m	3,6 V nuolatinės srovės baterija (2 AA tipo)	Laidinis „M-Bus“	2 impulso jėjimais	kWh	014U0440
		Grąžinimas	5–130 °C	Silikoninis 1,5 m	Maitinimo tinklo įtampa 230 V	Laidinis „M-Bus“	Nėra modulio	kWh	014U0548

Užsakymas
„SonoSelect 10“ – šildymas (nuolatinis)

Skaitiklio dydis	PN	Montavimas	Temperatūros ribos [°C]	Temperatūros jutiklio kabelio ilgis	Maitinimas	Integruotas ryšys	Moduliai	Energijos vienetąs	Kodas
DN25 q _p 3,5 m ³ /h G1¼ 160 mm	PN25	Grąžinimas	5–95 °C	PUR 1,5 m	3,6 V nuolatinės srovės baterija (2 AA tipo)	Nėra	Radio OMS 868,95 su 2 impulso jėjimais	kWh	014U0120
		Tiekimas	5–95 °C	PUR 1,5 m	3,6 V nuolatinės srovės baterija (2 AA tipo)	Nėra	Radio OMS 868,95 su 2 impulso jėjimais	GJ	014U0122
		Grąžinimas	5–95 °C	PUR 1,5 m	3,6 V nuolatinės srovės baterija (2 AA tipo)	Nėra	Radio OMS 868,95 su 2 impulso jėjimais	GJ	014U0123
		Grąžinimas	5–95 °C	PUR 1,5 m	3,6 V nuolatinės srovės baterija (2 AA tipo)	Laidinis „M-Bus“	Nėra modulio	kWh	014U0173
		Grąžinimas	5–95 °C	PUR 1,5 m	3,6 V nuolatinės srovės baterija (2 AA tipo)	Laidinis „M-Bus“	2 impulso jėjimais	kWh	014U0191
		Grąžinimas	5–95 °C	PUR 1,5 m	3,6 V nuolatinės srovės baterija (2 AA tipo)	Nėra	Radio OMS WB 868,95 su 2 impulso jėjimais	kWh	014U0335
		Grąžinimas	5–95 °C	PUR 1,5 m	Maitinimo tinklo įtampa 230 V	Laidinis „M-Bus“	Nėra modulio	kWh	014U0457
DN25 q _p 3,5 m ³ /h G1¼ 260 mm	PN25	Grąžinimas	5–95 °C	PUR 1,5 m	3,6 V nuolatinės srovės baterija (2 AA tipo)	Nėra	Radio OMS 868,95 su 2 impulso jėjimais	kWh	014U0133
		Tiekimas	5–95 °C	PUR 1,5 m	3,6 V nuolatinės srovės baterija (2 AA tipo)	Nėra	Radio OMS 868,95 su 2 impulso jėjimais	GJ	014U0135
		Grąžinimas	5–95 °C	PUR 1,5 m	3,6 V nuolatinės srovės baterija (2 AA tipo)	Nėra	Radio OMS 868,95 su 2 impulso jėjimais	GJ	014U0136
		Grąžinimas	5–95 °C	PUR 1,5 m	Maitinimo tinklo įtampa 230 V	Nėra	Radio OMS WB 868,95 su 2 impulso jėjimais	kWh	014U0346
		Grąžinimas	5–95 °C	PUR 1,5 m	3,6 V nuolatinės srovės baterija (2 AA tipo)	Laidinis „M-Bus“	Nėra modulio	kWh	014U0447
		Grąžinimas	5–95 °C	PUR 1,5 m	Maitinimo tinklo įtampa 230 V	Laidinis „M-Bus“	Nėra modulio	kWh	014U0459
		Grąžinimas	5–130 °C	Silikoninis 1,5 m	3,6 V nuolatinės srovės baterija (2 AA tipo)	Laidinis „M-Bus“	Nėra modulio	kWh	014U0427
Grąžinimas	5–130 °C	Silikoninis 1,5 m	Maitinimo tinklo įtampa 230 V	Laidinis „M-Bus“	Nėra modulio	kWh	014U0550		
DN25 q _p 6,0 m ³ /h G1¼ 260 mm	PN25	Grąžinimas	5–95 °C	PUR 1,5 m	3,6 V nuolatinės srovės baterija (2 AA tipo)	Nėra	Radio OMS 868,95 su 2 impulso jėjimais	kWh	014U0268
		Grąžinimas	5–95 °C	PUR 1,5 m	3,6 V nuolatinės srovės baterija (2 AA tipo)	Laidinis „M-Bus“	2 impulso jėjimais	kWh	014U0270
		Grąžinimas	5–95 °C	PUR 1,5 m	3,6 V nuolatinės srovės baterija (2 AA tipo)	Laidinis „M-Bus“	Nėra modulio	kWh	014U0272
		Grąžinimas	5–95 °C	PUR 1,5 m	3,6 V nuolatinės srovės baterija (2 AA tipo)	Nėra	Radio OMS WB 868,95 su 2 impulso jėjimais	kWh	014U0336
		Grąžinimas	5–95 °C	PUR 1,5 m	Maitinimo tinklo įtampa 230 V	Nėra	Radio OMS WB 868,95 su 2 impulso jėjimais	kWh	014U0348
		Grąžinimas	5–95 °C	PUR 1,5 m	Maitinimo tinklo įtampa 230 V	Laidinis „M-Bus“	Nėra modulio	kWh	014U0461
		Grąžinimas	5–130 °C	Silikoninis 1,5 m	3,6 V nuolatinės srovės baterija (2 AA tipo)	Laidinis „M-Bus“	Nėra modulio	kWh	014U0429
		Grąžinimas	5–130 °C	Silikoninis 1,5 m	3,6 V nuolatinės srovės baterija (2 AA tipo)	Laidinis „M-Bus“	2 impulso jėjimais	kWh	014U0443
		Tiekimas	5–130 °C	Silikoninis 1,5 m	3,6 V nuolatinės srovės baterija (2 AA tipo)	Laidinis „M-Bus“	2 impulso jėjimais	kWh	014U0444
Grąžinimas	5–130 °C	Silikoninis 1,5 m	Maitinimo tinklo įtampa 230 V	Laidinis „M-Bus“	Nėra modulio	kWh	014U0552		
DN32 q _p 6,0 m ³ /h G1½ 260 mm	PN25	Grąžinimas	5–95 °C	PUR 1,5 m	3,6 V nuolatinės srovės baterija (2 AA tipo)	Laidinis „M-Bus“	2 impulso jėjimais	kWh	014U0280
		Grąžinimas	5–95 °C	PUR 1,5 m	3,6 V nuolatinės srovės baterija (2 AA tipo)	Laidinis „M-Bus“	Nėra modulio	kWh	014U0282
		Grąžinimas	5–95 °C	PUR 1,5 m	Maitinimo tinklo įtampa 230 V	Laidinis „M-Bus“	Nėra modulio	kWh	014U0463
		Grąžinimas	5–130 °C	Silikoninis 1,5 m	3,6 V nuolatinės srovės baterija (2 AA tipo)	Laidinis „M-Bus“	Nėra modulio	kWh	014U0431
		Grąžinimas	5–130 °C	Silikoninis 1,5 m	Maitinimo tinklo įtampa 230 V	Laidinis „M-Bus“	Nėra modulio	kWh	014U0554
Tiekimas	5–130 °C	Silikoninis 1,5 m	Maitinimo tinklo įtampa 230 V	Laidinis „M-Bus“	Nėra modulio	kWh	014U0555		

Užsakymas
„SonoSafe 10“ – šildymas

Skaitiklio dydis	PN	Montavimas	Temperatūros ribos [°C]	Temperatūros jutiklio kabelio ilgis	Maitinimas	Integruotas ryšys	Moduliai	Energijos vienetas	Kodas
DN15 q _p 0,6 m ³ /h G¾ 110 mm	PN16	Grąžinimas	5–95 °C	PVC 1,5 m	3,6 V nuolatinės srovės baterija (1 AA tipo)	Nėra	Nėra modulio	kWh	014U0001
		Tiekimas	5–95 °C	PVC 1,5 m	3,6 V nuolatinės srovės baterija (1 AA tipo)	Nėra	Nėra modulio	kWh	014U0002
		Grąžinimas	5–95 °C	PVC 1,5 m	3,6 V nuolatinės srovės baterija (1 AA tipo)	Nėra	Radio OMS 868,95 su 2 impulso jėjimais	kWh	014U0235
		Tiekimas	5–95 °C	PVC 1,5 m	3,6 V nuolatinės srovės baterija (1 AA tipo)	Nėra	Radio OMS 868,95 su 2 impulso jėjimais	kWh	014U0236
		Grąžinimas	5–95 °C	PVC 1,5 m	3,6 V nuolatinės srovės baterija (1 AA tipo)	Nėra	Radio OMS WB 868,95 su 2 impulso jėjimais	kWh	014U0250
		Grąžinimas	5–95 °C	PVC 1,5 m	3,6 V nuolatinės srovės baterija (1 AA tipo)	Laidinis „M-Bus“	Nėra modulio	kWh	014U0003
		Tiekimas	5–95 °C	PVC 1,5 m	3,6 V nuolatinės srovės baterija (1 AA tipo)	Laidinis „M-Bus“	Nėra modulio	kWh	014U0004
		Tiekimas	5–95 °C	PVC 1,5 m	3,6 V nuolatinės srovės baterija (1 AA tipo)	Laidinis „M-Bus“	Nėra modulio	GJ	014U0028
		Grąžinimas	5–95 °C	PVC 1,5 m	3,6 V nuolatinės srovės baterija (1 AA tipo)	Laidinis „M-Bus“	Nėra modulio	GJ	014U0029
		Grąžinimas	5–95 °C	PVC 1,5 m	3,6 V nuolatinės srovės baterija (1 AA tipo)	Laidinis „M-Bus“	2 impulso jėjimai	kWh	014U0203
		Tiekimas	5–95 °C	PVC 1,5 m	3,6 V nuolatinės srovės baterija (1 AA tipo)	Laidinis „M-Bus“	2 impulso jėjimai	kWh	014U0204
Grąžinimas	5–95 °C	PVC 1,5 m	Maitinimo tinklo įtampa 230 V	Laidinis „M-Bus“	Nėra modulio	kWh	014U0361		
DN15 q _p 1,5 m ³ /h G¾ 110 mm	PN16	Grąžinimas	5–95 °C	PVC 1,5 m	3,6 V nuolatinės srovės baterija (1 AA tipo)	Nėra	Nėra modulio	kWh	014U0005
		Grąžinimas	5–95 °C	PVC 1,5 m	3,6 V nuolatinės srovės baterija (1 AA tipo)	Nėra	Radio OMS 868,95 su 2 impulso jėjimais	kWh	014U0237
		Grąžinimas	5–95 °C	PVC 1,5 m	3,6 V nuolatinės srovės baterija (1 AA tipo)	Nėra	Radio OMS WB 868,95 su 2 impulso jėjimais	kWh	014U0251
		Grąžinimas	5–95 °C	PVC 1,5 m	3,6 V nuolatinės srovės baterija (1 AA tipo)	Laidinis „M-Bus“	Nėra modulio	kWh	014U0007
		Tiekimas	5–95 °C	PVC 1,5 m	3,6 V nuolatinės srovės baterija (1 AA tipo)	Laidinis „M-Bus“	Nėra modulio	kWh	014U0008
		Tiekimas	5–95 °C	PVC 1,5 m	3,6 V nuolatinės srovės baterija (1 AA tipo)	Laidinis „M-Bus“	Nėra modulio	GJ	014U0035
		Grąžinimas	5–95 °C	PVC 1,5 m	3,6 V nuolatinės srovės baterija (1 AA tipo)	Laidinis „M-Bus“	Nėra modulio	GJ	014U0036
		Grąžinimas	5–95 °C	PVC 1,5 m	3,6 V nuolatinės srovės baterija (1 AA tipo)	Laidinis „M-Bus“	2 impulso jėjimai	kWh	014U0205
		Grąžinimas	5–95 °C	PVC 1,5 m	Maitinimo tinklo įtampa 230 V	Laidinis „M-Bus“	Nėra modulio	kWh	014U0363
DN20 q _p 1,5 m ³ /h G1 130 mm	PN16	Grąžinimas	5–95 °C	PVC 1,5 m	3,6 V nuolatinės srovės baterija (1 AA tipo)	Nėra	Nėra modulio	kWh	014U0009
		Grąžinimas	5–95 °C	PVC 1,5 m	3,6 V nuolatinės srovės baterija (1 AA tipo)	Laidinis „M-Bus“	Nėra modulio	kWh	014U0011
		Tiekimas	5–95 °C	PVC 1,5 m	3,6 V nuolatinės srovės baterija (1 AA tipo)	Laidinis „M-Bus“	Nėra modulio	kWh	014U0012
		Tiekimas	5–95 °C	PVC 1,5 m	3,6 V nuolatinės srovės baterija (1 AA tipo)	Laidinis „M-Bus“	Nėra modulio	GJ	014U0042
		Grąžinimas	5–95 °C	PVC 1,5 m	3,6 V nuolatinės srovės baterija (1 AA tipo)	Laidinis „M-Bus“	Nėra modulio	GJ	014U0043
		Grąžinimas	5–95 °C	PVC 1,5 m	Maitinimo tinklo įtampa 230 V	Laidinis „M-Bus“	Nėra modulio	kWh	014U0365
DN20 q _p 2,5 m ³ /h G1 130 mm	PN16	Grąžinimas	5–95 °C	PVC 1,5 m	3,6 V nuolatinės srovės baterija (1 AA tipo)	Nėra	Nėra modulio	kWh	014U0013
		Grąžinimas	5–95 °C	PVC 1,5 m	3,6 V nuolatinės srovės baterija (1 AA tipo)	Nėra	Radio OMS 868,95 su 2 impulso jėjimais	kWh	014U0241
DN20 q _p 2,5 m ³ /h G1 130 mm	PN16	Grąžinimas	5–95 °C	PVC 1,5 m	3,6 V nuolatinės srovės baterija (1 AA tipo)	Laidinis „M-Bus“	Nėra modulio	kWh	014U0015
		Tiekimas	5–95 °C	PVC 1,5 m	3,6 V nuolatinės srovės baterija (1 AA tipo)	Laidinis „M-Bus“	Nėra modulio	kWh	014U0016
		Tiekimas	5–95 °C	PVC 1,5 m	3,6 V nuolatinės srovės baterija (1 AA tipo)	Laidinis „M-Bus“	Nėra modulio	GJ	014U0049
		Grąžinimas	5–95 °C	PVC 1,5 m	3,6 V nuolatinės srovės baterija (1 AA tipo)	Laidinis „M-Bus“	Nėra modulio	GJ	014U0050
		Grąžinimas	5–95 °C	PVC 1,5 m	3,6 V nuolatinės srovės baterija (1 AA tipo)	Laidinis „M-Bus“	2 impulso jėjimai	kWh	014U0209
		Grąžinimas	5–95 °C	PVC 1,5 m	Maitinimo tinklo įtampa 230 V	Laidinis „M-Bus“	Nėra modulio	kWh	014U0367
DN25 q _p 3,5 m ³ /h G1¼ 160 mm	PN16	Grąžinimas	5–95 °C	PVC 1,5 m	3,6 V nuolatinės srovės baterija (1 AA tipo)	Nėra	Radio OMS 868,95 su 2 impulso jėjimais	kWh	014U0243
		Grąžinimas	5–95 °C	PVC 1,5 m	3,6 V nuolatinės srovės baterija (1 AA tipo)	Nėra	Radio OMS WB 868,95 su 2 impulso jėjimais	kWh	014U0332
		Grąžinimas	5–95 °C	PVC 1,5 m	3,6 V nuolatinės srovės baterija (1 AA tipo)	Laidinis „M-Bus“	Nėra modulio	kWh	014U0019
		Tiekimas	5–95 °C	PVC 1,5 m	3,6 V nuolatinės srovės baterija (1 AA tipo)	Laidinis „M-Bus“	Nėra modulio	kWh	014U0020
		Tiekimas	5–95 °C	PVC 1,5 m	3,6 V nuolatinės srovės baterija (1 AA tipo)	Laidinis „M-Bus“	Nėra modulio	GJ	014U0056
		Grąžinimas	5–95 °C	PVC 1,5 m	3,6 V nuolatinės srovės baterija (1 AA tipo)	Laidinis „M-Bus“	Nėra modulio	GJ	014U0057
		Grąžinimas	5–95 °C	PVC 1,5 m	3,6 V nuolatinės srovės baterija (1 AA tipo)	Laidinis „M-Bus“	2 impulso jėjimai	kWh	014U0211
DN25 q _p 3,5 m ³ /h G1¼ 260 mm	PN16	Grąžinimas	5–95 °C	PVC 1,5 m	3,6 V nuolatinės srovės baterija (1 AA tipo)	Nėra	Radio OMS 868,95 su 2 impulso jėjimais	kWh	014U0245
		Grąžinimas	5–95 °C	PVC 1,5 m	3,6 V nuolatinės srovės baterija (1 AA tipo)	Laidinis „M-Bus“	Nėra modulio	kWh	014U0023
		Tiekimas	5–95 °C	PVC 1,5 m	3,6 V nuolatinės srovės baterija (1 AA tipo)	Laidinis „M-Bus“	Nėra modulio	kWh	014U0024
		Tiekimas	5–95 °C	PVC 1,5 m	3,6 V nuolatinės srovės baterija (1 AA tipo)	Laidinis „M-Bus“	Nėra modulio	GJ	014U0063
		Grąžinimas	5–95 °C	PVC 1,5 m	3,6 V nuolatinės srovės baterija (1 AA tipo)	Laidinis „M-Bus“	Nėra modulio	GJ	014U0064
		Grąžinimas	5–95 °C	PVC 1,5 m	Maitinimo tinklo įtampa 230 V	Laidinis „M-Bus“	Nėra modulio	kWh	014U0369

Užsakymas
„SonoSafe 10“ šildymas (nuolatinis)

Skaitiklio dydis	PN	Montavimas	Temperatūros ribos [°C]	Temperatūros jutiklio kabelio ilgis	Maitinimas	Integruotas ryšys	Moduliai	Energijos vienetąs	Kodas
DN25 q _p 6,0 m ³ /h G1¼ 260 mm	PN16	Grąžinimas	5–95 °C	PVC 1,5 m	3,6 V nuolatinės srovės baterija (1 AA tipo)	Nėra	Radio OMS WB 868,95 su 2 impulso jėjimais	kWh	014U0333
		Grąžinimas	5–95 °C	PVC 1,5 m	3,6 V nuolatinės srovės baterija (1 AA tipo)	Laidinis „M-Bus“	Nėra modulario	kWh	014U0266
		Tiekimas	5–95 °C	PVC 1,5 m	3,6 V nuolatinės srovės baterija (1 AA tipo)	Laidinis „M-Bus“	Nėra modulario	kWh	014U0267
		Grąžinimas	5–95 °C	PVC 1,5 m	Maitinimo tinklo įtampa 230 V	Laidinis „M-Bus“	Nėra modulario	kWh	014U0371
DN32 q _p 6,0 m ³ /h G1¼ 260 mm	PN16	Grąžinimas	5–95 °C	PVC 1,5 m	3,6 V nuolatinės srovės baterija (1 AA tipo)	Nėra	Radio OMS WB 868,95 su 2 impulso jėjimais	kWh	014U0334
		Grąžinimas	5–95 °C	PVC 1,5 m	3,6 V nuolatinės srovės baterija (1 AA tipo)	Laidinis „M-Bus“	Nėra modulario	kWh	014U0276
		Tiekimas	5–95 °C	PVC 1,5 m	3,6 V nuolatinės srovės baterija (1 AA tipo)	Laidinis „M-Bus“	Nėra modulario	kWh	014U0277

Užsakymas
„SonoSelect 10“ – vėsinimas

Skaitiklio dydis	PN	Montavimas	Temperatūros ribos [°C]	Temperatūros jutiklio kabelio ilgis	Maitinimas	Integruotas ryšys	Moduliai	Energijos vienetąs	Kodas
DN15 q _p 0,6 m ³ /h G¾ 110 mm	PN25	Grąžinimas	5–95 °C	PUR 1,5 m	3,6 V nuolatinės srovės baterija (2 AA tipo)	Laidinis „M-Bus“	Nėra modulario	kWh	014U1400
		Grąžinimas	5–95 °C	PUR 1,5 m	Maitinimo tinklo įtampa 230 V	Laidinis „M-Bus“	Nėra modulario	kWh	014U1456
DN15 q _p 1,5 m ³ /h G¾ 110 mm	PN25	Grąžinimas	5–95 °C	PUR 1,5 m	3,6 V nuolatinės srovės baterija (2 AA tipo)	Laidinis „M-Bus“	Nėra modulario	kWh	014U1401
		Grąžinimas	5–95 °C	PUR 1,5 m	3,6 V nuolatinės srovės baterija (2 AA tipo)	Nėra	Radio OMS 868,95 su 2 impulso jėjimais	kWh	014U1411
		Grąžinimas	5–95 °C	PUR 1,5 m	3,6 V nuolatinės srovės baterija (2 AA tipo)	Laidinis „M-Bus“	Laidais prijungtas „M-Bus“ su 2 impulso jėjimais	kWh	014U1415
		Grąžinimas	5–95 °C	PUR 3,0 m	3,6 V nuolatinės srovės baterija (2 AA tipo)	Nėra	Radio OMS WB 868,95 su 2 impulso jėjimais	kWh	014U1435
		Grąžinimas	5–95 °C	PUR 1,5 m	3,6 V nuolatinės srovės baterija (2 AA tipo)	Nėra	Radio OMS WB 868,95 su 2 impulso jėjimais	kWh	014U1449
		Grąžinimas	5–95 °C	PUR 3,0 m	3,6 V nuolatinės srovės baterija (2 AA tipo)	Laidinis „M-Bus“	Laidais prijungtas „M-Bus“ su 2 impulso jėjimais	kWh	014U1455
		Grąžinimas	5–95 °C	PUR 1,5 m	Maitinimo tinklo įtampa 230 V	Laidinis „M-Bus“	Nėra modulario	kWh	014U1457
		Grąžinimas	5–95 °C	PUR 1,5 m	Maitinimo tinklo įtampa 230 V	Laidinis „M-Bus“	Laidais prijungtas „M-Bus“ su 2 impulso jėjimais	kWh	014U1470
DN20 q _p 1,5 m ³ /h G1 130 mm	PN25	Grąžinimas	5–95 °C	PUR 1,5 m	3,6 V nuolatinės srovės baterija (2 AA tipo)	Laidinis „M-Bus“	Nėra modulario	kWh	014U1402
		Grąžinimas	5–95 °C	PUR 1,5 m	3,6 V nuolatinės srovės baterija (2 AA tipo)	Nėra	Radio OMS 868,95 su 2 impulso jėjimais	kWh	014U1412
		Grąžinimas	5–95 °C	PUR 1,5 m	3,6 V nuolatinės srovės baterija (2 AA tipo)	Nėra	Radio OMS WB 868,95 su 2 impulso jėjimais	kWh	014U1450
		Grąžinimas	5–95 °C	PUR 1,5 m	Maitinimo tinklo įtampa 230 V	Laidinis „M-Bus“	Nėra modulario	kWh	014U1458
DN20 q _p 2,5 m ³ /h G1 130 mm	PN25	Grąžinimas	5–95 °C	PUR 1,5 m	3,6 V nuolatinės srovės baterija (2 AA tipo)	Laidinis „M-Bus“	Nėra modulario	kWh	014U1403
		Grąžinimas	5–95 °C	PUR 1,5 m	3,6 V nuolatinės srovės baterija (2 AA tipo)	Nėra	Radio OMS 868,95 su 2 impulso jėjimais	kWh	014U1413
		Grąžinimas	5–95 °C	PUR 3,0 m	3,6 V nuolatinės srovės baterija (2 AA tipo)	Nėra	Radio OMS WB 868,95 su 2 impulso jėjimais	kWh	014U1436
		Grąžinimas	5–95 °C	PUR 1,5 m	3,6 V nuolatinės srovės baterija (2 AA tipo)	Nėra	Radio OMS WB 868,95 su 2 impulso jėjimais	kWh	014U1451
		Grąžinimas	5–95 °C	PUR 5,0 m	3,6 V nuolatinės srovės baterija (2 AA tipo)	Laidinis „M-Bus“	Laidais prijungtas „M-Bus“ su 2 impulso jėjimais	kWh	014U1473
		Grąžinimas	5–95 °C	PUR 1,5 m	Maitinimo tinklo įtampa 230 V	Laidinis „M-Bus“	Nėra modulario	kWh	014U1459
DN25 q _p 3,5 m ³ /h G1¼ 160 mm	PN25	Grąžinimas	5–95 °C	PUR 1,5 m	3,6 V nuolatinės srovės baterija (2 AA tipo)	Laidinis „M-Bus“	Nėra modulario	kWh	014U1404
		Grąžinimas	5–95 °C	PUR 1,5 m	3,6 V nuolatinės srovės baterija (2 AA tipo)	Nėra	Radio OMS 868,95 su 2 impulso jėjimais	kWh	014U1414
		Grąžinimas	5–95 °C	PUR 1,5 m	3,6 V nuolatinės srovės baterija (2 AA tipo)	Nėra	Radio OMS WB 868,95 su 2 impulso jėjimais	kWh	014U1452
		Grąžinimas	5–95 °C	PUR 3,0 m	3,6 V nuolatinės srovės baterija (2 AA tipo)	Nėra	Radio OMS WB 868,95 su 2 impulso jėjimais	kWh	014U1453
		Grąžinimas	5–95 °C	PUR 5,0 m	3,6 V nuolatinės srovės baterija (2 AA tipo)	Laidinis „M-Bus“	Laidais prijungtas „M-Bus“ su 2 impulso jėjimais	kWh	014U1474
DN25 q _p 3,5 m ³ /h G1¼ 160 mm	PN25	Grąžinimas	5–95 °C	PUR 1,5 m	Maitinimo tinklo įtampa 230 V	Laidinis „M-Bus“	Nėra modulario	kWh	014U1460
DN25 q _p 3,5 m ³ /h G1¼ 260 mm	PN25	Grąžinimas	5–95 °C	PUR 1,5 m	3,6 V nuolatinės srovės baterija (2 AA tipo)	Laidinis „M-Bus“	Nėra modulario	kWh	014U1424
		Grąžinimas	5–95 °C	PUR 1,5 m	3,6 V nuolatinės srovės baterija (2 AA tipo)	Nėra	Radio OMS 868,95 su 2 impulso jėjimais	kWh	014U1426

Užsakymas
„SonoSelect 10“ – vėsinimas (nuolatinis)

Skaitiklio dydis	PN	Montavimas	Temperatūros ribos [°C]	Temperatūros jutiklio kabelio ilgis	Maitinimas	Integruotas ryšys	Moduliai	Energijos vienetas	Kodas
DN25 q _p 6,0 m ³ /h G1¼ 260 mm	PN25	Grąžinimas	5–95 °C	PUR 1,5 m	3,6 V nuolatinės srovės baterija (2 AA tipo)	Laidinis „M-Bus“	Nėra modulio	kWh	014U1429
		Grąžinimas	5–95 °C	PUR 1,5 m	3,6 V nuolatinės srovės baterija (2 AA tipo)	Nėra	Radio OMS 868,95 su 2 impulso jėjimais	kWh	014U1431
		Grąžinimas	5–95 °C	PUR 3,0 m	3,6 V nuolatinės srovės baterija (2 AA tipo)	Nėra	Radio OMS WB 868,95 su 2 impulso jėjimais	kWh	014U1437
		Grąžinimas	5–95 °C	PUR 1,5 m	Maitinimo tinklo įtampa 230 V	Laidinis „M-Bus“	Nėra modulio	kWh	014U1461
DN32 q _p 6,0 m ³ /h G1½ 260 mm	PN25	Grąžinimas	5–95 °C	PUR 1,5 m	3,6 V nuolatinės srovės baterija (2 AA tipo)	Laidinis „M-Bus“	Nėra modulio	kWh	014U1432
		Grąžinimas	5–95 °C	PUR 3,0 m	3,6 V nuolatinės srovės baterija (2 AA tipo)	Nėra	Radio OMS WB 868,95 su 2 impulso jėjimais	kWh	014U1454
		Grąžinimas	5–95 °C	PUR 5,0 m	3,6 V nuolatinės srovės baterija (2 AA tipo)	Laidinis „M-Bus“	Laidais prijungtas „M-Bus“ su 2 impulso jėjimais	kWh	014U1475
		Grąžinimas	5–95 °C	PUR 1,5 m	Maitinimo tinklo įtampa 230 V	Laidinis „M-Bus“	Nėra modulio	kWh	014U1462

Užsakymas
„SonoSelect 10“ – mišri šildymo ir vėsinimo sistema

Skaitiklio dydis	PN	Montavimas	Temperatūros ribos [°C]	Temperatūros jutiklio kabelio ilgis	Maitinimas	Integruotas ryšys	Moduliai	Energijos vienetas	Kodas
DN15 q _p 0,6 m ³ /h G¾ 110 mm	PN25	Grąžinimas	5–95 °C	PUR 1,5 m	3,6 V nuolatinės srovės baterija (2 AA tipo)	Laidinis „M-Bus“	Nėra modulio	kWh	014U1300
		Grąžinimas	5–95 °C	PUR 1,5 m	3,6 V nuolatinės srovės baterija (2 AA tipo)	Nėra	Radio OMS WB 868,95 su 2 impulso jėjimais	kWh	014U1307
		Grąžinimas	5–95 °C	PUR 1,5 m	Maitinimo tinklo įtampa 230 V	Laidinis „M-Bus“	Nėra modulio	kWh	014U1334
DN15 q _p 1,5 m ³ /h G¾ 110 mm	PN25	Grąžinimas	5–95 °C	PUR 1,5 m	3,6 V nuolatinės srovės baterija (2 AA tipo)	Laidinis „M-Bus“	Nėra modulio	kWh	014U1301
		Grąžinimas	5–95 °C	PUR 1,5 m	3,6 V nuolatinės srovės baterija (2 AA tipo)	Nėra	Radio OMS WB 868,95 su 2 impulso jėjimais	kWh	014U1308
		Grąžinimas	5–95 °C	PUR 1,5 m	Maitinimo tinklo įtampa 230 V	Laidinis „M-Bus“	Nėra modulio	kWh	014U1335
DN20 q _p 1,5 m ³ /h G1 130 mm	PN25	Grąžinimas	5–95 °C	PUR 1,5 m	3,6 V nuolatinės srovės baterija (2 AA tipo)	Laidinis „M-Bus“	Nėra modulio	kWh	014U1302
		Grąžinimas	5–95 °C	PUR 1,5 m	3,6 V nuolatinės srovės baterija (2 AA tipo)	Nėra	Radio OMS WB 868,95 su 2 impulso jėjimais	kWh	014U1309
		Grąžinimas	5–95 °C	PUR 1,5 m	Maitinimo tinklo įtampa 230 V	Laidinis „M-Bus“	Nėra modulio	kWh	014U1336
DN20 q _p 2,5 m ³ /h G1 130 mm	PN25	Grąžinimas	5–95 °C	PUR 1,5 m	3,6 V nuolatinės srovės baterija (2 AA tipo)	Laidinis „M-Bus“	Nėra modulio	kWh	014U1303
		Grąžinimas	5–95 °C	PUR 1,5 m	3,6 V nuolatinės srovės baterija (2 AA tipo)	Nėra	Radio OMS WB 868,95 su 2 impulso jėjimais	kWh	014U1310
		Grąžinimas	5–95 °C	PUR 1,5 m	Maitinimo tinklo įtampa 230 V	Laidinis „M-Bus“	Nėra modulio	kWh	014U1337
DN25 q _p 3,5 m ³ /h G1¼ 160 mm	PN25	Grąžinimas	5–95 °C	PUR 1,5 m	3,6 V nuolatinės srovės baterija (2 AA tipo)	Laidinis „M-Bus“	Nėra modulio	kWh	014U1304
		Grąžinimas	5–95 °C	PUR 1,5 m	3,6 V nuolatinės srovės baterija (2 AA tipo)	Nėra	Radio OMS WB 868,95 su 2 impulso jėjimais	kWh	014U1311
		Grąžinimas	5–95 °C	PUR 1,5 m	Maitinimo tinklo įtampa 230 V	Laidinis „M-Bus“	Nėra modulio	kWh	014U1338
DN25 q _p 6,0 m ³ /h G1¼ 260 mm	PN25	Grąžinimas	5–95 °C	PUR 1,5 m	3,6 V nuolatinės srovės baterija (2 AA tipo)	Laidinis „M-Bus“	Nėra modulio	kWh	014U1305
		Grąžinimas	5–95 °C	PUR 1,5 m	3,6 V nuolatinės srovės baterija (2 AA tipo)	Nėra	Radio OMS WB 868,95 su 2 impulso jėjimais	kWh	014U1312
DN25 q _p 6,0 m ³ /h G1¼ 260 mm	PN25	Grąžinimas	5–95 °C	PUR 1,5 m	Maitinimo tinklo įtampa 230 V	Laidinis „M-Bus“	Nėra modulio	kWh	014U1339
DN32 q _p 6,0 m ³ /h G1½ 260 mm	PN25	Grąžinimas	5–95 °C	PUR 1,5 m	3,6 V nuolatinės srovės baterija (2 AA tipo)	Laidinis „M-Bus“	Nėra modulio	kWh	014U1306
		Grąžinimas	5–95 °C	PUR 1,5 m	3,6 V nuolatinės srovės baterija (2 AA tipo)	Nėra	Radio OMS WB 868,95 su 2 impulso jėjimais	kWh	014U1313
		Grąžinimas	5–95 °C	PUR 1,5 m	Maitinimo tinklo įtampa 230 V	Laidinis „M-Bus“	Nėra modulio	kWh	014U1340

Priedai

Gaminy	Paskirtis	Kiekis	Kodas
Prijungimo antgalio sujungimo rinkinys	DN15 G $\frac{3}{4}$ "-R $\frac{1}{2}$ " PN25 130 °C	1 rinkinys	087G6071
Prijungimo antgalio sujungimo rinkinys	DN20 G1"-R $\frac{3}{4}$ " PN25 130 °C	1 rinkinys	087G6072
Prijungimo antgalio sujungimo rinkinys	DN25 G1 $\frac{1}{4}$ " col.-R1 col. PN25 130 °C	1 rinkinys	087G6073
Prijungimo antgalio sujungimo rinkinys	DN15 G $\frac{3}{4}$ "-R $\frac{1}{2}$ " PN16 95 °C	1 rinkinys	014U1936
Prijungimo antgalio sujungimo rinkinys	DN20 G1"-R $\frac{3}{4}$ " PN16 95 °C	1 rinkinys	014U1937
Prijungimo antgalio sujungimo rinkinys	DN25 G1 $\frac{1}{4}$ "-R1" PN16 95 °C	1 rinkinys	014U1938
Prijungimo antgalio sujungimo rinkinys	DN32 G1 $\frac{1}{2}$ "-R $\frac{3}{4}$ " PN25 130 °C	1 rinkinys	014U1939
Temperatūros jutiklio adapteris	R $\frac{1}{2}$ " adapteris, skirtas M10x1 (32 vnt.) – kūginio sriegio sandarinimas naudojant pluoštą. PN25 130 °C	32 vnt.	014U1935
Temperatūros jutiklio adapteris	R $\frac{1}{2}$ " adapteris, skirtas M10x1 (1 vnt.) – kūginio sriegio sandarinimas naudojant pluoštą. PN25 130 °C	1 vnt.	014U1941
Temperatūros jutiklio adapteris	R $\frac{1}{2}$ " adapteris, skirtas M10x1 (32 vnt.) – su varine tarpine plokščiajam sandarinimui. PN25 130 °C	32 vnt.	087G6076
Temperatūros jutiklio adapteris	R $\frac{1}{2}$ " adapteris, skirtas M10x1 (1 vnt.) – su varine tarpine plokščiajam sandarinimui. PN25 130 °C	1 vnt.	087G6075
T formos jungtis	T formos jungtis DN15: G $\frac{1}{2}$ ", G $\frac{1}{2}$ ", G $\frac{1}{2}$ " PN25 130 °C	1 vnt.	014U1959
T formos jungtis	T formos jungtis DN20: G $\frac{3}{4}$ ", G $\frac{1}{2}$ ", G $\frac{3}{4}$ " PN25 130 °C	1 vnt.	014U1960
T formos jungtis	T formos jungtis DN25: G1", G $\frac{1}{2}$ ", G1" PN25 130 °C	1 vnt.	014U1961
T formos jungtis	T formos jungtis DN32: G1 $\frac{1}{4}$ ", G $\frac{1}{2}$ ", G1 $\frac{1}{4}$ " PN25 130 °C	1 vnt.	014U1943
Rutulinis ventilis	G $\frac{1}{2}$ " vidinis sriegis, Pt jutiklio jungtis M10, PN25 130 °C	1 vnt.	187F0593
Rutulinis ventilis	G $\frac{1}{2}$ " vidinis sriegis, Pt jutiklio jungtis M10, PN25 130 °C	12 vnt.	087H0118
Rutulinis ventilis	G $\frac{3}{4}$ " vidinis sriegis, Pt jutiklio jungtis M10, PN25 130 °C	1 vnt.	187F0592
Rutulinis ventilis	G $\frac{3}{4}$ " vidinis sriegis, Pt jutiklio jungtis M10, PN25 130 °C	12 vnt.	087H0119
Rutulinis ventilis	G1" vidinis sriegis, Pt jutiklio jungtis M10, PN25 130 °C	1 vnt.	187F0591
Rutulinis ventilis	G1" vidinis sriegis, Pt jutiklio jungtis M10, PN25 130 °C	12 vnt.	087H0120
Prie sienos montuojamas komplektas	Prie sienos montuojamas skaičiuotuvas	1 rinkinys	014U1945
Išplėtimo vamzdis, L = 60 mm	DN20 x G1	1 vnt.	014U1957
Išplėtimo vamzdis, L = 100 mm	DN25 x G1 $\frac{1}{4}$	1 vnt.	014U1958
Tarpinė	DN15	1 rinkinys	014U1964
Tarpinė	DN20	1 rinkinys	014U1965
Tarpinė	DN25	1 rinkinys	014U1966
Tarpinė	DN32	1 rinkinys	014U1942
Sandarinimo žiedo montavimo komplektas	Sandarinimo žiedas Ø4,3 x 2,4 + montavimo įrankis	1 rinkinys	014U1967
Baterija	Baterijų paketas 1 AA tipo	1 vnt.	014U1968
Baterija	Baterijų paketas 2 AA tipo	1 vnt.	014U1969
Ryšio modulis	„M-Bus“ modulis su 2 impulso jėjimais	1 vnt.	014U1998
Ryšio modulis	Belaidis OMS 868,95 MHz su 2 impulso jėjimais	1 vnt.	014U1999
Ryšio modulis	2 impulso jėjimai	1 vnt.	014U1995
Ryšio modulis	2 impulsų išėjimai	1 vnt.	014U1993
„Bluetooth“ raktas	IR2BLE	1 vnt.	014U1963
Sandarinimo rinkinys	4 laidai su + 4 fiksavimo tarpikliais	1 rinkinys	014U1962

* Pagal pageidavimą galima sukurti naujus kodus su unikaliu duomenų deriniu. Jei reikia, kreipkitės į vietinį produktų vadybininką.



Danfoss UAB

Climate Solutions • danfoss.lt • +370 5 210 5740 • klientucentras.lt@danfoss.com

Bet kokia informacija, įskaitant, be kita ko, informaciją apie gaminio pasirinkimą, pritaikymą ar naudojimą, produkto dizainą, svorį, matmenis, talpą ar kitus techninius duomenis, aprašytus naudojimo instrukcijose, kataloguose, reklamose ir kt., pateikiama raštu, žodžiu, elektronine forma, internete ar parsisiunčiama, laikoma informacinio pobūdžio ir yra privaloma tik tuo atveju ir tik tiek, kiek ji aiškiai nurodyta prie sandorio kainos ar užsakymo patvirtinime. „Danfoss“ neprisiima atsakomybės dėl galimų klaidų, esančių kataloguose, brošiūrose, vaizdo įrašuose ir kituose leidiniuose. „Danfoss“ pasilieka teisę keisti savo gaminius be įspėjimo, taip pat ir užsakytus, bet nepristatytus gaminius, su sąlyga, kad šiuos pakeitimus galima įgyvendinti nekeičiant gaminio formos, pritaikymo ar funkcijų. Visi leidinyje paminėti prekių ženklai yra „Danfoss A/S“ arba „Danfoss“ grupės įmonių nuosavybė. „Danfoss“ ir „Danfoss“ logotipas yra „Danfoss A/S“ nuosavybė. Visos teisės saugomos.