

ENGINEERING
TOMORROW

Danfoss

Hydronische vloerverwarmingsregeling

Alles gaat **sneller** met de **Icon2™** vloerverwarmingsregeling



Een snel overzicht van het **Danfoss Icon2™** systeem

Danfoss Icon2™ biedt een nauwkeurige en efficiënte regeling van vloerverwarming met smart home-compatibiliteit en de flexibiliteit om zich aan elke toepassing aan te passen.

Snel en probleemloos

De hoofdregelaar is ontworpen met minder componenten en in-app begeleiding voor snelle en probleemloze installatie. Uitzonderlijke prestaties zijn te allen tijde gegarandeerd.



Smart home-compatibiliteit

Danfoss Icon2™ is te combineren met de **Danfoss Ally™** gateway en is regelbaar met de Danfoss Ally App. Eindgebruikers profiteren dus van alle voordelen van een echt slim verwarmingssysteem.

Het **Zigbee 3.0 protocol** is het uitgangspunt van de Danfoss Icon2™-oplossing. Dat is het meest voorkomende en snelst groeiende protocol voor smart home-oplossingen en maakt gebruik van hetzelfde communicatieprotocol als talloze andere smart home-apparaten wereldwijd.

Installatie via de app

Montage, installatie en oplevering gaat eenvoudiger en sneller. Gebruik simpelweg de **Danfoss Icon2™ Installatie App** die je stap voor stap begeleidt en alles bevat wat nodig is om de klus te klaren.



Stijvolle thermostaten

Of je nu kiest voor bedraad of draadloos, je krijgt minimalistisch design en een touchscreen wat automatisch dimt na gebruik.

3 nieuwe uitvoeringen van **draadloze thermostaten**



Icon2™ Ruimtevoeler



Icon2™ Thermostaat met display

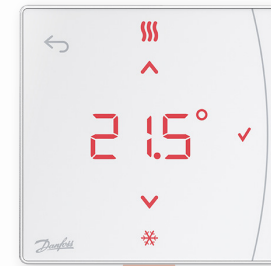

Icon2™ Thermostaat met display en infrarood vloersensor

Bedrade 24V Icon thermostaten verkrijgbaar in opbouw en inbouw



Icon2™ 24V Opbouw



Icon2™ 24V Inbouw

De infraroodsensor registreert de vloertemperatuur voor een bijzonder nauwkeurige regeling.

Een kijkje in de binnenzijde

De innovatieve trekontlasting en insteekklemmen besparen je tijd en maken het installeren met minimaal gebruik van gereedschap heel eenvoudig.

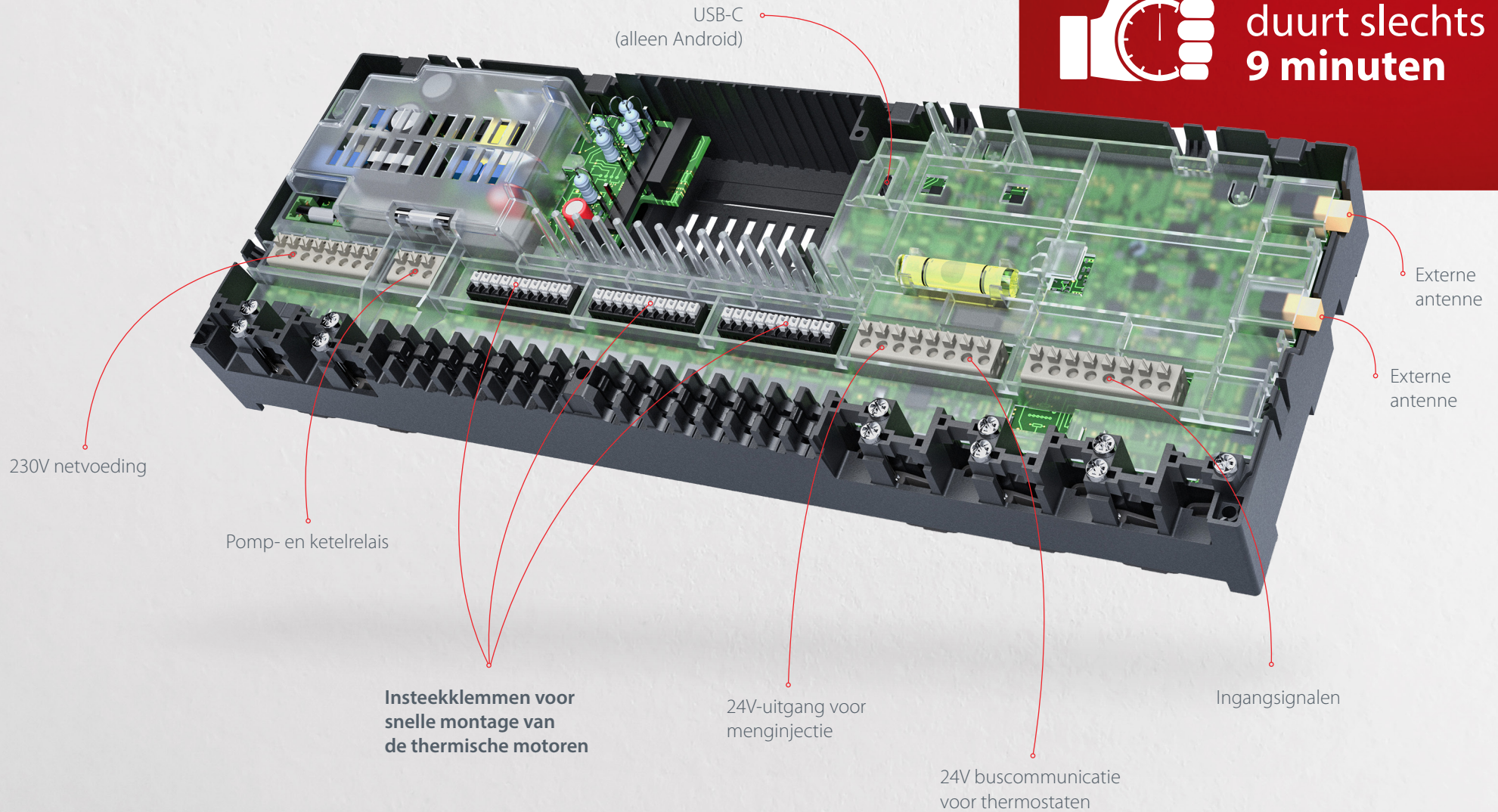

De installatie duurt slechts 9 minuten

Een blik op de buitenkant

Wij hebben alleen opgenomen wat je nodig hebt. Snel inzicht in de bedrijfsstatus van de motoren en uitgangen door middel van leds. Voor het snel toewijzen van thermostaten is de regelaar voorzien van 2 druktoetsen.

Leds voor motoruitgangen

2 indicatielampjes voor bedrijfsstatus

2 druktoetsen



Betrouwbare kwaliteit

De beste componenten in hun klasse leveren betrouwbare prestaties bij installatie door een professional.



De snelle weg naar slimme regeling

Hydronische vloerverwarming, radiatoren of een combinatie? De **Danfoss Ally™ App** regelt alles en je kunt altijd en overal de verwarming thuis regelen. Hij maakt ook moeiteloos verbinding met slimme assistenten als **Amazon Alexa** en **Google Assistant**.



Nauwkeurige temperatuurregeling.

Instellen op 21 °C om precies die temperatuur te handhaven



App-bediening vanaf elke locatie.

Wanneer je op vakantie gaat, kan de Danfoss Ally App je verwarming vóór het vertrek eenvoudig aanpassen – zelfs terwijl je al onderweg bent. Je kunt maximaal comfort programmeren met een lager energieverbruik.



Spraakgestuurde bediening van zowel radiatoren als vloerverwarming.

'Hé Google, zet de verwarming in de badkamer hoger!'



Snelle verbinding met de cloud

De **Danfoss Ally™ Gateway** is het enige extra apparaat dat nodig is om verbinding te maken met de cloud en daar bovenop alle slimme verwarmingsfuncties te krijgen. Het is gebaseerd op het gestandaardiseerde **Zigbee 3.0 protocol**, waardoor het eenvoudig is om smart homes nog slimmer te maken.



Danfoss Ally™ Zigbee gateway

Maakt verbinding met internet en zorgt ervoor dat de **Danfoss Ally™ App** kan communiceren met **Danfoss Icon2™**.



Danfoss Icon2™

Standaard voorzien van draadloze Zigbee 3.0 communicatie.

Zorg voor de perfecte balans **in elke ruimte**

Met de **Danfoss Icon2™** automatische balans-regeling verkort het systeem de 'aan'-tijd voor de kortere leidingen in kleine ruimtes en geeft het prioriteit aan de langere leidingen in grote ruimtes, in periodes waarin de behoefte aan warmte hoog is. Waar voorheen de installateur nog regelmatig betrokken was bij de optimale afstelling achteraf, zorgt moderne technologie dat dit proces automatisch en continu plaatsvindt. Dit is efficiënter voor het energieverbruik en comfortabeler.

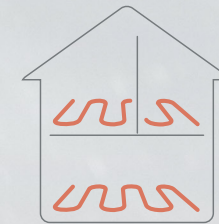

Systeem **met**
automatische balans

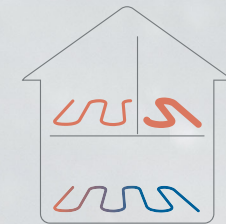

Systeem **zonder**
automatische balans





De voordelen van automatische balans

Energiebesparing

Een goed gebalanceerd systeem heeft een lagere aanvoertemperatuur nodig

Eenvoudig ontwerp

Geen berekeningen nodig, Icon2™ regelt het allemaal

Makkelijke installatie

Geen voorinstelling nodig

Comfort

Een nauwkeurigere kamertemperatuur in alle delen van het huis

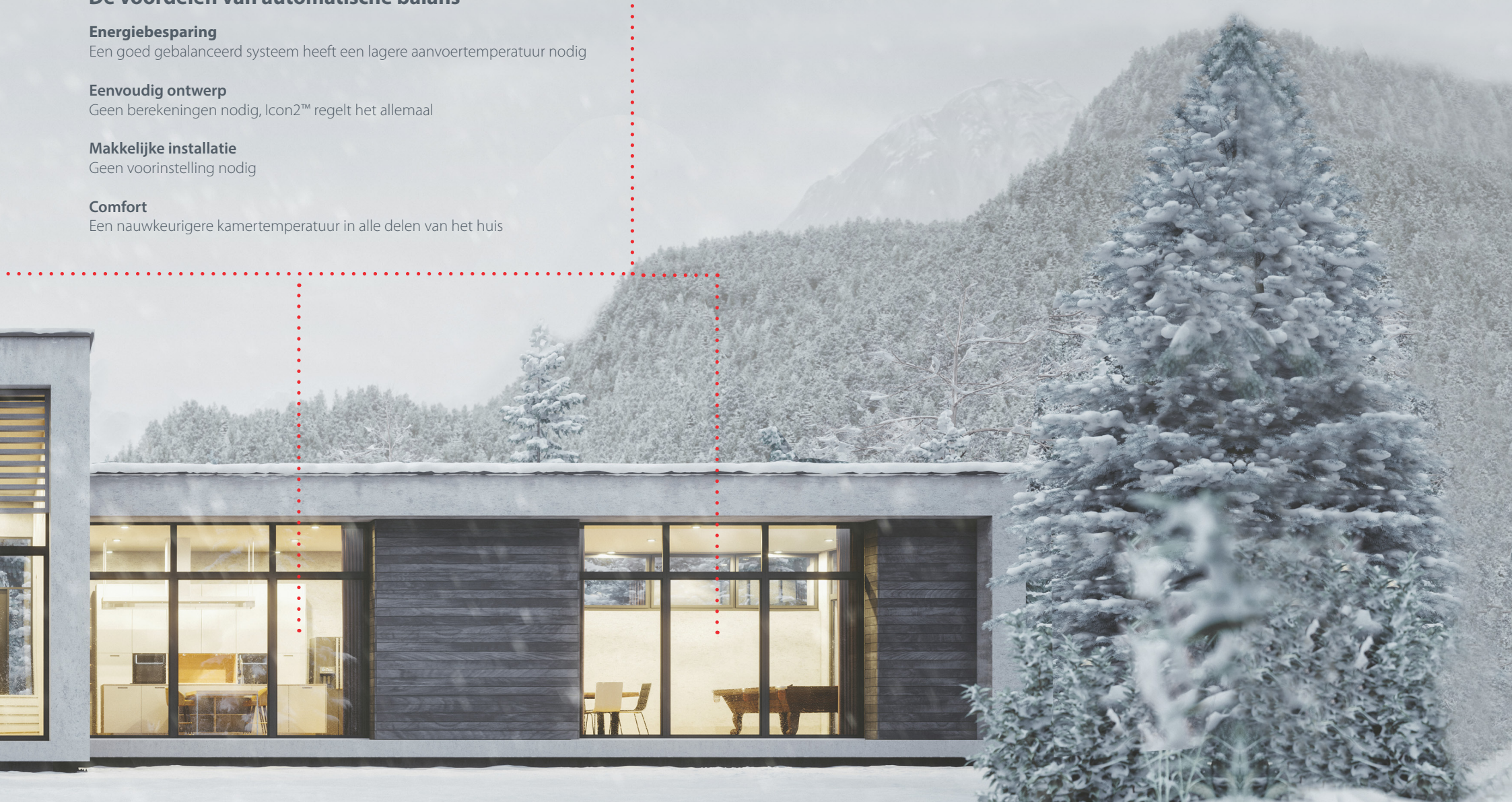

Bedrade en draadloze thermostaten

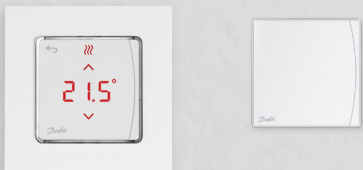

Automatische uitschakeling touchscreen

Op Danfoss Icon2™ bedrade en draadloze thermostaten schakelt het display automatisch uit, zodat het 99% van de tijd geen stroom verbruikt en mooi opgaat in de omgeving.



Systemcompatibiliteit

Het is mogelijk om 24V bedrade en draadloze kamerthermostaten in hetzelfde systeem te combineren.

Onopvallende bedrade thermostaten



Opbouwversie



Inbouwversie

- Inbouw of wandmontage
- Slechts twee draden voor eenvoudigere installatie
- Inbouwframe kan worden vervangen door een populair model van welk merk dan ook

Compacte draadloze thermostaten



Icon2™ Thermostaat met display en infrarood vloersensor

De infraroodsensor registreert de vloertemperatuur voor een bijzonder nauwkeurige regeling.

- Eenvoudige montage zonder gereedschap met magneten
- Minimale afmetingen
- Nieuw ontwerp van het touchscreen voor beter reactievermogen
- Goed te integreren in open Zigbee-systemen
- Ingebouwde vochtigheidssensor

Het installeren was nog nooit **zo eenvoudig!**



Icon2™ Thermostaat met display



Icon2™ Ruimtevoeler

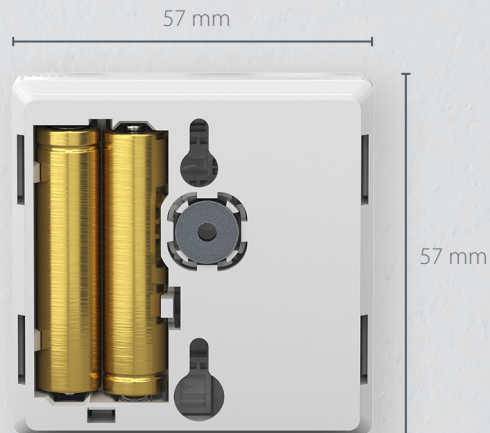

Montage met magneten

Je hebt nu alle vrijheid om de thermostaten precies te plaatsen waar je ze wilt hebben. Druk de magneet gewoon op de gewenste plaats tegen de wand en monteer er de draadloze thermostaten op.

Ultradun

De draadloze thermostaten zijn slechts 16 mm dik en passen dus in elke kamer.



Danfoss Icon2™ productoverzicht

- + Standaard in voorzien
- (+) Optie
- ÷ Niet beschikbaar

Draadloze en 2-draads 24V thermostaten

Type	Bestelnummer	Display	Vochtigheidssensor	Vloersensor	Montage zonder gereedschap	Open Zigbee draadloos communicatieprotocol	2-draads 24V buscommunicatie	Uitwisselbaar inbouwframe
Danfoss Icon2™ Ruimtevoeler	088U2120	÷	+	÷	+	+		
Danfoss Icon2™ Thermostaat met display	088U2121	+	+	÷	+	+		
Danfoss Icon2™ Thermostaat met display en infrarood vloersensor	088U2122	+	+	+	+	+		
Danfoss Icon2™ 24V Inbouw 80x80	088U2125	+		(+)			+	+
Danfoss Icon2™ 24V Opbouw	088U2128	+		(+)			+	

(+) [088U1110: Danfoss Icon2™ vloersensor 24V icm 24V 2-draads thermostaten](#)

(+) [088U1131: Danfoss Icon2™ Zigbee Repeater](#)

(+) [014G2400: Danfoss Ally Zigbee Gateway](#)

Hoofdregelaars

Type	Bestelnummer	Bedrade en draadloze thermostaten	Ondersteuning voor meerdere warmtebronnen	Automatisch hydraulisch evenwicht	Zigbee-compatibiliteit met Danfoss Ally™ en derden	Manuele vloerkoeling	Regeling van de aanvoertemperatuur	Geavanceerde vloerkoeling
Danfoss Icon2™ MC, Basic, EU	088U2100	+	+	+	+	+	÷	÷
Danfoss Icon2™ MC, Advanced, EU	088U2110	+	+	+	+	+	+	+

(+) [088U2140: Danfoss Icon2™ Transfo motoruitgangen 230V naar 24V](#)

(+) [088U2141: Danfoss Icon2™ Externe antenne](#)

Danfoss N.V./S.A.

Climate Solutions • danfoss.be • +32 258 899 99 • cs@danfoss.be

Alle informatie, waaronder maar niet beperkt tot informatie over de keuze van het product, de toepassing of het gebruik ervan, het productontwerp, het gewicht, de afmetingen, de capaciteit of andere technische gegevens in handleidingen, catalogi, beschrijvingen, advertenties, enz., en ongeacht of die schriftelijk, mondeling, elektronisch, online of via downloaden is verkregen, wordt geacht informatief te zijn, en is uitsluitend bindend indien en voorzover hiernaar expliciet wordt verwezen in een offerte of opdrachtbevestiging. Danfoss kan niet verantwoordelijk worden gehouden voor mogelijke fouten in catalogi, brochures, video's en andere materialen.

Danfoss behoudt zich het recht voor zonder voorafgaande kennisgeving haar producten te wijzigen. Dit geldt eveneens voor reeds bestelde maar nog niet geleverde producten, op voorwaarde dat zulke wijzigingen aangebracht kunnen worden zonderde (pas)vorm of functie van het product wezenlijk aan te tasten.

Alle in deze publicatie genoemde handelsmerken zijn eigendom van Danfoss A/S of bedrijven van de Danfoss groep. Danfoss en het Danfoss-logo zijn handelsmerken van Danfoss A/S. Alle rechten voorbehouden.