



Návod k instalaci a použití

**Inteligentní radiátorová termostatická hlavice eco**

**Instalační příručka****1. Instalace**

1.1	Identifikace termostatické hlavice eco.....	4
1.2	Obsah balení.....	4
1.3	Přehled ventilových adaptérů.....	5
1.4	Instalace správného adaptéru.....	6
1.5	Vložení baterií.....	7
1.6	Používání tlačítek.....	7
1.7	Nastavení času a data při zahájení používání.....	8
1.8	Instalace termostatické hlavice eco.....	8
1.9	Automatické přizpůsobení.....	9
1.10	Demontáž termostatické hlavice eco.....	9
1.11	Resetování termostatické hlavice eco do výchozího nastavení.....	10
1.12	Demontáž adaptéru z termostatické hlavice eco.....	10

**2. Technické specifikace..... 11**

**Návod k použití****3. Displej a menu**

3.1	Hlavní obrazovka.....	12
3.2	Menu Program .....	12
3.3	Menu Funkce .....	13
3.4	Menu Rozšířené nastavení.....	14
3.5	Přerušení vytápění.....	15

**4. Nastavení teplot a programů**

4.1	Nastavení komfortní teploty.....	16
4.2	Výchozí nastavení programů.....	17
4.3	Úprava nastavení programu P1 .....	18
4.4	Úprava nastavení programu P2 .....	19
4.5	Vytvoření programu Dovolená.....	19
4.6	Zrušení programu Dovolená (předčasný návrat) .....	20
4.7	Změna existujícího programu Dovolená.....	21
4.8	Odstanění programu Dovolená .....	21
4.9	Úprava teploty při Přerušení vytápění.....	22

**5. Další nastavení**

5.1	Nastavení času .....	23
5.2	Deaktivace automatického přepínání letního času.....	23
5.3	Nastavení regulace topení.....	24
5.4	Automatické zajištění pohyblivosti ventilu .....	25
5.5	Aktivace inteligentní regulace (Předpovídání).....	25
5.6	Omezení nastavení teplotního rozsahu.....	26
5.7	Dětská pojistka.....	26
5.8	Přerušení vytápění.....	26
5.9	Funkce Otevřené okno.....	27

**6. Bezpečnostní předběžná opatření .....** 27**7. Likvidace .....** 27

## 1. Instalace

### 1.1 Identifikace termostatické hlavice eco

Termostatická hlavice eco se dodává v několika verzích, aby splňovala požadavky rozdílných trhů.

Svou verzi identifikujete podle číselného kódu na štítku krabice. Pro různé typy ventilů jsou jako příslušenství k dispozici příslušné adaptéry, viz kapitolu 1.3. Dodávají se v několika verzích, aby splňovaly požadavky rozdílných trhů. Svou verzi identifikujete podle číselného kódu na štítku krabice.

Pro různé typy ventilů jsou jako příslušenství k dispozici příslušné adaptéry, viz kapitolu 1.3.

Číselný kód	Charakteristiky verze	Jazyky Stručné příručky
<b>014G0065</b>	Včetně předem namontovaného adaptéru RA (Ve výchozím nastavení v softwaru je STŘEDNÍ REGULACE a PŘEDPOVÍDÁNÍ ZAP.)	UK/DK/SE/FI/LT/EE/LV/IS
<b>014G0051</b>	Včetně adaptéru RA + M30 x 1,5 (Ve výchozím nastavení v softwaru je STŘEDNÍ REGULACE a PŘEDPOVÍDÁNÍ VYP.)	UK/DK/SE/FI/LT/EE/LV/IS
<b>014G0064</b>	Včetně adaptéru RA + M30 x 1,5; funkce Předpovídání je ve výchozím nastavení vypnutá. (Ve výchozím nastavení v softwaru je RYCHLÁ REGULACE a PŘEDPOVÍDÁNÍ VYP.)	UK/DE/FR/PL/NL/NO/CZ/HU/SK/SI/ES/IT

### 1.2 Obsah balení

Termostatická hlavice eco se dodává s výše uvedenými adaptéry. Každé balení navíc obsahuje:

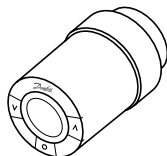

Senzor eco



Stručná příručka

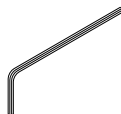

Imbusový klíč, 2 mm

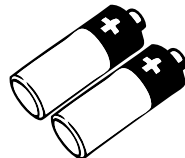

Alkalické baterie typu AA

### 1.3 Přehled ventilových adaptérů

Adaptéry pro širokou řadu různých typů ventilů jsou k dispozici jako příslušenství.

Typ adaptéru	Číselný kód	Adaptér	Ventil
Pro ventily Danfoss RA	014G0251		
Pro ventily s připojením M30 x 1,5 (K)	014G0252		
Pro ventily Danfoss RAV	014G0250		
Pro ventily Danfoss RAVL			
Pro ventily Danfoss RTD	014G0253		
Pro ventily s připojením M28:			
– MMA	014G0255		
– Herz	014G0256		
– Orkli	014G0257		
– COMAP	014G0258		

## 1.4 Instalace správného adaptéru

### Adaptér pro ventily RA

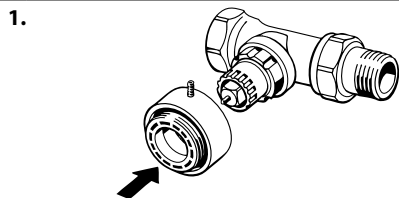

Nasadte adaptér RA na ventil uvedeným způsobem.

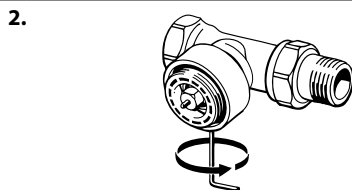

Utáhněte adaptér 2mm imbusovým klíčem.

### Adaptér pro ventily s připojením M30 x 1,5 (K)

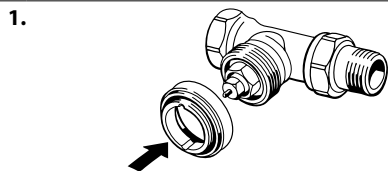

Nasadte adaptér K na ventil uvedeným způsobem.



Utáhněte adaptér K rukou (max. silou 5 Nm).

### Adaptér pro ventily RAV (příslušenství)

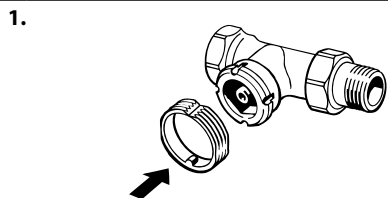

Naklapněte vnitřní adaptér na ventil.

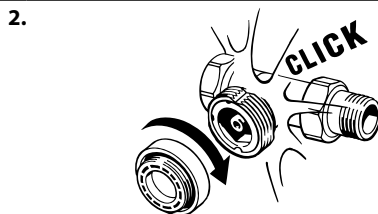

Dotáhněte vnější adaptér rukou (max. silou 5 Nm).

### Adaptér pro ventily RAVL (příslušenství)

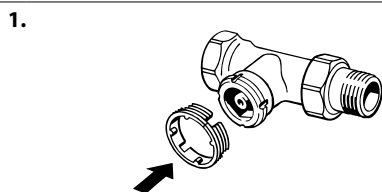

Naklapněte vnitřní adaptér na ventil.

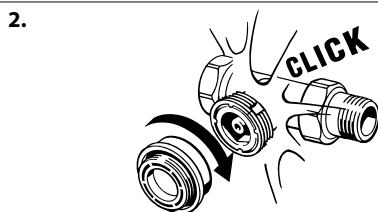

Dotáhněte vnější adaptér rukou (max. silou 5 Nm).

**Adaptér pro ventily RTD (příslušenství)**

1.

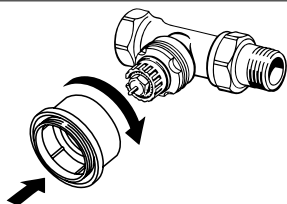

Nasadíte adaptér RTD na ventil uvedeným způsobem.

2.

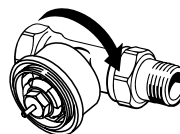

Dotáhněte adaptér RTD rukou (max. silou 5 Nm).

**Adaptéry pro ventily M28 (příslušenství)**

Postupujte podle pokynů přiložených k adaptéru ventilu pro daný ventil M28.

**1.5 Vložení baterií**

Sundejte kryt baterií a vložte dvě baterie typu AA. Ujistěte se, že jsou baterie správně orientovány.

**Nesmí** se používat dobíjecí baterie.



Při výměně baterií zůstanou zachována nastavení programů, ale po dvou minutách se nastavení času a data vynuluje.

Symbol vybití baterie  se zobrazí přibližně jeden měsíc před tím, než se baterie úplně vybijí.

Po přibližně dvou týdnech bude symbol  blikat 14krát mezi 19. a 21. hodinou.

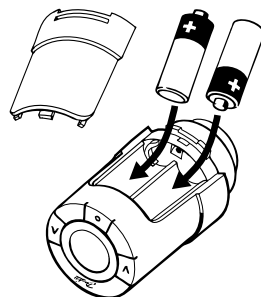
Před tím, než se baterie úplně vybijí, přepne se termostatická hlavice eco do pozice Protizámrazová ochrana, aby byl topný systém chráněn před poškozením.

**1.6 Používání tlačítek**







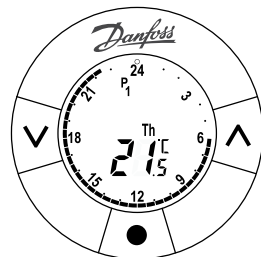





Termostatická hlavice eco má dvě tlačítka se šipkami  , která umožňují pohyb po displeji a v nabídkách a nastavování teploty.

Prostřední tlačítko  slouží k výběru a potvrzování.







Když je displej vypnutý, rozsvítí se stisknutím libovolného tlačítka.



## 1.7 Nastavení času a data při zahájení používání

<p>1.</p>  <p>Po vložení baterií začne na displeji blikat čas – 23:59.</p> <p>a. Pomocí tlačítek   nastavte hodiny, stiskem tlačítka  nastavení potvrďte.</p> <p>b. Pomocí tlačítek   nastavte minuty, stiskem tlačítka  nastavení potvrďte.</p> <p>c. Pomocí tlačítek   nastavte datum, stiskem tlačítka  nastavení potvrďte.</p>	<p>2.</p>  <p>Pokud bliká symbol , stiskem tlačítka  potvrďte nastavení.</p> <p>Displej se nyní přepne do Instalačního režimu a na obrazovce bliká velké .</p>
--	--

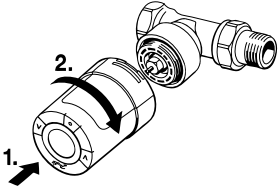
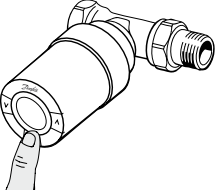
## 1.8 Instalace termostatické hlavice eco

<p>1. <b>Pozor! Aktivujte Instalační režim.</b></p>  <p>Před instalací termostatické hlavice eco musíte být v Instalačním režimu. V opačném případě stiskněte na 4 sekundy tlačítko .</p>	<p>2.</p>  <p>Na displeji bliká velké , což značí, že je aktivován Instalační režim.</p>
<p>3.</p>  <p>Našroubujte termostatickou hlavici eco na adaptér a ručně ji dotáhněte (max. silou 5 Nm).</p> <p>Mírně na termostatickou hlavici eco zatlačte a otáčejte s ní po směru chodu hodinových ručiček, dokud se nezachytí. Poté ji dotáhněte.</p>	<p>4.</p>  <p>Stiskněte na 4 sekundy tlačítko  – termostatická hlavice eco se upevní na ventil.</p>

## 1.9 Automatické přizpůsobení

Jakmile je termostatická hlavice eco nainstalovaná, začne se automaticky přizpůsobovat vašemu topnému systému.

Během tohoto procesu může dojít k tomu, že bude termostat reagovat pomalu, nebo že bude sám zvyšovat a snižovat teplotu. To je běžná a nezbytná součást procesu přizpůsobování.

### 1. Přizpůsobení ventilu

Během první noci provozu zavře termostatická hlavice eco přívod teplé vody do radiátoru a opět ho otevře, aby detekovala přesný bod otevření ventilu. To termostatické hlavici eco umožní co nejchopodárnější regulaci teploty. V případě potřeby se tento postup opakuje jedenkrát za noc až po dobu jednoho týdne.





### 2. Inteligentní regulace (Předpovídání)

Pokud aktivujete Inteligentní regulaci, termostatická hlavice eco se během prvního týdne provozu učí, kdy je zapotřebí začít vytápět místnost, aby bylo dosaženo správné teploty ve správnou dobu.

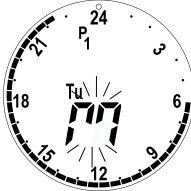

Inteligentní regulace bude nepřetržitě seřizovat čas topení v závislosti na sezónních změnách teploty. Postup aktivace Inteligentní regulace naleznete v kapitole 5.5.

Využití Úsporného programu vyžaduje, aby byl topný systém schopen generovat dostatek tepla pro krátkou dobu zvýšené intenzity vytápění. V případě potíží, kontaktujte svého montážního pracovníka.

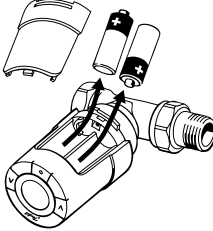
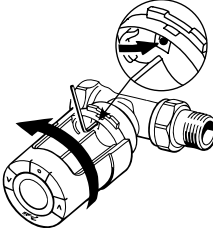
## 1.10 Demontáž termostatické hlavice eco

<p>1.</p>  <p>Aktivujte Instalační režim: Stiskněte na 4 sekundy tlačítko . Jakmile začne blikat písmeno <i>m</i>, stiskněte tlačítko .</p>	<p>2.</p>  <p>Na displeji bliká velké <i>m</i>, což značí, že je aktivován Instalační režim.</p>
<p>3.</p>  <p>Sundejte kryt baterií a vyjměte baterie.</p>	<p>4.</p>  <p>Zasuňte do otvoru imbusový klíč nebo podobný předmět a zajistěte kroužek adaptéru. Otáčením proti směru chodu hodinových ručiček odšroubujte termostatickou hlavici eco z adaptéru.</p>

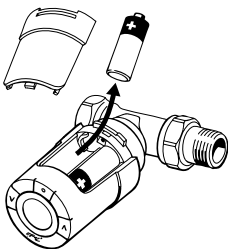
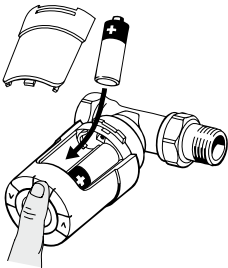

## 1.11 Resetování termostatické hlavice eco do výchozího nastavení

<p>1.</p>  <p>Sundejte kryt baterií a vyjměte jednu baterii.</p>	<p>2.</p>  <p>Stiskněte a podržte tlačítko  a vraťte při tom baterii zpět. Na obrazovce se zobrazí všechny funkce a pak se vrátí zobrazení velkého blikajícího <math>m</math>.</p>
---	--

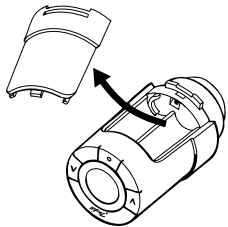
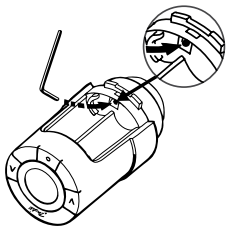
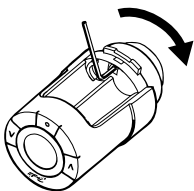
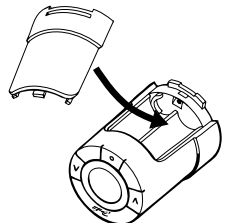
## 1.12 Demontáž adaptéru z termostatické hlavice eco

<p>1.</p>  <p>Sundejte kryt baterií.</p>	<p>2.</p>  <p>Zasuňte do zajišťovacího otvoru imbusový klíč nebo podobný nástroj, abyste zablokovali kroužek adaptéru.</p>
<p>3.</p>  <p>Pomocí imbusového klíče zajistěte kroužek adaptéru a otáčejte adaptér uvedeným směrem.</p>	<p>4.</p>  <p>Vraťte zpět kryt baterií. Namontujte termostatickou hlavici eco na jiný ventilový adaptér podle pokynů dodaných s adaptérem.</p>

## 2. Technické specifikace

Typ termostatu	Programovatelná elektronická radiátorová hlavice
Doporučené použití	Obytné prostory (stupeň znečištění 2)
Servopohon	Elektromechanický
Displej	Šedý, digitální, podsvícený
Třída softwaru	A
Regulace	PID
Zdroj napájení	2 ks 1,5V alkalických baterií typu AA (nejsou součástí balení)
Spotřeba energie	3 $\mu$ W v pohotovostním režimu 1,2 W v aktivním stavu
Životnost baterií	Až 2 roky
Signalizace vybitých baterií	Na displeji začne blikat ikona baterie. Pokud je stav baterií kritický, začne blikat celý displej.
Rozsah teploty okolí	0 až 40 °C
Teplotní rozsah pro přepravu	-20 až 65 °C
Max. teplota vody	90 °C
Nastavení teplotního rozsahu	4 až 28 °C
Měřicí interval	Měří teplotu každou minutu.
Přesnost hodin	+/-10 min/rok
Pohyb dříku	Lineární, až 4,5 mm, max. 2 mm na ventil (1 mm/s)
Hlučnost	< 30 dBA
Bezpečnostní třída	Typ 1
Hmotnost (včetně baterií)	177 g (s RA adaptérem)
Třída krytí	20 (nepoužívat v nebezpečných instalacích nebo na místech, kde může být vystavena vodě)
Schválení, označení a podobně	  



### 3. Displej a menu

#### 3.1 Hlavní obrazovka

Po stisku tlačítka  se zobrazí hlavní obrazovka se základními informacemi o programování a provozu termostatické hlavice eco:

Čas je udáván prostřednictvím čárkované kružnice, kdy každý segment představuje 30 minut.

- Černé dílky = období s komfortní teplotou
- Bílé dílky = období se sníženou teplotou
- Blikající dílek = aktuální čas

Zvolený program P0, P1, P2 nebo  (Dovolená) nebo  (Přerušeno vytápění)

Den týdne

Nastavená (žádaná) teplota\*

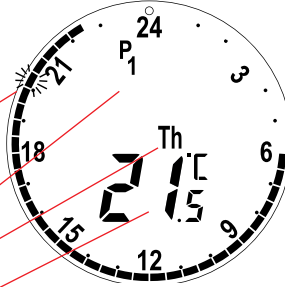



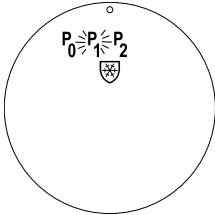

\* Termostatická hlavice eco zobrazuje **nastavenou (žádanou) teplotu**, ne **naměřenou teplotu v místnosti**.

#### 3.2 Menu Program

1.







Výběr menu Program:  
Když je displej vypnutý, stiskněte tlačítko  a opětovným stiskem tlačítka  otevřete menu Program. Pomocí tlačítek  a  se můžete přepínat mezi programy, stiskem tlačítka  potvrdíte volbu. Zvolený program začne blikat.

#### Symboły na displeji v menu Program



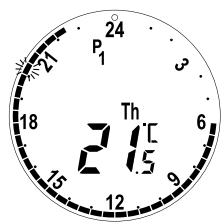

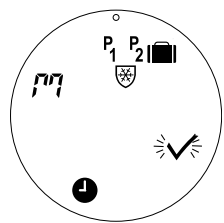
<b>P0</b>	Program bez automatického snížení teploty. Tento program udržuje konstantní teplotu 21 stupňů celý den a celou noc.
<b>P1</b>	Úsporný program s jedním útlumem, který ve výchozím nastavení snižuje teplotu na 17 °C během noci (22:30–06:00 h). Čas a teplotu lze změnit.
<b>P2</b>	Rozšířený úsporný program se dvěma útlumy, který ve výchozím nastavení snižuje teplotu na 17 °C během noci v čase (22:30–06:00 h) a během dne v pracovní dny v čase (08:00–16:00 h). Čas a teplotu lze změnit.
	Program Přerušeno vytápění. Termostat bude v místnosti udržovat konstantní teplotu 4–10 °C zajišťující protizámrazovou ochranu.

**Pozor!** Aby bylo symboły možné aktivovat, musí blikat.

## 3.3 Menu Funkce

<p>1.</p>  <p>Výběr menu Funkce: Když je displej vypnutý, stiskněte tlačítko  a  pak znovu stiskněte a na 3 sekundy podržte obě tlačítka.</p>	<p>2.</p>  <p>Mezi funkcemi se můžete přepínat tlačítky  a .</p>
--	---

## Symboly na displeji v menu Funkce







	Při instalaci nebo demontáži termostatické hlavice eco se vždy musí aktivovat Instalační režim. Pokud není termostat při instalaci ve správné poloze, může se nenávratně poškodit.
	Program, kterým můžete snížit teplotu v době nepřítomnosti nebo plánované dovolené. Datum, čas a teplotu lze změnit.
	Nastavení času a data – viz kapitolu 5.1.
<b>P1</b>	Úsporný program, umožňuje upravit výchozí nastavení. Čas a teplotu lze změnit pro pracovní dny a víkend.
<b>P2</b>	Rozšířený úsporný program, umožňuje upravit výchozí nastavení. Čas a teplotu lze změnit pro pracovní dny a víkend.
	Program Přerušení vytápění. Umožňuje nastavit výchozí teplotu pro Přerušení vytápění.

*Pozor! Aby bylo symboly možné aktivovat, musí blikat.*

### 3.4 Menu Rozšířené nastavení

<p>1.</p>  <p>Výběr menu Rozšířené nastavení: Když je displej vypnutý, stiskněte tlačítko  a poté stiskněte a na 3 sekundy podržte tlačítko , čímž otevřete menu Funkce.</p>	<p>2</p>  <p>Stiskem obou tlačítek  na 3 sekundy otevřete menu Rozšířené nastavení.</p>
---	---

#### Symbyly na displeji v menu Rozšířené nastavení

	Potvrzení volby.
	Deaktivace a aktivace automatického přepínání letního času – viz kapitolu 5.2.
	Deaktivace a aktivace inteligentní regulace (Předpovídání) – viz kapitolu 5.5.
	Výběr střední nebo rychlé regulace topení – viz kapitolu 5.3.
	Nastavení rozsahu maximální a minimální teploty – viz kapitolu 5.6.
	Dětská pojistka – viz kapitolu 5.7.

*Pozor! Aby byly symbyly možné aktivovat, musí blikat.*

## 3.5 Přerušování vytápění

1.

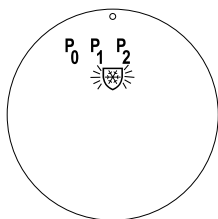

Aktivace Přerušování vytápění z **menu Program**.

Když je displej vypnutý, stiskněte tlačítko .

Stiskem tlačítka  otevřete menu Program.

Bliká symbol Přerušování vytápění .

2.

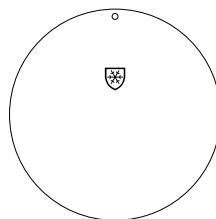

Abyste potvrdili, že chcete termostatickou hlavici eco nastavit na Přerušování vytápění, stiskněte tlačítko .

3.

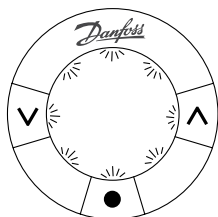

Celý displej bude pomalu blikat, což značí, že je aktivováno Přerušování vytápění.

4.





Pokud chcete Přerušování vytápění opustit, stiskněte dvakrát tlačítko . Termostatická hlavice eco se vrátí na hlavní obrazovku.

**Pozor!** Výchozí teplota pro Přerušování vytápění je 6 °C. Teplotu pro přerušování vytápění nastavíte postupem v kapitole 4.9.

## 4. Nastavení teplot a programů

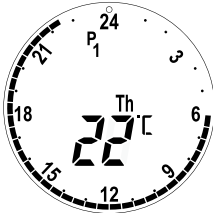
### 4.1 Nastavení komfortní teploty

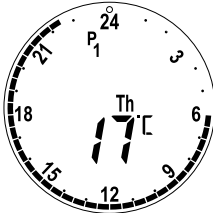
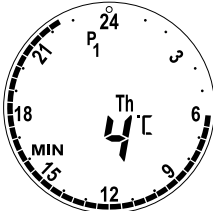
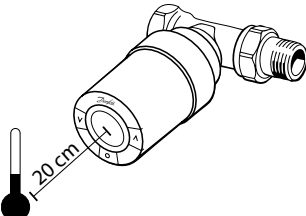
<p>1.</p>  <p>Když je displej vypnutý, stiskněte tlačítko . Pomocí tlačítek  zvýšíte nebo snížíte komfortní teplotu (výchozí teplota je 21 °C). Termostatická hlavice eco bude udržovat novou komfortní teplotu až do dalšího období útlumu nebo komfortní teploty.</p>	<p>2.</p>  <p>Pokud při období útlumu změňte teplotu (výchozí nastavení 17 °C), bude nová teplota platná pouze pro tuto dobu útlumu. Pokud chcete teplotu útlumu změnit trvale, viz kapitolu 4.3.</p>
<p>3.</p>  <p>Pokud je komfortní teplota nastavena na nejnižší možnou hodnotu, zobrazí se nápis MIN a teplota, což udává minimální konstantní teplotu.</p>	<p>4.</p>  <p>Termostatická hlavice eco měří teplotu pomocí dvou vestavěných snímačů – jeden je za displejem a druhý v blízkosti ventilu. Na základě obou hodnot je teplota v místnosti počítána pro prostor přibližně 20 cm před displejem. To umožní termostatické hlavici eco velmi přesně regulovat teplotu v místnosti. Funkci termostatické hlavice eco mohou ovlivnit zdroje chladu nebo tepla, např. krb, přímé sluneční světlo nebo průvan.</p>

**Pozor!** Pokud se nastavená teplota zvýší o více než 1 °C, zvýší termostatická hlavice eco tepelný výkon radiátoru, aby bylo rychleji dosaženo nové teploty. Ucíťte, že se ventil a radiátor zahřívají. Drobné změny teploty zvýšení tepelného účinku nevyvolají, a ke změnám tak dochází bez nějakých okamžitých známek.

## 4.2 Výchozí nastavení programů

### Program P<sub>0</sub>

Tento program je bez automatického snižování teploty. Udržuje teplotu na konstantní komfortní úrovni celý den a celou noc.

Výchozí komfortní teplota je 21 °C, ale lze ji nastavit na libovolnou úroveň mezi 6 a 28 °C.

0	3	6	9	12	15	18	21	24
21 °C								

### Program P<sub>1</sub>

Toto je výchozí úsporný program, který má komfortní teplotu 21 °C a jedno období útlumu od 22:30 do 6:00 h s teplotou 17 °C. Čas a teplotu pro období komfortu a útlumu je možno změnit.

0	3	6	9	12	15	18	21	24
17 °C		21 °C						17 °C

### Program P<sub>2</sub>

Toto je rozšířený úsporný program s obdobím útlumu od 22:30 do 6:00 a s dodatečným obdobím útlumu od 8:00 do 16:00 hodin v pracovní dny. Čas a teplotu pro období komfortu a útlumu je možno změnit.

*Pracovní dny:*

0	3	6	9	12	15	18	21	24
17 °C		21 °C	17 °C			21 °C		17 °C

*Víkend:*

0	3	6	9	12	15	18	21	24
17 °C		21 °C						17 °C

### Program Dovolená

Tento program udržuje celý den a noc útlumovou teplotu (výchozí nastavení je 17 °C). Tento program slouží k úspoře energie, když nejste doma. Čas a teplotu lze změnit.

0	3	6	9	12	15	18	21	24
17 °C								











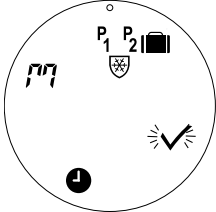









### Program Přerušování vytápění

Tento program udržuje celý den a noc nízkou teplotu (výchozí nastavení je 6 °C). Tento program slouží jako ochrana před zamrznutím a poškozením radiátoru, když nejste doma. Teplotu je možno změnit.

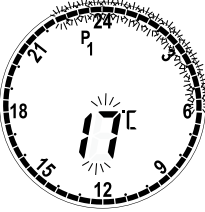
0	3	6	9	12	15	18	21	24
6 °C								

### 4.3 Úprava nastavení programu, P1

Programy P1 a P2 můžete změnit na vlastní časový plán, preferovaný čas a nastavení teploty.

<p>1.</p>  <p>Když je displej vypnutý, stiskněte tlačítko  a poté stiskněte a na 3 sekundy podržte obě tlačítka , čímž otevřete menu Funkce. Pomocí tlačítka  vyberte program P1. Když bliká zvolený program, potvrďte stiskem tlačítka  zadanou volbu.</p>	<p>2.</p>  <p>Bliká počáteční čas pro období komfortní teploty během pracovních dnů. Pomocí tlačítek  nastavte počáteční čas a stiskem tlačítka  nastavení vyberte.</p>
<p>3.</p>  <p>Bliká koncový čas pro období komfortní teploty. Pomocí tlačítek  nastavte koncový čas a stiskem tlačítka  nastavení vyberte. Po nastavení času stiskněte tlačítko  pro potvrzení volby.</p>	<p>4.</p>  <p>Bliká komfortní teplota. Pomocí tlačítek  nastavte komfortní teplotu a stiskem tlačítka  nastavení vyberte.</p>
<p>5.</p>  <p>Bliká teplota útlumu. Pomocí tlačítek  nastavte teplotu útlumu a volbu potvrďte tlačítkem .</p>	<p>6.</p>  <p>Bliká počáteční čas pro období komfortní teploty během víkendu. Pomocí tlačítek  nastavte počáteční čas a stiskem tlačítka  nastavení vyberte.</p>

5.



Bliká koncový čas pro období komfortní teploty během víkendu. Pomocí tlačítek nastavte koncový čas a stiskem tlačítka nastavení vyberte.

6.

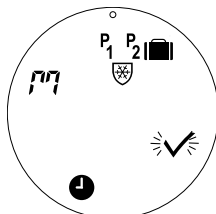

Když bliká symbol , potvrďte stisknutím tlačítka celý program P1.

#### 4.4 Úprava nastavení programu, P<sub>2</sub>

Program P<sub>2</sub> se upraví jako P1.

*Poznámka – pracovní dny mají 2 období komfortní teploty.*

#### 4.5 Vytvoření programu Dovolená

Program Dovolená udržuje po vámi nastavenou dobu teplotu útlumu.  
Program Dovolená slouží k úspoře energie, když nejste doma.

1.

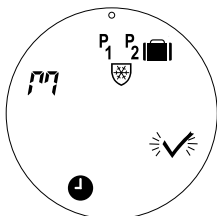















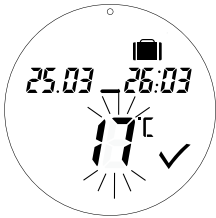

Když je displej vypnutý, stiskněte tlačítko a poté stiskněte a na 3 sekundy podržte obě tlačítka – tím otevřete menu Funkce. Pomocí tlačítek vyberte symbol . Když bliká symbol kufříku, potvrďte stiskem tlačítka zadanou volbu.

2.









Bliká aktuální den. Pomocí tlačítek nastavte den odjezdu a stiskem tlačítka potvrďte volbu. Nyní bliká aktuální měsíc. Pomocí tlačítek nastavte měsíc odjezdu a stiskem tlačítka potvrďte volbu.



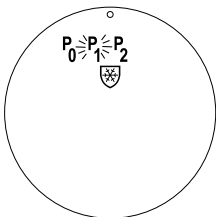







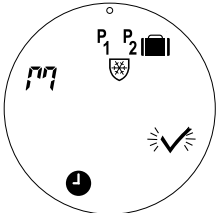





<p>3.</p>  <p>Bliká den návratu. Pomocí tlačítek   nastavte den návratu a stiskem tlačítka  potvrďte volbu. Bliká měsíc návratu. Pomocí tlačítek   nastavte měsíc návratu a stiskem tlačítka  potvrďte volbu.</p>	<p>4.</p>  <p>Bliká teplota útlumu. Pomocí tlačítek   nastavte teplotu útlumu a stiskem tlačítka  potvrďte volbu.</p>
<p>5.</p>  <p>Bliká , stiskem tlačítka  potvrďte program Dovolená. Na hlavní obrazovce se nyní zobrazuje symbol .</p>	<p>6.</p>  <p>Jakmile nastane datum odjezdu, na displeji se zobrazí: , nastavené období programu Dovolená a teplota útlumu.</p>

#### 4.6 Zrušení programu Dovolená (předčasný návrat)











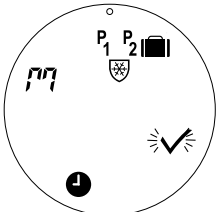

Pokud se vrátíte dříve, než jste předpokládali, budete chtít od programu Dovolená přejít k běžnému programu.

<p>1.</p>  <p>Když je displej vypnutý, stiskněte tlačítko . Na displeji se zobrazí: , nastavené období programu Dovolená a teplota útlumu.</p>	<p>2.</p>  <p>Opětovným stiskem tlačítka  otevřete menu Program. Pomocí tlačítek   vyberte obvyklý program P0, P1 nebo P2 a stiskem tlačítka  potvrďte volbu.</p>
---	--

## 4.7 Změna existujícího programu Dovolená

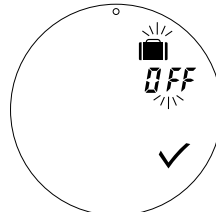









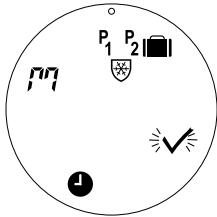





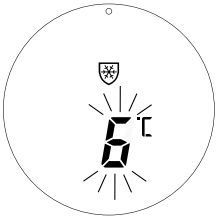

<p>1.</p>  <p>Když je displej vypnutý, stiskněte tlačítko  a poté stiskněte a na 3 sekundy podržte obě tlačítka   – tím otevřete menu Funkce. Pomocí tlačítek   vyberte možnost  a stiskem tlačítka  potvrďte volbu.</p>	<p>2.</p>  <p>Bliká den odjezdu. Změňte ho tlačítky  . Stiskem tlačítka  potvrďte změny a přejděte k další hodnotě. Po provedení požadovaných změn potvrďte volbu stiskem tlačítka .</p>
<p>3.</p>  <p>Začne blikat symbol . Stiskem tlačítka  potvrďte změny programu Dovolená.</p>	

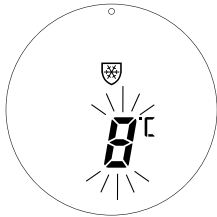
## 4.8 Odstranění programu Dovolená

<p>1.</p>  <p>Když je displej vypnutý, stiskněte tlačítko  a poté stiskněte a na 3 sekundy podržte obě tlačítka   – tím otevřete menu Funkce. Pomocí tlačítek   vyberte možnost  a stiskem tlačítka  potvrďte volbu.</p>	<p>2.</p>  <p>  Pomocí tlačítek vyberte možnost <b>OFF</b> a stiskem tlačítka  potvrďte volbu.</p>
---	---

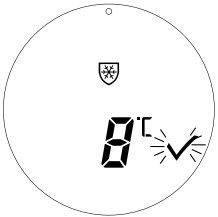









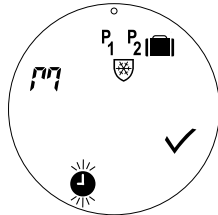









## 4.9 Úprava teploty při Přerušení vytápění

Program Přerušení vytápění udržuje útlumovou teplotu, dokud není vybrán jiný program.









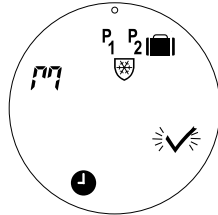

<p>1.</p>  <p>Když je displej vypnutý, stiskněte tlačítko  a poté stiskněte a na 3 sekundy podržte obě tlačítka   – tím otevřete menu Funkce. Pomocí tlačítek   vyberte symbol . Když bliká symbol Přerušení vytápění, potvrďte stiskem tlačítka  zadanou volbu.</p>	<p>2.</p>  <p>Teplota Přerušení vytápění je standardně nastavena na 6 °C. Pokud je to v pořádku, potvrďte stiskem tlačítka  zadanou volbu.</p>
<p>3.</p>  <p>Pro změnu teploty Přerušení vytápění použijte šipky  . Po volbě Přerušení vytápění potvrďte stiskem tlačítka  zadanou volbu.</p>	<p>4.</p>  <p>Pokud chcete program Přerušení vytápění opustit, vraťte se výběrem symbolu  pomocí šipek   do menu Funkce.</p>

## 5. Další nastavení

### 5.1 Nastavení času

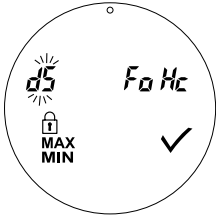
<p>1.</p>  <p>Když je displej vypnutý, stiskněte tlačítko  a potom stiskem obou tlačítek  otevřete menu Funkce. Pomocí tlačítek  vyberte možnost  a stiskem tlačítka  potvrďte volbu.</p>	<p>2.</p>  <p>Blikají hodiny. Pomocí tlačítek  je nastavte a stiskem tlačítka  potvrďte volbu. Poté začnou blikat minuty. Pomocí tlačítek  je nastavte a stiskem tlačítka  potvrďte volbu.</p>
<p>3.</p>  <p>Bliká datum. Pomocí tlačítek  ho nastavte a stiskem tlačítka  potvrďte volbu. Poté začne blikat měsíc. Pomocí tlačítek  ho nastavte a stiskem tlačítka  potvrďte volbu. Poté začne blikat rok. Pomocí tlačítek  ho nastavte a stiskem tlačítka  potvrďte volbu.</p>	<p>4.</p>  <p>Bliká symbol . Stiskem tlačítka  potvrďte změny času a data.</p>

### 5.2 Deaktivace automatického přepínání letního času

<p>1.</p>  <p>Když je displej vypnutý, stiskněte tlačítko  a potom stiskem obou tlačítek  otevřete menu Funkce. Opětovným stiskem tlačítka  otevřete menu Pokročilé. Pomocí tlačítek  vyberte  a stiskem tlačítka  potvrďte volbu.</p>	<p>2.</p>  <p>Pomocí tlačítek  vyberte možnost  a stiskem tlačítka  potvrďte volbu.</p>
---	---

3.

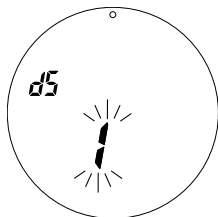

Bliká 1, což znamená, že automatické přepínání letního času je **zapnuto**. Pomocí tlačítek změňte hodnotu na 0 a stiskem tlačítka potvrďte volbu.

4.

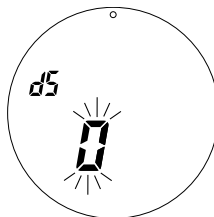

Bliká 0, což znamená, že automatické přepínání letního času je **vypnuto**. Stiskem tlačítka potvrďte volbu.

*Poznámka: Výchozí nastavení je se zapnutým automatickým přepínáním letního času.*

### 5.3 Nastavení regulace topení

1.

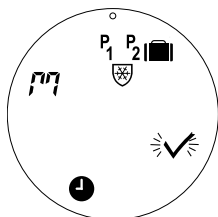

Když je displej vypnutý, stiskněte tlačítko a potom stiskem obou tlačítek otevřete menu Funkce. Opětovným stiskem tlačítka otevřete menu Pokročilé. Pomocí tlačítek vyberte HC a stiskem tlačítka potvrďte volbu.

2.

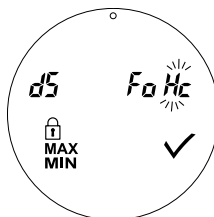

Pomocí tlačítek vyberte možnost HC a stiskem tlačítka potvrďte volbu.

3.

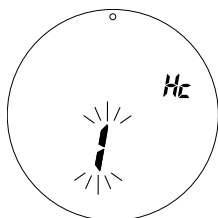

Bliká 1, což znamená, že je vybrána střední odezva (moderate) topení (doporučeno pro dálkové vytápění). Pomocí tlačítek změňte hodnotu na 0 a stiskem tlačítka potvrďte volbu.

4.

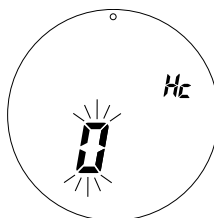

Bliká 0, což znamená, že je vybrána rychlá odezva (quick) topení (doporučeno pro všechny kotle), stisknutím tlačítka potvrďte volbu.











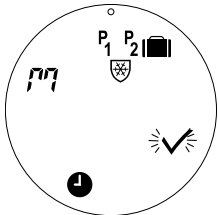

*Poznámka: Výchozí nastavení je závislé na číselném kódu – viz tabulku v kapitole 1.1.*

## 5.4 Automatické zajištění pohyblivosti ventilu

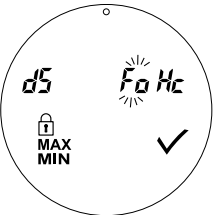



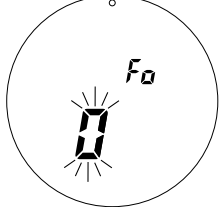
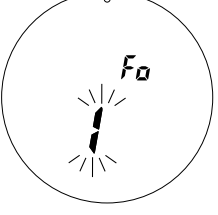





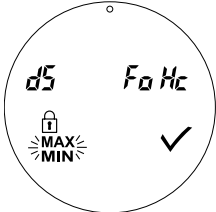





Aby zůstal radiátorový ventil funkční a fungoval co nejlépe, termostatická hlavice eco s ním automaticky každý čtvrtek přibližně v 11:00 hodin otočí tak, že ho úplně otevře a pak se vrátí k normálnímu nastavení.

## 5.5 Aktivace inteligentní regulace (Předpovídání)

Inteligentní regulace (Předpovídání) zajišťuje, že termostatická hlavice eco dosáhne včas komfortní teploty, podle nastavení. Výchozí nastavení je vypnuto. (Vyjma číselného kódu 014G0065, kde je výchozí nastavení předpovídání nastaveno jako ZAP.)











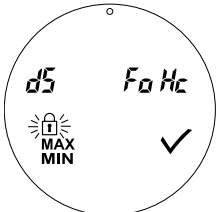



<p>1.</p>  <p>Když je displej vypnutý, stiskněte tlačítko  a potom stiskem obou tlačítek  otevřete menu Funkce. Opětovným stiskem tlačítka  otevřete menu Pokročilé. Pomocí tlačítek  vyberte <b>F0</b> a stiskem tlačítka  potvrďte volbu.</p>	<p>2.</p>  <p>Stiskněte obě tlačítka  na 3 sekundy, pomocí tlačítek  vyberte <b>F0</b> a stisknutím tlačítka  potvrďte volbu.</p>
<p>3.</p>  <p>Bliká <b>0</b>, což znamená, že je vypnuto Předpovídání (výchozí nastavení je vypnuto).</p>	<p>4.</p>  <p>Pomocí tlačítek  změňte nastavení na <b>1</b>, což znamená, že Předpovídání je aktivováno. Potvrďte volbu stiskem tlačítka .</p>

## 5.6 Omezení nastavení teplotního rozsahu



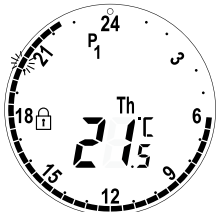

<p>1.</p>  <p>Když je displej vypnutý, stiskněte tlačítko  a potom stiskem obou tlačítek   otevřete menu Funkce. Opětovným stiskem tlačítka   otevřete menu Pokročilé. Pomocí tlačítek   vyberte možnost MAX/MIN a stiskem tlačítka  potvrďte volbu.</p>	<p>2.</p>  <p>Pomocí tlačítek   nastavte teplotu MAX a stiskem tlačítka  potvrďte volbu. Pomocí tlačítek   nastavte teplotu MIN a stiskem tlačítka  potvrďte volbu.</p>
---	--

## 5.7 Dětská pojistka

Chraňte nastavení termostatické hlavice eco před dětmi aktivací funkce Dětská pojistka.

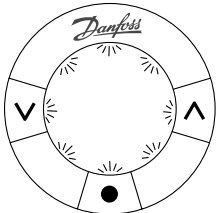
<p>1.</p>  <p>Když je displej vypnutý, stiskněte tlačítko  a potom stiskem obou tlačítek   otevřete menu Funkce. Opětovným stiskem tlačítka   otevřete menu Pokročilé. Pomocí tlačítek   vyberte možnost  a stiskem tlačítka  potvrďte volbu.</p>	<p>2.</p>  <p>Na hlavní obrazovce se zobrazuje , což značí, že je <b>zapnutá</b> Dětská pojistka. Deaktivujte funkci Dětská pojistka stiskem všech tří tlačítek    <b>současně</b> na 5 sekund.</p>
---	--

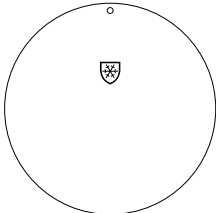
## 5.8 Funkce Přerušeni vytápění

<p>1.</p>  <p>Pokud chcete systém nastavit na program Přerušeni vytápění, aktivujte displej stisknutím tlačítka . Stiskněte dvakrát tlačítko . Termostatická hlavice eco se nyní nastaví na program Přerušeni vytápění. Displej bude pomalu blikat, což značí, že je aktivováno Přerušeni vytápění.</p>	<p>2.</p>  <p>Pokud chcete Přerušeni vytápění zakázat, stisknutím tlačítka  aktivujte displej a poté dvojím stiskem tlačítka  deaktivujte program Přerušeni vytápění.</p>
--	--

## 5.9. Funkce Otevřené okno

Termostatická hlavice eco je vybavena funkcí Otevřené okno, která zavře ventil, když teplota v místnosti rychle poklesne, a tím sníží ztrátu tepla.

Topení se vypne až na 30 minut a potom se termostatická hlavice eco vrátí k původnímu nastavení.

Po aktivaci funkce Otevřené okno je tato funkce na dobu 45 minut zakázána.

*Pozor! Pamatujte, že na funkci Otevřené okno má nepříznivý vliv, když termostatickou hlavici eco zakrývají záclony nebo nábytek a zabraňují jí tak v detekci snižující se teploty.*

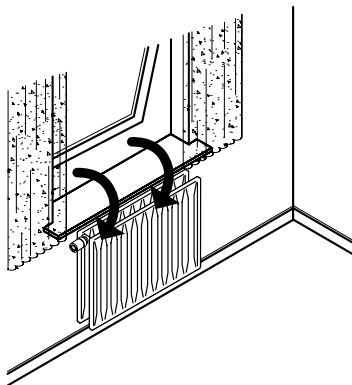

## 6. Bezpečnostní předběžná opatření

Termostat není určen pro děti a nesmí být používán jako hračka.

Zabraňte dětem, aby si hrály s obalovými materiály, protože to je mimořádně nebezpečné.

Nepokoušejte se termostat rozebírat – neobsahuje žádné díly opravitelné uživatelem. Pokud se na displeji zobrazí kód chyby E1, E2 atd. nebo dojde k jiné závadě, vraťte termostat vašemu dodavateli.

## 7. Likvidace

Termostat musí být zlikvidován jako elektronický odpad.



---

**Danfoss s.r.o.**

V Parku 2316/12

148 00 Praha 4 – Chodov

Česká republika

Telefon: +45 7488 8000

Fax: +45 7488 8100

[www.danfoss.cz](http://www.danfoss.cz)

---

Danfoss nepřijímá odpovědnost za případné chyby v katalozích, brožurách a dalších tiskových materiálech. Danfoss si vyhrazuje právo změnit své výrobky bez předchozího upozornění. To se týká také výrobků již objednaných za předpokladu, že takové změny nevyžadují dodatečné úpravy již dohodnutých podmínek. Všechny ochranné známky uvedené v tomto materiálu jsou majetkem příslušných společností. Danfoss a logo firmy Danfoss jsou ochrannými známkami firmy Danfoss A/S. Všechna práva vyhrazena.