

Installationsanleitung

Heizbandanschlußgarnitur

im Polyestergehäuse
und Endabschluß

DEVI[®]
by Danfoss

Make it easy,
make it DEVI



1 Inhalt des Kits

- 1.: 2 × 80 mm Schrumpfschlauch, schwarz
- 2.: 1 × Schrumpfkappe, schwarz
- 3.: 2 × 20 mm Schrumpfschlauch, schwarz
- 4.: 1 × Cable Gland U17 M20x1.5
- 5.: 1 × 80 mm Schrumpfschlauch, grün gelb
- 6.: 2 × Aderendhülsen 1,5mm² 1 × Aderendhülse 2,5mm²
- 7.: 1 × Bitumen Klebestreifen

2 Heizbandabschluß

1. Heizbandende gerade abschneiden. Außenmantel und CU-Umflechtung ca. 20 mm von Ende abtrennen, innere Isolierung dabei nicht beschädigen.
2. Über das Heizband den 20 mm langen Schrumpfschlauch bis zur abgetrennten Umflechtung schieben und mit Heißluftgebläse vom Heizband beginnend zum Ende hin aufschumpfen. Heizband 50 mm vom Ende mit Bitumen-Klebestreifen umwickeln.
3. Schrumpfkappe über das Heizbandende (mit aufgeschumpften Schrumpfschlauch) bis zum Anschlag schieben und mit Heißluftgebläse vom Schrumpfkappenende her beginnend zum Heizband hin aufschumpfen.
4. Austretender Dichtungsklebstoff zeigt beendeten Schrumpfungsvorgang an. Schrumpftemperatur ca. 125-150°C.

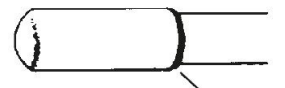
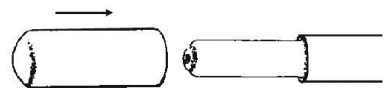
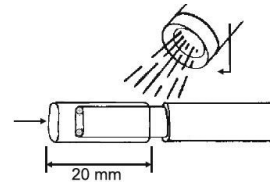
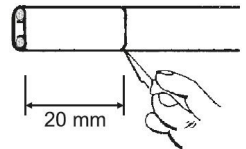

Ausgetretener
Dichtungsklebstoff

Allgemeine Montagehinweise:

- Heizband vom Ring abrollen, auf passende Länge schneiden.
- Ende abisolieren und wie zuvor beschrieben, mit Schrumpfkappe bzw. geeigneter Anschlußdose versehen, an Rohrleitung befestigen.
- Das Heizband parallel oder spiralförmig zur Rohrachse verlegen!

Achtung: Biegeradius von 25 mm nicht unterschreiten! Biegung nicht hochkant!

Die Befestigung des Heizbandes am Rohr erfolgt mit Aluminiumklebeband (Best.-Nr. 19-805076) oder Kabelbinder in einem Abstand von max. 300 mm.

Um eine gute Wärmeübertragung zu gewährleisten, ist darauf zu achten, dass das Heizband an allen Stellen gut am Rohr anliegt. Gegebenenfalls müssen die Befestigungsabstände verringert werden.

Zur besseren Wärmeverteilung kann über das Heizband eine Bandage aus wärmeleitfähigem Material, z.B. Aluminiumklebeband (Best.-Nr. 19-805076), angebracht werden.

Bei Verwendung auf Metall muß dieses vor Inbetriebnahme in die zu wählende Schutzmaßnahme (z.B. Schutz-Erdung) einbezogen werden.

Der Berührungsschutz ist durch geeignete Maßnahmen bei Anwendung sicherzustellen. Hierbei sind besonders die Anforderungen für die entsprechenden Schutzmaßnahmen nach VDE 0100 zu beachten.

Der Widerstand des Metallgeflechtes beträgt max. 0,014 Ohm/m. Die Betriebsspannung beträgt 220/240 V AC.

Achten Sie auf eine gleichmäßige Erwärmung der Schrumpfschläuche.

Führen Sie eine Sichtprüfung durch.

Es ist eine Funktionskontrolle mit Netzspannung durchzuführen.

Es ist ein Prüfprotokoll anzufertigen.

3 Heizbandanschluß

Druckschraube und Formdichtung der DN 20-Verschraubung über das Heizband schieben.

1. Außenmantel 105 mm entfernen.
2. Cu-Geflecht aufsplissen und verdrillen.
3. Isolierung 90 mm vom Ende einschneiden und entfernen.
4. Heizelement einschneiden und an den Flanken bis an die Litzen (stromführende Leiter des Heizelementes) abtrennen (90 mm).
5. Litzen herausziehen und verdrillen, restliches Heizelement entfernen. Zwischen dem Litzen ein Dreieck ausschneiden.
6. Schrumpfschläuche 80 mm über den blanken verzinnten Cu-Leiter schieben und aufschumpfen. Schrumpfschlauch 20 mm bis an äußere Isolierung bzw. verdrilltes Cu-Geflecht schieben und mit Heißluftgebläse aufschumpfen.

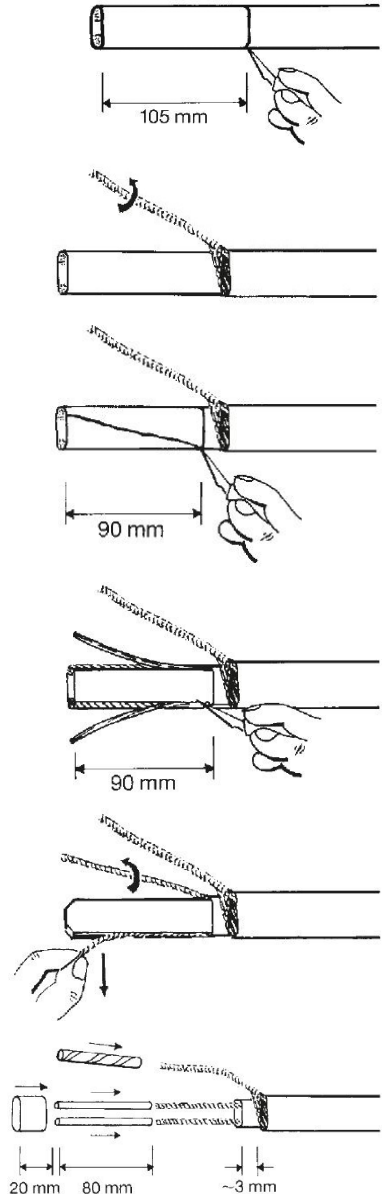

6 INSTALLATIONSANLEITUNG

Heizbandanschlußgarnitur im Polyestergehäuse und Endabschluß

Make it easy,
make it DEVI

DEVI[®]
by Danfoss

7. Schrumpfschlauch (20 mm) zwischen den isolierten Litzen mit Flachzange zusammendrücken. Grüngelben Schrumpfschlauch auf verdrehtes Cu-Geflecht aufschumpfen. Blanke Leiterenden auf 6 mm zurückschneiden. Aderendhülsen anbringen.
8. Verschraubungen im Gehäuse einschrauben, Heizband im Anschlußgehäuse ein-klemmen, Dichtung einsetzen und Druck-schraube anziehen.

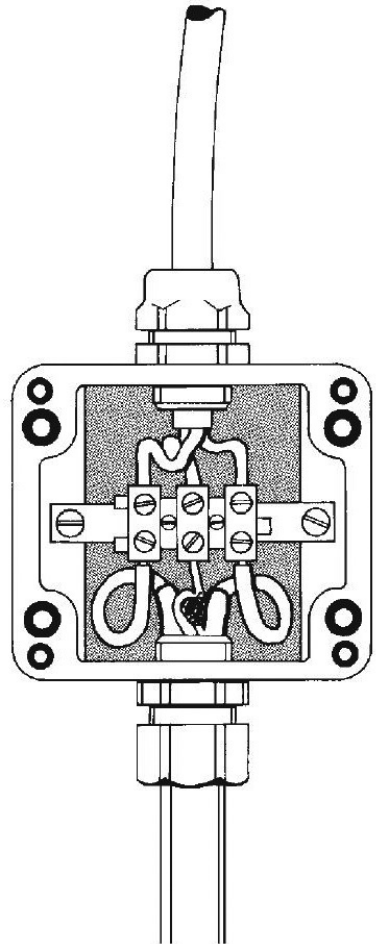
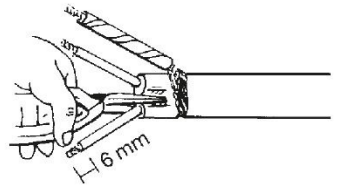

4 Garantie

Eine 2-jährige Produktgarantie gilt für:

- Zubehör: Heizbandanschlußgarnitur im Polyestergehäuse und Endabschluß.

Sollten Sie entgegen allen Erwartungen bei Ihrem DEVI-Produkt auf Probleme stoßen, gewährt Ihnen DEVI ab dem **Kaufdatum** die DEVIwarranty unter folgenden Bedingungen: Während des Garantiezeitraums liefert Danfoss ein neues vergleichbares Produkt oder repariert das vorhandene Produkt, sofern festgestellt wird, dass dieses aufgrund der Ausführung, der Materialien oder der Herstellung fehlerhaft ist. Reparatur oder Austausch.

Die Entscheidung, ob eine Reparatur oder ein Austausch vorgenommen wird, liegt allein bei Danfoss. Danfoss haftet nicht für Folge- oder Nebenschäden einschließlich Schäden am Eigentum des Kunden oder zusätzlichen Betriebskosten. Eine Verlängerung des Garantiezeitraums nach durchgeführten Reparaturen wird nicht gewährt.

Die Garantie gilt nur dann, wenn das GARANTIEZERTIFIKAT vollständig und korrekt ausgefüllt wurde, der Defekt dem entsprechenden Installateur oder Verkäufer unverzüglich gemeldet wurde und ein Kaufnachweis vorliegt. Bitte beachten Sie, dass das GARANTIEZERTIFIKAT von dem autorisierten Installateur,

der auch die Installation durchführt, ausgefüllt, abgestempelt und unterzeichnet werden muss (das Datum der Installation ist anzugeben). Bewahren Sie das GARANTIEZERTIFIKAT und die Kaufunterlagen (Rechnung, Quittung o. ä.) nach der Installation über den gesamten Garantiezeitraum hinweg auf.

Die DEVIwarranty deckt keine Schäden ab, die aufgrund unzulässiger Betriebsbedingungen, falscher Installation oder einer Installation durch einen nicht autorisierten Elektriker verursacht werden. Alle Arbeiten werden vollständig in Rechnung gestellt, falls festgestellt wird, dass für Danfoss eine Prüfung oder Reparatur von Defekten nötig wird, die durch einen der oben genannten Umstände verursacht wurden. Die DEVIwarranty gilt nicht für Produkte, die nicht vollständig bezahlt wurden. Danfoss wird jederzeit für eine schnelle und effiziente Beantwortung aller kundenseitigen Beanstandungen und Anfragen sorgen.

Alle Beanstandungen, deren Ursache eine der oben genannten Bedingungen darstellt, sind ausdrücklich von dieser Garantie ausgeschlossen.

Den vollständigen Garantietext finden Sie auf **www.devi.de**.
devi.danfoss.com/germany/garantie/

GARANTIEZERTIFIKAT

Die DEVI-Garantie ist ausgestellt auf:

Adresse _____ Stempel _____

Kaufdatum _____

Produkt _____ Art.-Nr. _____

Installationsdatum und Unterschrift _____ Anschlussdatum und Unterschrift _____

Danfoss A/S

Nordborgvej 81
6430 Nordborg, Syddanmark
Denmark

Danfoss GmbH Bereich DEVI, Deutschland: DEVI • devl.de • +49 69 8088 5400 • cs@danfoss.de
Danfoss Ges.m.b.H. Bereich DEVI, Österreich: DEVI • devl.at • +43 720 548 000 • cs@danfoss.at

Alle Informationen, einschließlich, aber nicht beschränkt auf Informationen zur Auswahl von Produkten, ihrer Anwendung bzw. ihrem Einsatz, zur Produktgestaltung, zum Gewicht, den Abmessungen, der Kapazität oder zu allen anderen technischen Daten von Produkten in Produkthandbüchern, Katalogbeschreibungen, Werbungen usw., die schriftlich, mündlich, elektronisch, online oder via Download erteilt werden, sind als rein informativ zu betrachten, und sind nur dann und in dem Ausmaß verbindlich, als auf diese in einem Kostenvoranschlag oder in einer Auftragsbestätigung explizit Bezug genommen wird. Danfoss übernimmt keine Verantwortung für mögliche Fehler in Katalogen, Broschüren, Videos und anderen Drucksachen. Danfoss behält sich das Recht vor, ohne vorherige Bekanntmachung Änderungen an seinen Produkten vorzunehmen. Dies gilt auch für bereits in Auftrag genommene, aber nicht gelieferte Produkte, sofern solche Anpassungen ohne substantielle Änderungen der Form, Tauglichkeit oder Funktion des Produkts möglich sind.
Alle in dieser Publikation enthaltenen Warenzeichen sind Eigentum von Danfoss A/S oder Danfoss-Gruppenunternehmen. Danfoss und das Danfoss Logo sind Warenzeichen der Danfoss A/S. Alle Rechte vorbehalten.