



Cenník 2025

platný od 1. 1. 2025

Intelligent solutions
with lasting effects
Navštívte www.danfoss.sk



DEVI[®]
by Danfoss

DEVpipeheat™ DPH10 - str. 17

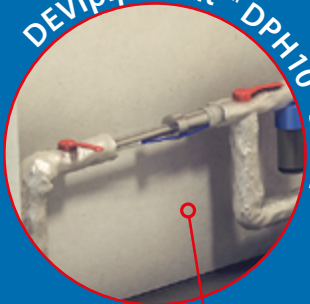

YouTube - DEVI video



DEVfoil™ Mirror - str. 5



DEVIsnow™ 30T (DTCE) - str. 15



DEVtemp™ - str. 22



DEVIsafe™ 20T (DTCE) - str. 11

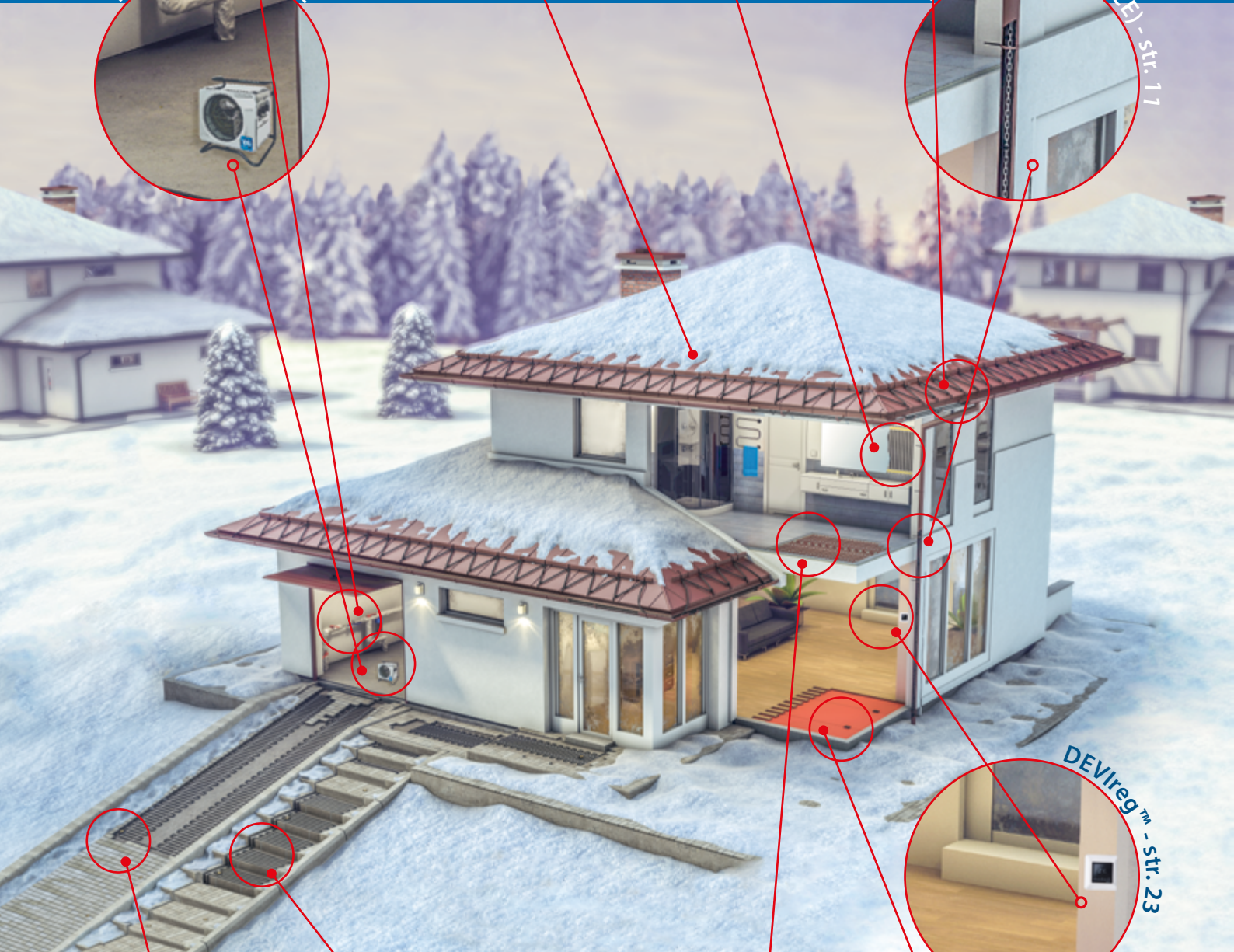

DEVireg™ - str. 23



DEVireg 850™ IV - str. 22

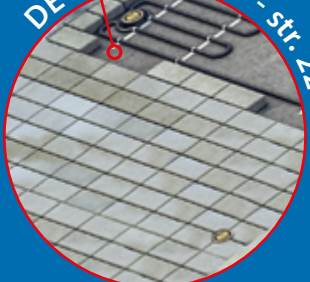

DEVIsnow™ 20T (DTCE) - str. 12



DEVicomfort™ 100T (DTIR) - str. 4



DEVicell™ - str. 28



Cenník DEVI 2025

VŠEOBECNE

Všetky predchádzajúce cenníky sú neplatné.
Vyhradené právo zmien cien bez oznámenia.
Všeobecné dodacie podmienky sú uvedené pri potvrdení objednávky.
Uvedené ceny sú bez DPH i s DPH.
Cenník nadobúda platnosť 1. 1. 2025.
Ak nie je uvedená cena, je k dispozícii na vyžiadanie.



Všetky aktuálne platné Cenníky divízie Danfoss Climate Solutions pre vykurovanie nájdete na našich internetových stránkach **www.danfoss.sk** alebo stiahnutím tohto QR kódu.

Obsah

DEVlcomfort™ 100T (DTIR) Dvojžilová samolepiaca vykurovacia rohož (230 V)	4	DEVlasphalt™ 300T (DTIK) Dvojžilová vykurovacia rohož (400 V)	16
DEVlcomfort™ 150T (DTIR) Dvojžilová samolepiaca vykurovacia rohož (230 V)	4	DEVlasphalt™ 30T (DTIK) Dvojžilový vykurovací kábel (400 V)	17
DEVlfoil™ Mirror Samolepiace vykurovacie fólie	5	DEVlpipeheat™ (DPH 10) Samoregulačný kábel (230 V)	17
DEVlmat™ 70T (DTIF) Dvojžilová samolepiaca vykurovacia rohož (230 V)	5	DEVliceguard™ 18 Samoregulačný kábel (230 V)	18
DEVlcomfort™ 150T + DEVlreg™ Opti Dvojžilová samolepiaca vykurovacia rohož (230 V) + predprogramovaný termostat s možnosťou zmeny programu	5	DEVlpipeguard™ 10/25/33 LSZH Samoregulačný kábel (230 V)	18
DEVlmat™ 100T (DTIF)	6	DEVlpipeguard™ 30/60 Industry Samoregulačný vykurovací kábel (230 V)	19
DEVlmat™ 150T (DTIF)	6	DEVlmulti™ Štvoržilový kábel	19
DEVlmat™ 200T (DTIF) Dvojžilová samolepiaca vykurovacia rohož DEVlmat 100T, 150T, 200T (230 V)	6	DEVlhotwatt™ 45/55/70 Samoregulačný kábel (230 V)	20
DEVlflex™ 6T (DTIP) Flexibilný vykurovací kábel (230 V)	7	DEVlpipeheat™ w/plug (DPH 10) Samoregulačný bezobslužný kábel (230 V)	20
DEVlflex™ 10T (DTIP) Flexibilný vykurovací kábel (230 V)	7	Doplnky k DEVlpipeheat™ Spojky a skrutky k inštalácii kábla DPH 10	20
DEVlflex™ 18T (DTIP) Flexibilný vykurovací kábel (230 V)	8	DEVliceguard™ 18 Readymade Samoregulačný bezobslužný kábel (230 V)	21
DEVlreg™ Riadiaci systém pre podlahové vykurovanie	10	Príslušenstvo k samoregulačným káblom	21
Snímače teploty Príslušenstvo elektronických termostatov	10	DEVlreg™ 850 IV Dvojzónový riadiaci a regulačný systém	22
DEVlSAFE™ 20T (DTCE) Flexibilný vykurovací kábel (230 V)	11	DEVlreg™ Multi Sedemkanálový elektronický programovateľný regulátor	23
DEVlSAFE™ 20T (DTCE) Flexibilný vykurovací kábel (400 V)	11	DEVlreg™ Hotwater Štvorkanálový elektronický programovateľný regulátor	23
DEVlSNOW™ 20T (DTCE) Flexibilný vykurovací kábel (230 V)	12	DEVltemp™ Teplovzdušný ventilátor (400 V)	24
DEVlSNOW™ 20T (DTCE) Flexibilný vykurovací kábel (400 V)	12	DEVI príslušenstvo - montážne prvky	24
DEVlSNOW™ 300T (DTCE) Dvojžilová vykurovacia rohož (230 V)	13	Riadiaci systém pre bytové objekty Bezdrôtový riadiaci systém Danfoss Ally™	25
DEVlSNOW™ 300T (DTCE) Dvojžilová vykurovacia rohož (400 V)	13	Danfoss Icon2™ - bezdrôtový/drôtový riadiaci systém pre podlahové vykurovanie	26
Ako navrhnuť vykurovanie vyhrievanej plochy	14	DEVldry™ Kontaktný vykurovací pás s reguláciou	27
DEVlSNOW™ 30T (DTCE) Flexibilný vykurovací kábel (230 V)	15	DEVlcell™ Kontaktný vykurovací systém	28
DEVlSNOW™ 30T (DTCE) Flexibilný vykurovací kábel (400 V)	15	DEVlcomfort 100T a 150T + DEVlreg™ Room	29
DEVlASPHALT™ 300T (DTIK) Dvojžilová vykurovacia rohož (230 V)	16	Register objednávacích čísel	30



Abecedný zoznam výrobkov

- B**
 Bezdrôtový riadiaci systém Danfoss Ally™ 25
- D**
 Danfoss Ally™ Gateway 25
 Danfoss Ally™ Power Module 25
 Danfoss Ally™ Protect 25
 Danfoss Ally™ Room Sensor 25
 Danfoss Icon2™ 26
 DEViasphalt™ 300T (DTIK) 16, 17
 DEVicell™ 28
 DEVlcomfort 100T a 150T + DEVlreg™ Room 29
 DEVlcomfort™ 100T(DTIR) 4, 5
 DEVlcomfort™ 150T + DEVlreg™ Opti 5
 DEVlcomfort™ 150T(DTIR) 4, 5
 DEVicrimp™ 24
 DEVldry™ 27
 DEVldry™ 55 27
 DEVldry™ 100 27
 DEVldry™ ELKO 27
 DEVldry™ FM 27
 DEVldry™ PRO 27
 DEVldry™ PRO X300 27
 DEVldry™ X25 27
 DEVldry™ X100 27
 DEVldry™ X200 27
 DEVlfast™ 24
 DEVlflex™ 6T (DTIP) 7
 DEVlflex™ 10T (DTIP) 7
 DEVlflex™ 18T (DTIP) 8
 DEVlfoil™ Mirror 5
 DEVlhotwatt™ 45 20
 DEVlhotwatt™ 55 20
 DEVlhotwatt™ 70 20
 DEVliceguard™ 18 18
 DEVliceguard™ 18 Readymade 21
 DEVliclip™ 24
 DEVlmat™ 100T (DTIF) 6
 DEVlmat™ 150T(DTIF) 6
 DEVlmat™ 200T (DTIF) 6
 DEVlmulti™ 19
 DEVlpipeguard™ 10 LSZH 18
 DEVlpipeguard™ 25 LSZH 18
 DEVlpipeguard™ 30 Industry 19
 DEVlpipeguard™ 33 LSZH 18
 DEVlpipeguard™ 60 Industry 19
 DEVlpipeheat™ (DPH 10) 17
 DEVlpipeheat™ w/plug (DPH 10) 20
 DEVlreg™ 10
 DEVlreg™ 130M 27
 DEVlreg™ 316 10
 DEVlreg™ 330 10
 DEVlreg™ 530 10
 DEVlreg™ 530M 27
 DEVlreg™ 532 10
 DEVlreg™ 610 10
 DEVlreg™ 850 22
 DEVlreg™ Hotwater 23
 DEVlreg™ Multi 23
 DEVlreg™ Opti 5, 10
- DEVlreg™ Smart 10
 DEVlreg™ Touch 10
 DEVlsafe™ 20T (DTCE) 11
 DEVlsnow™ 20T (DTCE) 12
 DEVlsnow™ 30T (DTCE) 15
 DEVlsnow™ 300T (DTCE) 13
 DEVltemp™ 24
 DEVI™ montážne prvky 24
 DEVI™ príslušenstvo 24
 Doplnky k DEVlpipeheat™ 20
 DTIRROOM 29
 Dvojjónový riadiaci a regulačný systém 22
 Dvojjžilová samolepiaca vykurovacia rohož (230 V) 4, 5, 6
 Dvojjžilová vykurovacia rohož (230 V) 13, 16
 Dvojjžilová vykurovacia rohož (400 V) 13, 16, 17
- E**
 eTRV zigbee 25
- F**
 Flexibilný vykurovací kábel (230 V) 7, 8, 11, 12, 15
 Flexibilný vykurovací kábel (400 V) 11, 12, 15
- K**
 Káblový podlahový snímač NTC 10
 Kontaktný vykurovací pás s reguláciou 27
 Kontaktný vykurovací systém 28
- N**
 Napájací zdroj PSU 24V DC 22
- P**
 Príslušenstvo elektronických termostatov 10
 Príslušenstvo k regulácii 27
 Príslušenstvo k samoregulačným káblom 21
- R**
 Riadiaci systém pre bytové objekty 25
 Riadiaci systém pre podlahové vykurovanie 10
 Room Sensor 25
- S**
 Samoregulačný bezobslužný kábel (230 V) 20, 21
 Samoregulačný kábel (230 V) 17, 18, 20
 Samoregulačný vykurovací kábel (230 V) 19
 Sedemkanálový elektronický
 programovateľný regulátor 23
 Snímače teploty 10
 Spojky a skrutky k inštalácii kábla DPH 10 20
- Š**
 Štvorkanálový elektronický
 programovateľný regulátor 23
 Štvoržilový kábel 19
- T**
 Teplovzdušný ventilátor (400 V) 24
- V**
 Vykurovací pás 27
 Výplň DEVldry™ FM 27



DEVlcomfort™ 100T (DTIR)

Dvojžilová samolepiaca vykurovacia rohož (230 V)

- extrémne tenká (len 4 mm) s výkonom 100 W/m²**Použitie**

- podlahové vykurovanie pre drevené a laminátové podlahy, preto nižší výkon 100 W/m²
- teplota s extrémne nízkou konštrukčnou výškou
- možnosť aplikácie tiež do vlhkého prostredia (kúpeľňa, atď.)
- vykurovací kábel je opletený a dvojžilový



Objednacie číslo	Názov výrobku	Výkon [W]	Dĺžka [m]	Šírka [m]	Cena bez DPH [€]	Cena s DPH [€]
140F1740	DEVlcomfort™ 100T (DTIR)	50	1	0,5	73,20	90,04
83030502		100	2	0,5	90,40	111,19
83030504		150	3	0,5	117,00	143,91
83030506		200	4	0,5	136,00	167,28
140F1741		250	5	0,5	160,00	196,80
83030510		300	6	0,5	188,00	231,24
83030512		350	7	0,5	218,00	268,14
83030514		400	8	0,5	252,00	309,96
83030516		500	10	0,5	272,00	334,56
83030518		600	12	0,5	296,00	364,08
140F1742		700	14	0,5	346,00	425,58
140F1743		800	16	0,5	370,00	455,10
83030524		900	18	0,5	398,00	489,54
83030526		1000	20	0,5	424,00	521,52
83030528		1200	24	0,5	501,00	616,23

DEVlcomfort™ 150T (DTIR)

Dvojžilová samolepiaca vykurovacia rohož (230 V)

- hrúbka 4,5 mm a výkon 150 W/m²**Použitie**

- podlahové vykurovanie pre všetky typy podláh
- teplota s extrémne nízkou konštrukčnou výškou
- možnosť aplikácie tiež do vlhkého prostredia (pivnica, sklad, kúpeľňa, atď.)
- vykurovací kábel je opletený a dvojžilový

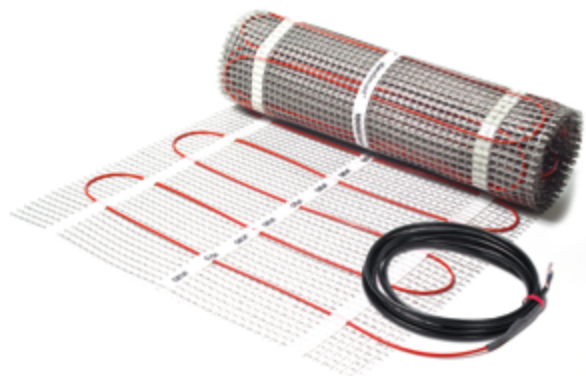

Objednacie číslo	Názov výrobku	Výkon [W]	Dĺžka [m]	Šírka [m]	Cena bez DPH [€]	Cena s DPH [€]
83030560	DEVlcomfort™ 150T (DTIR)	75	1	0,5	86,80	106,76
83030562		150	2	0,5	117,00	143,91
140F1744		225	3	0,5	146,00	179,58
83030566		300	4	0,5	167,00	205,41
140F1745		375	5	0,5	199,00	244,77
83030570		450	6	0,5	229,00	281,67
83030572		525	7	0,5	271,00	333,33
83030574		600	8	0,5	310,00	381,30
83030576		750	10	0,5	334,00	410,82
83030578		900	12	0,5	363,00	446,49
83030580		1050	14	0,5	428,00	526,44
83030582		1200	16	0,5	457,00	562,11
83030584		1350	18	0,5	491,00	603,93
83030586		1500	20	0,5	524,00	644,52
83030588		1800	24	0,5	618,00	760,14

DEVIfoil™ Mirror

Samolepiace vykurovacie fólie

Použitie

- nalepením za zrkadlo zabraňuje oroseniu zrkadla

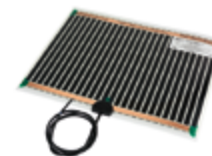

Objednacie číslo	Názov výrobku	Výkon [W]	Dĺžka [m]	Šírka [m]	Cena bez DPH [€]	Cena s DPH [€]
62000000	DEVIfoil™ Mirror	15	0,30	0,35	56,60	69,62
62000001		40	0,41	0,50	81,20	99,88
62000002		70	0,71	0,50	104,00	127,92

DEVImat™ 70T (DTIF)

Dvojžilová samolepiaca vykurovacia rohož (230 V)

Použitie

- vhodné pre tepelne neodizolované podlahy, ako napríklad kúpeľňa alebo WC (výkon: 70 W/m²)



Objednacie číslo	Názov výrobku	Plocha [m ²]	Výkon [W]	Dĺžka [m]	Šírka [m]	Cena bez DPH [€]	Cena s DPH [€]
140F1730	DEVImat™ 70T	3,0	210	6	0,5	300,99	370,22
140F1731		5,0	350	10	0,5	401,99	494,45
140F1732		7,2	504	14,4	0,5	587,67	722,84
140F1733		8,8	615	17,5	0,5	592,45	728,71
140F1734		11,8	825	23,5	0,5	720,08	885,70

SET

DEVlcomfort™ 150T + DEVlreg™ Opti

Dvojžilová samolepiaca vykurovacia rohož (230 V)

+ predprogramovaný termostat s možnosťou zmeny programu

Rohož DEVlcomfort™ 150T má extrémne dlhú životnosť, niekoľko desiatok rokov. DEVlreg™ Opti je novinkou na trhu. Má zabudovaný izbový aj podlahový snímač.

Použitie

Podlahové vykurovanie je určené pre všetky typy podláh, termostat reguluje izbovú teplotu od 5 do 35 °C. EcoDesign je mimoriadne vhodný do každého interiéru.



Objednacie číslo	Názov výrobku	Výkon [W]	Dĺžka [m]	Šírka [m]	Cena bez DPH [€]	Cena s DPH [€]
140F1700	DEVlcomfort™ 150T + DEVlreg™ Opti	150	2	0,5	219,00	269,37
140F1701		225	3	0,5	241,00	296,43
140F1702		300	4	0,5	270,00	332,10
140F1703		375	5	0,5	286,00	351,78
140F1704		450	6	0,5	308,00	378,84
140F1705		525	7	0,5	337,00	414,51
140F1706		600	8	0,5	377,00	463,71
140F1707		750	10	0,5	415,00	510,45
140F1708		900	12	0,5	410,00	504,30
140F1709		1050	14	0,5	439,00	539,97
140F1710		1200	16	0,5	501,00	616,23
140F1711		1350	18	0,5	529,00	650,67
140F1712		1500	20	0,5	562,00	691,26
140F1713		1800	24	0,5	571,00	702,33

Elektronický termostat DEVlreg™ Opti je novinkou na trhu, ľahko sa inštaluje vďaka predprogramovanému nastaveniu. Okrem moderného dizajnu ponúka DEVlreg™ Opti rad funkcií.

- Výrobok typu 3v1: priestorový snímač, podlahový snímač, kombinácia oboch snímačov
- Inverzné zobrazenie
- Pulzná šírková modulácia
- Nízka spotreba v pohotovostnom režime
- Zhoda so smernicou EKO
- Individuálne programovateľný
- Zobrazenie požadovanej teploty (pri prevádzke)
- Zobrazuje aktuálnu teplotu v reálnom čase
- Detská poistka (bezpečnostný zámok)
- Batériová záloha
- Detekcia otvoreného okna
- Predprogramovaný, bez nutnosti ďalšieho programovania
- Digitálny časovač
- IP21
- Rozsah regulácie teploty podlahy 5 až 35 °C

Dvojžilová samolepiaca vykurovacia rohož DEVI[™]mat 100T, 150T, 200T (230 V)**DEVI[™]mat 100T (DTIF)**

Objednacie číslo	Názov výrobku	Plocha [m ²]	Výkon [W]	Dĺžka [m]	Šírka [m]	Cena bez DPH [€]	Cena s DPH [€]
140F0400	DEVI [™] mat 100T (DTIF)	0,5	50	1	0,5	118,00	145,14
140F0415		1,0	100	2	0,5	148,00	182,04
140F0416		1,5	150	3	0,5	174,00	214,02
140F0417		2,0	200	4	0,5	210,00	258,30
140F0418		2,5	250	5	0,5	245,00	301,35
140F0419		3,0	300	6	0,5	282,00	346,86
140F0420		3,5	350	7	0,5	305,00	375,15
140F0421		4,0	400	8	0,5	348,00	428,04
140F0422		5,0	500	10	0,5	402,00	494,46
140F0423		6,0	600	12	0,5	442,00	543,66
140F0424		7,0	700	14	0,5	497,00	611,31
140F0425		8,0	800	16	0,5	511,00	628,53
140F0426		9,0	900	18	0,5	562,00	691,26
140F0427		10,0	1000	20	0,5	665,00	817,95
140F0428		12,0	1200	24	0,5	696,00	856,08

DEVI[™]mat 150T (DTIF)

Objednacie číslo	Názov výrobku	Výkon [W]	Dĺžka [m]	Šírka [m]	Cena bez DPH [€]	Cena s DPH [€]
140F0444	DEVI [™] mat 150T (DTIF)	75	1	0,5	113,00	138,99
140F0445		150	2	0,5	154,00	189,42
140F0446		225	3	0,5	190,00	233,70
140F0447		300	4	0,5	217,00	266,91
140F0448		375	5	0,5	259,00	318,57
140F0449		450	6	0,5	297,00	365,31
140F0450		525	7	0,5	351,00	431,73
140F0451		600	8	0,5	404,00	496,92
140F0452		750	10	0,5	432,00	531,36
140F0453		900	12	0,5	473,00	581,79
140F0454		1050	14	0,5	557,00	685,11
140F0455		1200	16	0,5	596,00	733,08
140F0456		1350	18	0,5	640,00	787,20
140F0457		1500	20	0,5	678,00	833,94
140F0458		1800	24	0,5	802,00	986,46

DEVI[™]mat 200T (DTIF)

Objednacie číslo	Názov výrobku	Výkon [W]	Dĺžka [m]	Šírka [m]	Cena bez DPH [€]	Cena s DPH [€]
830020743	DEVI [™] mat 200T (DTIF)	990	9,9	0,5	382,00	469,86
140F1736		695	6,9	0,5	280,00	344,40
140F1739		1715	17,6	0,5	583,00	717,09
140F1735		87	0,9	0,5	107,00	131,61
140F1737		1385	14	0,5	493,00	606,39
140F1738		1565	15,6	0,5	538,00	661,74
83020736		215	2,1	0,5	130,00	159,90
83020738		430	4,2	0,5	201,00	247,23
83020739		500	5	0,5	212,00	260,76
83020742		845	8,6	0,5	343,00	421,89
83020748		2070	21	0,5	678,00	833,94
83020737		285	2,9	0,5	152,00	186,96
83020740		605	6,2	0,5	256,00	314,88
83020744		1210	12,2	0,5	446,00	548,58

DEViflex™ 6T (DTIP)

Flexibilný vykurovací kábel (230 V)

DEViflex™ je plne (100 %) tieneny dvojžilový vykurovací kábel. Izolácia vodiča je z PEX a vonkajší plášť z PVC. Priemer má 6,9 mm. Pevnosť v ťahu je 500 N, deformačná pevnosť je 1500N. Merný výkon je 6 W/m.

Použitie

Vďaka guľatému profilu sa ľahko inštaluje do každej podlahovej konštrukcie. Dobré viditeľný guľatý studený koniec zabraňuje, aby bol vykurovací kábel omylom zabudovaný do elektroinštaláčnej rúrky.



Objednacie číslo	Názov výrobku	Výkon [W]	Dĺžka [m]	Cena bez DPH [€]	Cena s DPH [€]
140F1200	DEViflex™ 6T (DTIP)	180	30	190,00	233,70
140F1201		250	40	202,00	248,46
140F1202		310	50	216,00	265,68
140F1203		345	60	229,00	281,67
140F1204		415	70	274,00	337,02
140F1205		500	80	283,00	348,09
140F1206		540	90	286,00	351,78
140F1207		635	100	294,00	361,62
140F1208		660	115	325,00	399,75
140F1209		770	129	355,00	436,65
140F1210		870	140	377,00	463,71
140F1211		915	160	392,00	482,16
140F1212		1095	180	424,00	521,52
140F1213		1160	190	445,00	547,35
140F1214	1260	200	484,00	595,32	

DEViflex™ 10T (DTIP)

Flexibilný vykurovací kábel (230 V)

Vlastnosti a použitie - ako v popise pre DEViflex™ 6T (DTIP).

Merný výkon je 10 W/m.

Objednacie číslo	Názov výrobku	Výkon [W]	Dĺžka [m]	Cena bez DPH [€]	Cena s DPH [€]
140F1215	DEViflex™ 10T (DTIP)	20	2	87,90	108,12
140F1216		40	4	91,60	112,67
140F1217		60	6	94,00	115,62
140F1218		80	8	102,00	125,46
140F1219		100	10	108,00	132,84
140F1407		135	15	111,00	136,53
140F1220		205	20	127,00	156,21
140F1408		240	25	136,00	167,28
140F1221		290	30	144,00	177,12
140F1409		350	35	158,00	194,34
140F1222		390	40	167,00	205,41
140F1223		505	50	202,00	248,46
140F1224		600	60	222,00	273,06
140F1225		695	70	265,00	325,95
140F1226		790	80	278,00	341,94
140F1227		920	90	288,00	354,24
140F1228		990	100	313,00	384,99
140F1229		1220	120	334,00	410,82
140F1230		1410	140	370,00	455,10
140F1231		1575	160	398,00	489,54
140F1232	1760	180	432,00	531,36	
140F1233	1990	200	462,00	568,26	
140F1234	2050	210	496,00	610,08	

DEViflex™ 18T (DTIP)

Flexibilný vykurovací kábel (230 V)

DEViflex™ je plne (100 %) tieneny dvojžilový vykurovací kábel. Izolácia vodiča je z PEX a vonkajší plášť z PVC. Priemer má 6,9 mm. Pevnosť v ťahu je 500 N, deformačná pevnosť je 1500 N. Merný výkon je 18 W/m.

Použitie

Vďaka guľatému profilu sa ľahko inštaluje do každej podlahovej konštrukcie. Dobré viditeľný guľatý studený koniec zabraňuje, aby bol vykurovací kábel omylom zabudovaný do elektroinštaláčnej rúrky.



Objednacie číslo	Názov výrobku	Výkon [W]	Dĺžka [m]	Cena bez DPH [€]	Cena s DPH [€]
140F1235	DEViflex™ 18T (DTIP)	130	7,3	95,10	116,97
140F1236		180	10	120,00	147,60
140F1400		230	12,8	130,00	159,90
140F1237		270	15	144,00	177,12
140F1401		310	17,5	154,00	189,42
140F1238		395	22	168,00	206,64
140F1239		535	29	192,00	236,16
140F1240		615	34	223,00	274,29
140F1241		680	37	229,00	281,67
140F1242		820	44	250,00	307,50
140F1243		935	52	279,00	343,17
140F1410		1005	54	291,00	357,93
140F1244		1075	59	299,00	367,77
140F1245		1220	68	316,00	388,68
140F1246		1340	74	354,00	435,42
140F1247		1485	82	365,00	448,95
140F1248		1625	90	386,00	474,78
140F1249		1880	105	421,00	517,83
140F1250		2135	118	465,00	571,95
140F1251		2420	131	497,00	611,31
140F1252	2775	155	517,00	635,91	
140F1402	3050	170	548,00	674,04	

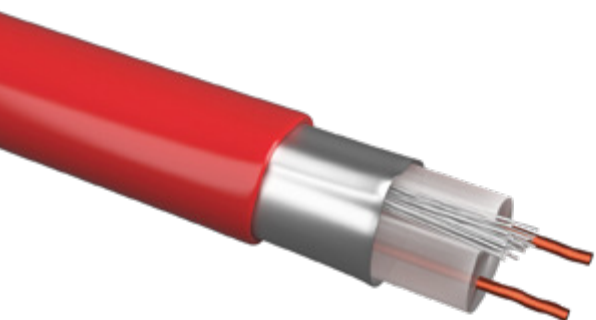

NOVINKA

Perfektné načasovanie

DEVIreg™ Basic
DEVIreg™ Room

DEVI by Danfoss Make it easy, make it DEVI

Make it easy, make it DEVI

Aplikácia DEVI Control umožňuje ovládanie podlahového vykurovania pomocou technológie Bluetooth, keď ste doma. Technológia Bluetooth umožňuje jednoduché programovanie termostatu **DEVIreg™ Room** alebo **DEVIreg™ Basic** zo vzdialenosti až 10 metrov.

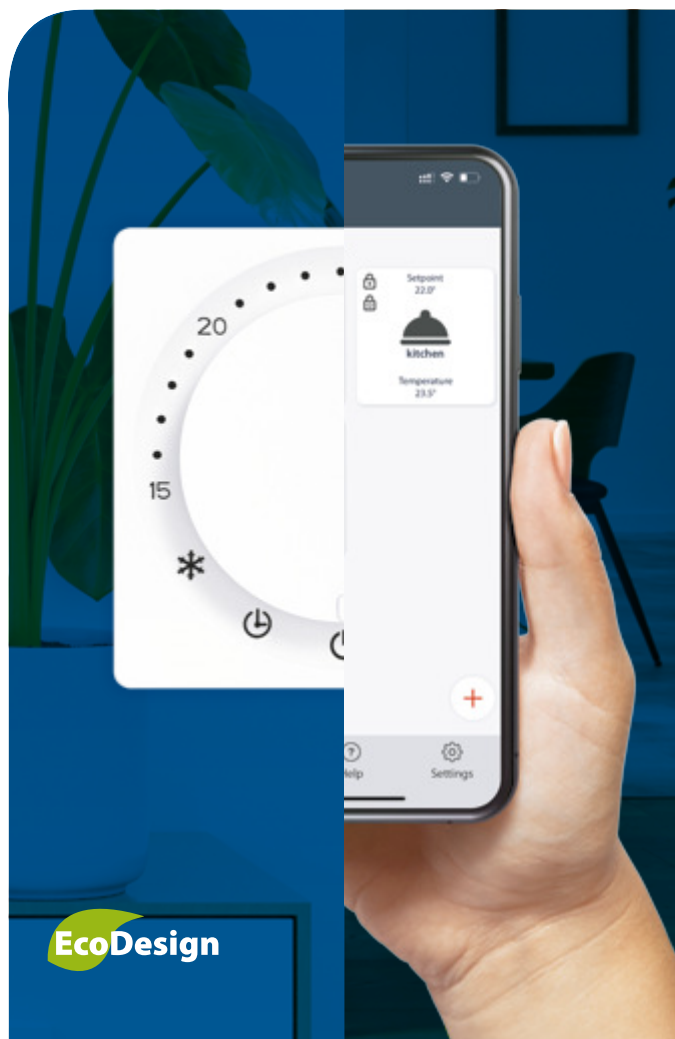

EcoDesign

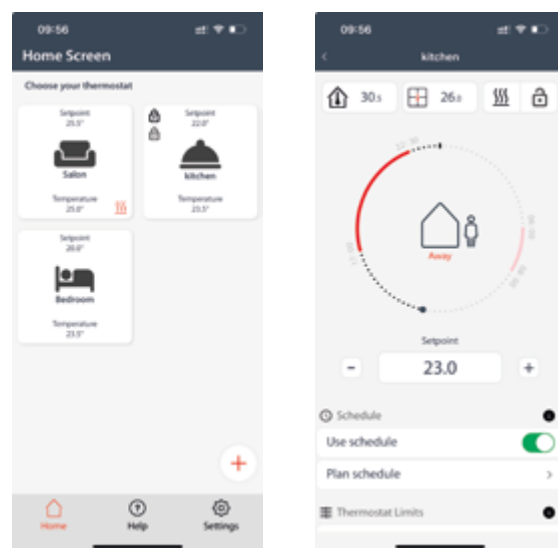

Stiahnite si z **Apple App Store**



Stiahnite si z **Google play store**



DEVIreg™ Basic



Modulárna dvojdielna konštrukcia
85 mm x 85 mm x 20-24 mm
Hĺbka v stene: 22 mm

DEVIreg™ Room



Modulárna dvojdielna konštrukcia
85 mm x 85 mm x 20-24 mm
Hĺbka v stene: 22 mm
Možnosť výberu predného panelu s R2,5 alebo R8
Možnosť použitia adaptérov pre rôzne rámy 55 mm x 55 mm

DEVlreg™

Riadiaci systém pre podlahové vykurovanie

Bezdrôtový riadiaci systém DEVlreg™ umožňuje efektívne riadiť všetky vykurovacie jednotky DEVI tak, aby užívateľ dosiahol potrebnú efektívnosť pri optimálnych nákladoch a maximálne možnej úspore energie.

Použitie

DEVlreg™ možno použiť v exteriéri aj v interiéri, v závislosti od požiadaviek projektu, resp. užívateľa.



Objednacie číslo	Názov výrobku	Číslo obr.	Cena bez DPH [€]	Cena s DPH [€]
140F1140	DEVlreg™ Smart Polar White (polárna biela)	1	253,00	311,19
140F1141	DEVlreg™ Smart biela	1	253,00	311,19
140F1142	DEVlreg™ Smart Ivory (krémová)	1	253,00	311,19
140F1143	DEVlreg™ Smart čierna	1	253,00	311,19
140F1064	DEVlreg™ Touch design frame Pure White (čistá biela s rámčekom)	2	214,00	263,22
140F1065	DEVlreg™ Touch frameless (bez rámčeka)	2	214,00	263,22
140F1069	DEVlreg™ Touch Pure Black (čistá čierna)	2	214,00	263,22
140F1071	DEVlreg™ Touch Polar White (polárna biela)	2	214,00	263,22
140F1078	DEVlreg™ Touch Ivory s rámčekom (RAL 1013)	2	214,00	263,22
140F1055	DEVlreg™ Opti elektronický digitálny termostat pre podlahové vykurovanie	3	140,00	172,20
140F1160	DEVlreg™ Basic, jednoducho programovateľný termostat, biely (RAL 9010)	4	118,00	145,14
140F1161	DEVlreg™ Room, jednoducho programovateľný termostat, biely (RAL 9010)	4	142,00	174,66
140F1030	DEVlreg™ 530 - ELKO s podlahovým snímačom*	5	130,00	159,90
140F1032	DEVlreg™ 530 - JUSSI s podlahovým snímačom*	6	117,00	143,91
140F1034	DEVlreg™ 531 - ELKO s priestorovým snímačom	7	123,00	151,29
140F1037	DEVlreg™ 532 - ELKO s podlahovým a priest. snímačom	8	139,00	170,97
140F1075	DEVlreg™ 316 (-10 až +50 °C), (-10 až +5 °C) bez snímača, na DIN lištu	9	195,00	239,85
140F1070	DEVlreg™ 330 (-10 až +10 °C) s káblovým snímačom, na DIN lištu	10	130,00	159,90
140F1072	DEVlreg™ 330 (+5 až +45 °C) s káblovým snímačom, na DIN lištu	10	130,00	159,90
140F1073	DEVlreg™ 330 (+60 až +160 °C) s káblovým snímačom, na DIN lištu	10	203,00	249,69
140F1080	DEVlreg™ 610 s káblovým snímačom, krytie IP 44	11	167,00	205,41

* s podlahovým snímačom o dĺžke 3 m

NOVINKA

Snímače teploty

Príslušenstvo elektronických termostatov

Použitie

Presnosť regulovania a riadenia teploty možno zvýšiť pridaním snímačov, čím sa zvýši efektívnosť termostatu, resp. riadiacej jednotky DEVlreg™.

Objednacie číslo	Názov výrobku	Cena bez DPH [€]	Cena s DPH [€]
140F1091	Káblový podlahový snímač NTC 3 m, 15 kOhm	45,00	55,35
140F1098	Káblový podlahový snímač NTC 10 m	53,70	66,05
140F1096	Priestorový snímač pre vonkajšie prostredie, IP 44	47,80	58,79
140F1095	Priestorový snímač (izbový) 426-frame, NTC	39,00	47,97
140F1097	Káblový snímač - 2,5 m NTC ...C), IP67	96,00	118,08
140F1092	Vonkajší príložený snímač NTC 15 kOhm, 2,5m, PVC	25,60	31,49

DEVIsafe™ 20T (DTCE)

Flexibilný vykurovací kábel (230 V)

DEVIsafe™ je plne (100 %) tieneny dvojžilový vykurovací kábel. Izolácia vodiča je z PEX a vonkajší čierny plášť je z PVC, s ochranou proti UV žiareniu. Priemer má 6,9 mm, má guľatý profil. Pevnosť v ťahu je 500 N, deformačná pevnosť je 1500 N. Merný výkon je 20 W/m. Studený koniec má 2,5 m.

Použitie

Bezproblémovo sa inštaluje vo vonkajších priestoroch, na strechách, odkvapových žlaboch, na kovových konštrukciách, ale aj pri pokládkach do zeme.



Objednacie číslo	Názov výrobku	Výkon [W]	Dĺžka [m]	Cena bez DPH [€]	Cena s DPH [€]
140F1273	DEVIsafe™ 20T (DTCE)	125	6,1	146,00	179,58
140F1274		250	12,3	157,00	193,11
140F1275		335	16,8	191,00	234,93
140F1276		505	25,1	204,00	250,92
140F1277		675	33,4	236,00	290,28
140F1278		830	41,7	287,00	353,01
140F1279		1000	50	313,00	384,99
140F1280		1200	60	336,00	413,28
140F1281		1370	68,3	355,00	436,65
140F1199		1545	76	370,00	455,10
140F1282		1700	84,9	379,00	466,17
140F1283		2040	101,4	428,00	526,44
140F1284		2360	118	486,00	597,78
140F1285		2685	134,6	558,00	686,34
140F1286		3025	151,7	677,00	832,71
140F1287		3385	169,6	809,00	995,07
140F1288		3895	194,4	940,00	1 156,20

DEVIsafe™ 20T (DTCE)

Flexibilný vykurovací kábel (400 V)

Vlastnosti a použitie - ako v popise pre DEVIsafe™ 20T (DTCE) s pracovným napätím 230 V. Odlišnosť je v pracovnom napätí, ktoré je 400 V.



Objednacie číslo	Názov výrobku	Výkon [W]	Dĺžka [m]	Cena bez DPH [€]	Cena s DPH [€]
140F1289	DEVIsafe™ 20T (DTCE)	425	21,3	184,00	226,32
140F1290		585	29,2	236,00	290,28
140F1291		875	43,7	287,00	353,01
140F1292		1165	58,1	342,00	420,66
140F1293		1450	72,5	408,00	501,84
140F1294		1740	86,9	448,00	551,04
140F1295		2085	104,3	547,00	672,81
140F1296		2665	133,2	616,00	757,68
140F1297		2955	147,6	690,00	848,70
140F1298		3530	176,4	826,00	1 015,98
140F1299		4105	205,2	1 020,00	1 254,60

DEVIsnow™ 20T (DTCE)

Flexibilný vykurovací kábel (230 V)

DEVIsnow™ je plne (100 %) tieneny dvojžilový vykurovací kábel. Izolácia vodiča je z FEP a vonkajší čierny plášť je z PVC, s ochranou proti UV žiareniu. Priemer má 7 mm a má guľatý profil. Pevnosť v ťahu je 300 N, deformačná pevnosť je 1500 N. Merný výkon je 20 W/m. Studený koniec má dĺžku 2,3 m DTWC.

Použitie

Kábel je prioritne určený na roztápanie snehu a ľadu. Inštaluje sa na strechy, do odkvapových žlabov, rúr, ale aj na zem. Je veľmi pružný a vhodný na použitie v ľubovoľnom exteriéri. Kábel má len jeden studený koniec, to znamená, že pripája sa len v jednom mieste.



Objednacie číslo	Názov výrobku	Výkon [W]	Dĺžka [m]	Cena bez DPH [€]	Cena s DPH [€]
140F1116	DEVIsnow™ 20T (DTCE)	125	6	89,00	109,47
83902100		250	12	142,00	174,66
83902101		505	25	191,00	234,93
83902102		855	40	259,00	318,57
83902103		1000	50	276,00	339,48
83902104		1200	60	294,00	361,62
83902105		1333	70	336,00	413,28
83902106		1695	85	347,00	426,81
83902107		2060	100	403,00	495,69
83902108		2685	135	473,00	581,79
83902109		3066	150	597,00	734,31
83902110		3382	170	720,00	885,60
83902111		3875	195	823,00	1 012,29

DEVIsnow™ 20T (DTCE)

Flexibilný vykurovací kábel (400 V)

Vlastnosti a použitie - ako v popise pre DEVIsnow™ 20T (DTCE) s pracovným napätím 230 V. Odlišnosť je v pracovnom napätí, ktoré je 400 N a studený koniec má dĺžku 10 m.



Objednacie číslo	Názov výrobku	Výkon [W]	Dĺžka [m]	Cena bez DPH [€]	Cena s DPH [€]
83902112	DEVIsnow™ 20T (DTCE)	433	21	259,00	318,57
83902113		570	30	290,00	356,70
83902114		888	43	342,00	420,66
83902115		1165	58	353,00	434,19
83902116		1463	72	424,00	521,52
83902117		1780	85	449,00	552,27
83902118		2073	105	484,00	595,32
83902119		2628	135	554,00	681,42
83902120		2905	150	586,00	720,78
83902121		3245	170	664,00	816,72
83902122		4108	205	752,00	924,96

DEVIsnow™ 300T (DTCE)

Dvojžilová vykurovacia rohož (230 V)

Vykurovacie rohože DEVIsnow™ sú plne (100 %) tienené dvojžilové ... Studený koniec má 10 m DTWC. Izolácia vodiča je z FEP a vonkajší čierny plášť je z PVC. Priemer má 7 mm a má guľatý profil. Pevnosť v ťahu je 120 N, deformačná pevnosť je 2000 N. Merný výkon je 300 W/m².

Použitie

Rohož sa používa hlavne pre ochranu vonkajších plôch pred námrazou, rozpúšťanie snehu a ľadu. Štandardne sa používa pod nízкотепelný asfalt alebo dlažbu na príjazdových cestách, rampách, chodníkoch a iných namrzajúcich plochách.



Objednacie číslo	Názov výrobku	Výkon [W]	Dĺžka [m]	Šírka [m]	Cena bez DPH [€]	Cena s DPH [€]
83902030	DEVIsnow™ 300T (DTCE)	288	2,00	0,5	181,00	222,63
83902031		613	4,00	0,5	202,00	248,46
83902032		1225	8,00	0,5	259,00	318,57
83902033		1440	9,80	0,5	275,00	338,25
83902034		1887	12,20	0,5	296,00	364,08
83902035		2022	14,00	0,5	304,00	373,92
83902036		2528	16,00	0,5	335,00	412,05
83902037		3240	22,00	0,5	389,00	478,47
83902038		3770	24,00	0,5	419,00	515,37
83902039		410	1,80	0,75	160,00	196,80
83902040		637	2,60	0,75	191,00	234,93
83902041		1227	5,40	0,75	237,00	291,51
83902042		1445	6,60	0,75	248,00	305,04
83902043		2080	9,20	0,75	295,00	362,85
83902044		2285	10,60	0,75	355,00	436,65
83902045		3300	14,60	0,75	363,00	446,49
83902046		3824	16,00	0,75	439,00	539,97
83902047		750	3,00	1	199,00	244,77
83902048		1907	6,20	1	259,00	318,57
83902049		3874	12,00	1	411,00	505,53

DEVIsnow™ 300T (DTCE)

Dvojžilová vykurovacia rohož (400 V)

Vlastnosti a použitie - ako v popise pre DEVIsnow™ 300T (DTCE) s pracovným napätím 230 V. Odlišnosť je v pracovnom napätí 400 V.



Objednacie číslo	Názov výrobku	Výkon [W]	Dĺžka [m]	Šírka [m]	Cena bez DPH [€]	Cena s DPH [€]
83902020	DEVIsnow™ 300T (DTCE)	520	3,40	0,5	208,00	255,84
83902023		1050	7,00	0,5	259,00	318,57
83902026		1760	11,80	0,5	313,00	384,99
83902029		2285	15,80	0,5	408,00	501,84
83902050		700	3,20	0,75	208,00	255,84
83902053		1050	4,80	0,75	253,00	311,19
83902056		1750	8,00	0,75	320,00	393,60
83902059		2630	11,00	0,75	360,00	442,80
83902062		2890	13,00	0,75	410,00	504,30
83902065		3625	16,00	0,75	463,00	569,49
83902068		4270	19,40	0,75	514,00	632,22
83902071		5750	25,40	0,75	607,00	746,61
83902073		6300	28,20	0,75	735,00	904,05
83902080		1770	6,00	1	301,00	370,23
83902083		3675	12,00	1	441,00	542,43
83902086		4250	14,80	1	497,00	611,31
83902089		5840	19,00	1	583,00	717,09

Ako navrhnuť vykurovanie vyhrievanej plochy



Vykurovanie nájzdovej plochy – plocha

Plocha	celá plocha
Inštalovaný výkon	300 W/m ²
Vykurovací kábel	DEVIsnow™ 30T (DTCE)
Rozpätie káblov	10 cm
Regulácia	DEVIreg™ 850
Snímače	sada snímačov pre vonkajšie plochy

Príklad výpočtu:

Nájzdová plocha je 20 m².
 Inštalovaný výkon bude $20 \times 300 = 6\,000$ W.
 Vyberieme 2 káble DEVIsnow™ 30T (DTCE) 95 m
 s výkonom 2 930 W.

Vykurovanie nájzdovej plochy – pásy

Pásy pre kolesá	šírka pásu min. 0,5 m
Inštalovaný výkon	300 W/m ²
Vykurovací kábel	DEVIsnow™ 30T (DTCE)
Rozpätie káblov	10 cm
Regulácia	DEVIreg™ 850
Snímače	sada snímačov pre vonkajšie plochy

Príklad výpočtu:

2x nájzdové pásy šírky 0,5 m a dĺžky 10 m.
 Celková plocha je 10 m².
 Inštalovaný výkon bude $10 \times 300 = 3\,000$ W.
 Vyberieme 1 x kábel DEVIsnow™ 30T (DTCE), dĺžka 95 m
 s výkonom 2 930 W.



DEVIsnow™ 30T (DTCE)

Flexibilný vykurovací kábel (230 V)

DEVIsnow™ je plne (100 %) tieneny dvojžilový vykurovací kábel. Izolácia vodiča je z FEP a vonkajší čierny plášť je z PVC, s ochranou proti UV žiareniu. Priemer má 7 mm a má guľatý profil. Pevnosť v ťahu je 300 N, deformačná pevnosť je 1500 N. Merný výkon je 30 W/m. Studený koniec má dĺžku 2,5 m DTWC.

Použitie

Kábel je prioritne určený na roztápanie snehu a ľadu. Inštaluje sa na strechy, do odkvapových žlabov, rúr ale aj na zem. Je veľmi pružný a vhodný na použitie v ľubovoľnom exteriéri. Kábel má len jeden studený koniec, to znamená, že pripája sa len v jednom mieste.



Objednacie číslo	Názov výrobku	Výkon [W]	Dĺžka [m]	Cena bez DPH [€]	Cena s DPH [€]
89845995	DEVIsnow™ 30T (DTCE)	150	5	116,00	142,68
89846000		300	10	151,00	185,73
89846002		400	14	169,00	207,87
89846004		630	20	194,00	238,62
89846006		830	27	219,00	269,37
89846008		1020	34	241,00	296,43
89846010		1250	40	263,00	323,49
89846012		1350	45	285,00	350,55
89846014		1440	50	321,00	394,83
89846016		1700	55	348,00	428,04
89846018		1860	63	374,00	460,02
89846020		2060	70	404,00	496,92
89846022		2340	78	428,00	526,44
89846024		2420	85	450,00	553,50
89846026		2930	95	484,00	595,32
89846028		3290	110	525,00	645,75
89846030		3680	125	575,00	707,25
89846032		4110	140	631,00	776,13

DEVIsnow™ 30T (DTCE)

Flexibilný vykurovací kábel (400 V)

Vlastnosti a použitie - ako v popise pre výrobok DEVIsnow™ 30T (DTCE) s pracovným napätím 230 V. Odlišnosť je v pracovnom napätí, ktoré je 400 V.



Objednacie číslo	Názov výrobku	Výkon [W]	Dĺžka [m]	Cena bez DPH [€]	Cena s DPH [€]
89845996	DEVIsnow™ 30T (DTCE)	267	8,5	136,00	167,28
89846050		520	17,5	242,00	297,66
89846053		1090	35	324,00	398,52
89846056		2160	70	486,00	597,78
89846060		3225	110	668,00	821,64
89846062		4295	145	767,00	943,41
89846063		4995	170	946,00	1 163,58
89846065		5770	190	1 040,00	1 279,20
89846067		6470	215	1 160,00	1 426,80

DEVlasphalt™ 300T (DTIK)

Dvojžilová vykurovacia rohož (230 V)

Vykurovacie rohože DEVlasphalt™ sú plne (100 %) tienené, dvojžilové s jedným studeným koncom, táto vlastnosť poskytuje veľmi rýchlu a jednoduchú inštaláciu, lebo si vyžaduje len jedno miesto na pripojenie rohože.

Spĺňa požiadavku normy IEC 60800:2009 a normy pre mechanické zaťaženie M2.

Použitie

Rohož DEVlasphalt™ 300T sa spravidla používa pre ochranu vonkajších plôch. Rozpúšťa sneh a ľad na povrchoch z asfaltu alebo dlažby. Má použitie aj pre nízkoteplotný asfalt. Najčastejšie sa používa na prístupových cestách ku sklodom a rampách.

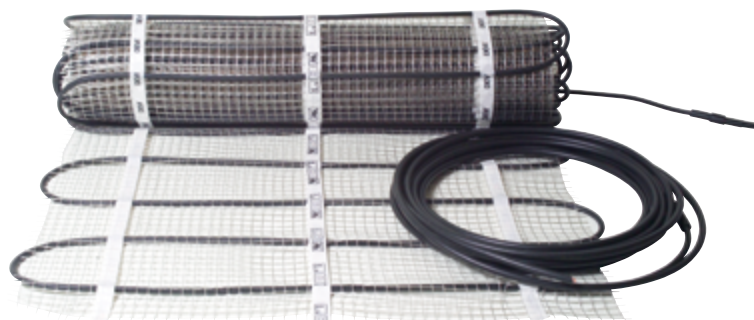

Objednacie číslo	Názov výrobku	Výkon [W]	Dĺžka [m]	Šírka [m]	Cena bez DPH [€]	Cena s DPH [€]
140F0660	DEVlasphalt™ 300T (DTIK) 230 V	292	2	0,5	412,00	506,76
140F0661		530	4	0,5	481,00	591,63
140F0662		1208	8,2	0,5	600,00	738,00
140F0663		1460	9,8	0,5	662,00	814,26
140F0664		1883	12,4	0,5	744,00	915,12
140F0665		2080	13,8	0,5	799,00	982,77
140F0666		2471	16,6	0,5	896,00	1 102,08
140F0667		3285	22	0,5	1 030,00	1 266,90
140F0668		3700	24,8	0,5	1 230,00	1 512,90

DEVlasphalt™ 300T (DTIK)

Dvojžilová vykurovacia rohož (400 V)

Vykurovacie rohože DEVlasphalt™ sú plne (100 %) tienené, dvojžilové s jedným studeným koncom, čo je veľká výhoda pri inštalácii - jeden bod pripojenia. Studený koniec má 10 m DTWK. Izolácia vodiča je z FEP a vonkajší čierny plást je z XLPO. Priemer má 7 mm a má guľatý profil. Pevnosť v ťahu je 120 N, deformačná pevnosť je 2000 N. Merný výkon je 300 W/m².

Použitie

Rohož DEVlasphalt™ je typu „všetko v jednom“ - umožňuje veľmi rýchlu a jednoduchú inštaláciu. Rozpúšťa sneh a ľad na povrchoch z asfaltu, dlažby alebo len vysypaných drenážou. Najčastejšie sa používa na prístupových cestách, parkoviskách, veľkých schodiskách a pod.

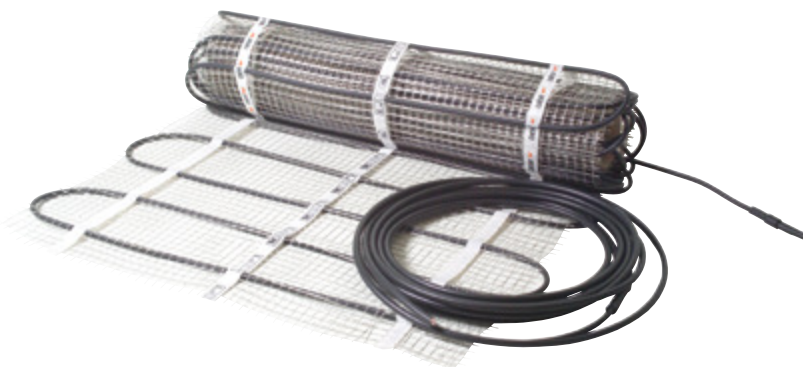

Objednacie číslo	Názov výrobku	Výkon [W]	Dĺžka [m]	Šírka [m]	Cena bez DPH [€]	Cena s DPH [€]
83900162	DEVlasphalt™ 300T (DTIK) 400 V	520	3,40	0,5	462,00	568,26
83900163		1050	7,00	0,5	574,00	706,02
83900164		1760	11,80	0,5	720,00	885,60
83900165		2285	15,80	0,5	935,00	1 150,05
83900166		700	3,20	0,75	496,00	610,08
83900167		1050	4,80	0,75	582,00	715,86
83900168		1750	8,00	0,75	729,00	896,67
83900169		2630	11,00	0,75	836,00	1 028,28
83900170		2890	13,00	0,75	949,00	1 167,27
83900171		3625	16,00	0,75	1 080,00	1 328,40
83900172		4270	19,40	0,75	1 240,00	1 525,20
83900173		5750	25,40	0,75	1 450,00	1 783,50
83900174		6570	28,20	0,75	1 770,00	2 177,10
83900175		1770	6,00	1	711,00	874,53
83900176		3675	12,00	1	1 060,00	1 303,80
83900177		4250	14,80	1	1 220,00	1 500,60
83900178		5840	19,00	1	1 410,00	1 734,30

DEVlasphalt™ 30T (DTIK)

Dvojžilový vykurovací kábel (400 V)

DEVlasphalt™ 30T je dvojžilový kábel kruhového priemeru, určený pre zaliatie do asfaltu alebo betónu. Splňa požiadavku normy IEC 60800:2009 a normy pre mechanické zaťaženie M2. Jedná sa o kábel so studeným koncom.

Použitie

Kábel má veľmi široké použitie, možno povedať, že takmer neobmedzené. Jeho flexibilita ho dovoľuje efektívne použiť aj tam, kde by sme s rohožou mali z priestorových dôvodov inštalačné problémy. Kábel si vieme prispôsobiť na ľubovoľné miesto, preto sa často používa na ochranu mostov, chodníkov, rámp, schodiskách. Finančne efektívne sa dá použiť aj na parkoviskách, prístupových cestách a pod.



Objednacie číslo	Názov výrobku	Výkon [W]	Dĺžka [m]	Cena bez DPH [€]	Cena s DPH [€]
83900200	DEVlasphalt™ 30T (DTIK) 400 V	267	8,5	297,00	365,31
83900201		520	17,5	343,00	421,89
83900202		1090	35	422,00	519,06
83900203		2160	70	545,00	670,35
83900204		3225	110	717,00	881,91
83900205		4295	145	884,00	1 087,32
83900206		4955	170	1 020,00	1 254,60
83900207		5770	190	1 042,00	1 281,66
83900208		6470	215	1 280,00	1 574,40



DEVpipeheat™ (DPH 10)

Samoregulačný kábel (230 V)

Vykurovací kábel DEVpipeheat™ je samoregulačný vykurovací kábel, ktorý sa prioritne používa na ochranu potrubí pred poškodením mrazom. Výkon kábla sa mení podľa teploty okolia. Vonkajší plášť je z materiálu TPE + HDPE. Oválny profil má rozmery 7,7 x 5,3 mm. Merný výkon má 10 W/m. Maximálna inštalačná dĺžka s ističom 10 A: 100 m (10 °C), 95 m (0 °C), 77 m (-20 °C).

Použitie

Môže sa inštalovať na potrubný systém, ale aj do neho. Je schválený aj pre inštaláciu v potrubí s pitnou vodou.



Objednacie číslo	Názov výrobku	Farba	Dĺžka na cievke [m]	Tolerancia dĺžky(+/-) [%]	Cena bez DPH [€]	Cena s DPH [€]
98300015	DEVpipeheat™ (DPH 10)	Modrá	300	10	14,70	18,08
98300016			100	10	14,70	18,08
98300017			1000	10	13,50	16,61
98300019			* PO	10	18,50	22,76

* Podľa vašej objednávky. Pri objednávaní uvádzajte počet metrov (nie kusy).

Objednacie číslo	Názov výrobku	Cena bez DPH [€]	Cena s DPH [€]
19806415	Sada (spojka + koncovka) k DPH	9,80	12,05
19805366	Šróbenie s upchávkou 3/4" - 1" pre káble DPH	45,00	55,35

DEVliceguard™ 18

Samoregulačný kábel (230 V)

Vykurovací kábel DEVliceguard™ 18 je samoregulačný vykurovací kábel. Výkon kábla sa mení podľa teploty okolia. Vonkajší plášť je z Polyolefinu. Oválny profil má rozmery 11,8 x 5,8 mm. Merný výkon má 18 W/m pri 10 °C. Maximálna inštalačná dĺžka s ističom 16 A: 82 m (10 °C), 60 m (-15 °C), 50 m (-20 °C).

Použitie

Vykurovací kábel je určený na ochranu odkvapových žlabov a rúr pred poškodením mrazom.



Objednacie číslo	Názov výrobku	Farba	Dĺžka na cievke [m]	Tolerancia dĺžky(+/-) [%]	Cena bez DPH [€]	Cena s DPH [€]
98300860	DEVliceguard™ 18	Čierna	100	10	25,90	31,86
98300861			250	10	24,30	29,89
98300862			750	10	25,90	31,86
98300844			*PO	0	32,50	39,98

* Podľa vašej objednávky. Pri objednávaní uvádzajte počet metrov (nie kusy).



DEVpipeguard™ 10/25/33 LSZH

Samoregulačný kábel (230 V)

Vykurovací kábel DEVpipeguard™ je bezhalogénový samoregulačný vykurovací kábel. Výkon kábla sa mení podľa teploty okolia. Kábel si zachováva svoje vlastnosti aj po skrátení. Vonkajší plášť je z materiálu TPE. Oválny profil má rozmery 13,6 x 5,8 mm. Merný výkon je 10/25/33 W/m:

- DEVpipeguard™ 10 LSZH má 10 W/m @ 10 °C (9,8-14,7 W/m @ 10 °C) - modrá farba
- DEVpipeguard™ 25 LSZH má 25 W/m @ 10 °C (23,6-32,8 W/m @ 10 °C) - červená farba
- DEVpipeguard™ 33 LSZH má 33 W/m @ 10 °C (32,0-39,7 W/m @ 10 °C) - sivá farba

Použitie

Vykurovací kábel je určený predovšetkým na ochranu potrubí pred poškodením mrazom.

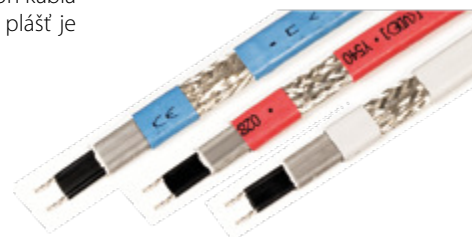

Objednacie číslo	Názov výrobku	Dĺžka (m)	Min.- max. dĺžka na bubne (m)	Počet káblov na bubne, max.	Cena bez DPH [€]	Cena s DPH [€]
98301063	DEVpipeguard™ 10 LSZH	bubon, 100	100	1	25,90	31,86
98301064		bubon, 250	250	1	24,30	29,89
98301065		bubon, 750	750	3	24,30	29,89
98301071		metráž (až do 750)	*PO	-	28,30	34,81
98301066	DEVpipeguard™ 25 LSZH	bubon, 100	100	1	28,30	34,81
98301067		bubon, 250	250	1	27,00	33,21
98301068		bubon, 750	750	3	27,00	33,21
98301072		metráž (až do 750)	*PO	-	31,00	38,13
98301069	DEVpipeguard™ 33 LSZH	bubon, 250	250	1	20,80	25,58
98301073		metráž (až do 250)	*PO	-	24,10	29,64

* Podľa vašej objednávky. Pri objednávaní uvádzajte počet metrov (nie kusy).

DEVipeguard™ 30/60 Industry

Samoregulačný vykurovací kábel (230 V)

Samoregulačný vykurovací kábel DEVipeguard™ Industry je určený pre priemyselné aplikácie. Vonkajší plášť z fluóropolyméru ponúka zvýšenú ochranu proti chemikáliám a oderu. Vykurovací kábel je možné podľa potreby rezať - skracovať dĺžku pri paralelnom napájaní. To zjednodušuje plánovanie množstva kábla a jeho inštaláciu.



Použitie

Je určený na ochranu potrubia a udržiavanie teploty v aplikáciách do 120 °C bez napájania alebo do 190 °C s napájaním kábla. Kábel nie je schválený na použitie priamo v pitnej vode.

Objednacie číslo	Názov výrobku	Balenie	Dĺžka [m]	Cena bez DPH [€]	Cena s DPH [€]
109025	DEVipeguard™ 30 Industry*	na bubne	300	77,00	94,71
98300673	DEVipeguard™ 30 Industry	metráž	1	88,00	108,24
109027	DEVipeguard™ 60 Industry*	na bubne	300	78,50	96,56
98300674	DEVipeguard™ 60 Industry	metráž	1	87,90	108,12
109007	Pripojovacia sada pre pripojenie kábla so studeným koncom napriamo			43,00	52,89
109026	Pripojovacia sada pre pripojenie do prepojovacieho boxu			24,00	29,52

* tolerancia dĺžky kábla na bubne je 270 až 330 m, účtovaná je skutočná dĺžka kábla na bubne, uvedená cena je za 1 meter

DEVImulti™

Štvoržilový kábel

DEVImulti™ je vysoko kvalitný štvorvodičový kábel s vonkajším plášťom z PVC (DEVImulti™ PVC) alebo polyetylén HDPE (DEVImulti™ HDPE) a špeciálne navrhnuté pre ochranu dlhých potrubí proti mrazu. Kábel je vyrobený zo 4 identických vodičov. Vodiče môžu byť zapojené rôznymi spôsobmi (paralelnými a / alebo sériovými), čo znamená, že ten istý kábel môže poskytnúť až 11 rôznych výstupov, v závislosti od vytvoreného pripojenia. DEVImulti™ je možné prispôsobiť konkrétnemu projektu v závislosti od napätia, požadovaného výkonu, dĺžky vykurovacieho kábla a dĺžky studených vodičov.



Použitie

PVC je veľmi flexibilný materiál, a preto sa výborne hodí na externú inštaláciu, HDPE je veľmi odolný, a preto sa výborne hodí na vnútornú inštaláciu vo vnútri v potrubí.

Objednacie číslo	Názov výrobku	Menovitý odpor (Ohm/m)	Cena bez DPH [€]	Cena s DPH [€]
DEVImulti™ PVC (DMIH)				
89999140	DEVImulti™ PVC (DMIH)	4 x 2,5	19,00	23,37
89999142		4 x 0,220	19,00	23,37
89999144		4 x 0,027	19,00	23,37
DEVImulti™ HDPE (DMIT)				
19805712	Prepojovacia sada, 2 žilové prepojenia		136,00	167,28
19805480	Prepojovacia sada, 1 žilové prepojenie		13,00	15,99

DEVImulti™ káble sú ponúkané so 4 identickými vodičmi v 3 hodnotách odporu: 4 x 2,5 Ohm/m; 4 x 0,22 Ohm/m; 4 x 0,027 Ohm/m. Vodiče môžu byť spojené rôznymi spôsobmi (viď schémy nižšie) - paralelne a/alebo do série - tento jeden kábel ponúka až 11 rôznych ohmic-kých hodnôt/výkonov v závislosti od zapojenia:

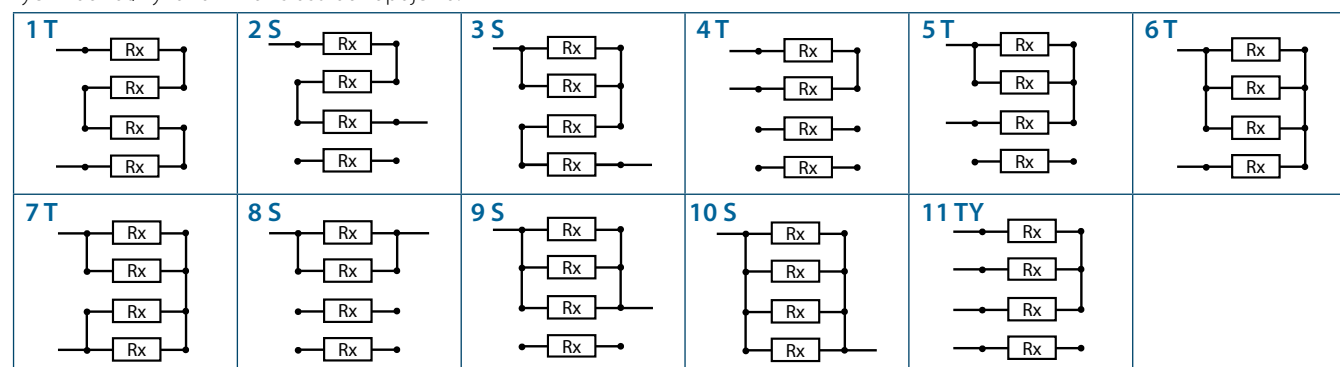

Pripojenie na jednom konci kábla /ako dvojžilový/ "T" – Pripojenie na oboch koncoch /ako jednožilový/ "S"

DEVlhotwatt™ 45/55/70

Samoregulačný kábel (230 V)

je samoregulačný vykurovací kábel. Výkon kábla sa mení podľa teploty okolia. Vonkajší plášť je z materiálu TPE s UV ochranou. Oválny profil má rozmery 11,8 x 5,8 mm.

Merný výkon u DEVlhotwatt™ 55 je 9 W/m pri 55 °C a u DEVlhotwatt™ 70 je 12 W/m pri 70 °C.

Maximálna inštalácia dĺžka s ističom 10 A u DEVlhotwatt™ 55 je 40 m a u DEVlhotwatt™ 70 je 35 m.

Použitie

Vykurovací kábel, predurčený na udržiavanie teploty teplej vody a iných kvapalín, zabráňuje nežiadúcemu ochladeniu kvapalín v čase nulovej alebo nízkej cirkulácie.



Objednacie číslo	Názov výrobku	Farba	Dĺžka na cievke [m]	Tolerancia dĺžky(+/-) [%]	Cena bez DPH [€]	Cena s DPH [€]
98300718	DEVlhotwatt™ 45	Šedá	*PO	0	32,00	39,36
98300955			300	0	26,50	32,60
98300957	DEVlhotwatt™ 55	Zelená	300	10	28,30	34,81
98300958			100	10	28,30	34,81
98300956			*PO	0	32,50	39,98
98300959	DEVlhotwatt™ 70	Červená	300	10	23,10	28,41
98300964			*PO	0	33,80	41,57

* Podľa vašej objednávky. Pri objednávaní uvádzajte počet metrov (nie kusy).

DEVlpipeheat™ w/plug (DPH 10)

Samoregulačný bezobslužný kábel (230 V)

Vykurovací kábel DEVlpipeheat™ w/plug (DPH 10) je samoregulačný bezobslužný vykurovací kábel z rady Readymade. Je pripravený k okamžitému použitiu, nevyžaduje termostat. Balenie obsahuje kábel so studeným koncom dĺžky 2 m, opatrený vidlicou. Vonkajší plášť je z materiálu TPE + HDPE. Oválny profil má rozmery 7,7 x 5,3 mm. Merný výkon je 10 W/m.

Použitie

Vykurovací kábel DEVlpipeheat™ w/plug (DPH 10) pripevníte k potrubiu hliníkovou fóliou a zakryjete izolačnou vrstvou (zvyší sa ochrana potrubia a zníži spotreba energie), zapojíte do siete a vaše potrubie je okamžite chránené pred poškodením mrazom.



Objednacie číslo	Názov výrobku	Výkon [W]	Dĺžka [m]	Cena bez DPH [€]	Cena s DPH [€]
98300071	DEVlpipeheat™ w/plug (DPH 10)	20	2	81,50	100,25
98300072		40	4	108,00	132,84
98300073		60	6	130,00	159,90
98300074		80	8	152,00	186,96
98300075		100	10	175,00	215,25
98300076		120	12	200,00	246,00
98300077		140	14	225,00	276,75
98300078		160	16	242,00	297,66
98300079		190	19	374,00	460,02
98300080		220	22	423,00	520,29
98300081		230	25	472,00	580,56

Doplňky k DEVlpipeheat™

Spojky a skrutky k inštalácii kábla DPH 10



Objednacie číslo	Názov výrobku	Cena bez DPH [€]	Cena s DPH [€]
19806415	Súprava (spojka + koncovka)	9,80	12,05
19805366	Skrutka a upchávka 3/4"-1" do potrubia	45,00	55,35

DEVliceguard™ 18 Readymade

Samoregulačný bezobslužný kábel (230 V)

Vykurovací kábel DEVliceguard™ 18 Readymade je samoregulačný bezobslužný vykurovací kábel. Výkon kábla sa mení podľa teploty okolia. Nie je potrebný termostat. Izoláciu s UV ochranou tvoria materiály TPE + XLPE. Oválny profil má rozmery 7,7 x 5,3 mm. Studený koniec má 2 m. Merný výkon je 18 W/m.

Použitie

Vykurovací kábel je možné použiť na streche (roztápanie snehu a ľadu) a súčasne v odkvapovom žľabe i rúre. Je použiteľný na ochranu potrubí pred poškodením mrazom a ľadom.



Objednacie číslo	Názov výrobku	Výkon [W]	Dĺžka [m]	Cena bez DPH [€]	Cena s DPH [€]
98300835	DEVliceguard™ 18 Readymade	36	2	115,00	141,45
98300836		72	4	151,00	185,73
98300837		108	6	184,00	226,32
98300838		144	8	217,00	266,91
98300839		180	10	253,00	311,19
98300840		270	15	344,00	423,12
98300841		414	23	478,00	587,94
98300842		540	30	597,00	734,31
98300843		900	50	935,00	1 150,05



Príslušenstvo k samoregulačným káblom

Objednacie číslo	Názov výrobku	Cena bez DPH [€]	Cena s DPH [€]
19400165	Spojovacie krabice 1,5-4 mm ² 7 x M20 / M25 UV	50,30	61,87
11010410	Priechodky s montážnou doskou	11,00	13,53
109004	Sťahovacie pásky - 1 balenie 100 ks - (cena za 1 ks)	0,20	0,25
98300870	DEVleasyconnect EC-1	116,00	142,68
98300871	DEVleasyconnect EC-T1	131,00	161,13
98300872	DEVleasyconnect EC-ETK	39,60	48,71
98300873	DEVleasyconnect EC-1 + ETK	163,00	200,49
98300874	DEVleasyconnect EC-T2	291,00	357,93
98300875	DEVleasyconnect EC-2	344,00	423,12
98300876	DEVleasyconnect EC-3	313,00	384,99
98300877	DEVleasyconnect EC-JB4	430,00	528,90

DEVlreg™ 850 IV

Dvojjónový riadiaci a regulačný systém

DEVlreg™ 850 IV je systém termostatu a niekoľkých snímačov teploty (môžu byť až 4). Meria teplotu a vlhkosť ovzdušia, aby na základe relevantných hodnôt vysoko ekonomicky riadil vonkajší vykurovací systém. Prístroj má vlastnú diagnostiku a funkciu alarmu.

Pracovné napätie: 220-240 V ~ 50/60 Hz. Spotreba v pohotovostnom režime: maximálne 0,93 W.

Použitie

Ochrana pred namrznutím vonkajších plôch ako sú napríklad prístupové cesty, rampy, parkoviská, ale aj strechy. Užívateľ má možnosť nastaviť prioritu jednej zóny pred druhou.

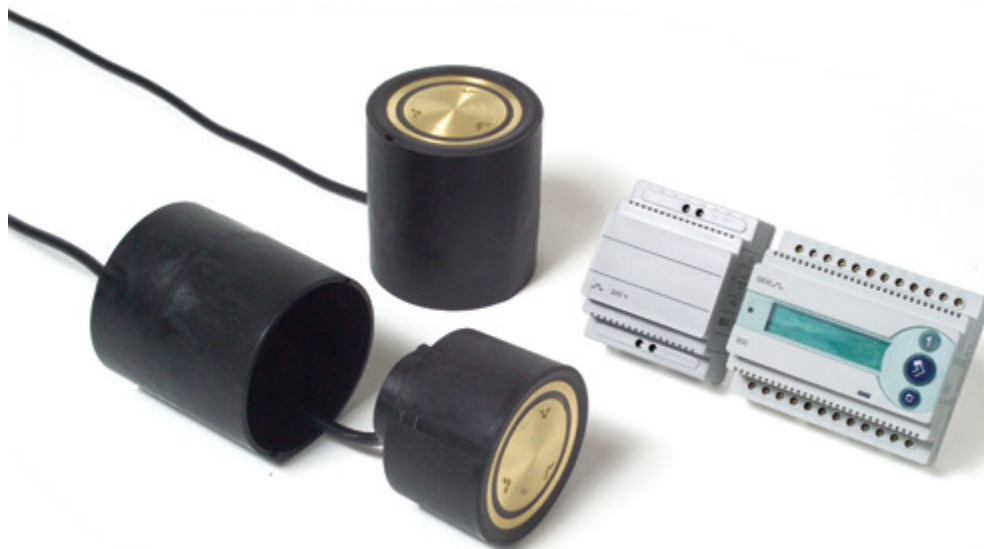

Objednacie číslo	Názov výrobku	Cena bez DPH [€]	Cena s DPH [€]
140F1085	DEVlreg™ 850 IV, programovacia jednotka a zdroj 24 V	490,00	602,70
140F1088	Snímač teploty a vlhkosti pre vonkajšie plochy, 1 ks (pre DR 850 IV)	410,00	504,30
140F1087	Snímač teploty a vlhkosti pre vonkajšie plochy, sada 2 ks (pre DR 850 IV)	747,00	918,81
140F1086	Snímač teploty a vlhkosti pre odkvapy (pre DEVlreg™ 850 IV)	432,00	531,36
140F1089	Napájací zdroj PSU 24V DC	126,00	154,98
15820071	Ochranné puzdro snímača pre vonkajšie plochy	7,69	9,46
19119977	Puzdro na snímač pre vonkajšie plochy k DEVlreg™ 850	19,10	23,49



DEVlreg™ Multi

Sedemkanálový elektronický programovateľný regulátor

Sedemkanálový elektronický programovateľný regulátor, inštalovaný na DIN lištu. Každý kanál môže byť individuálne nastavený v 3 režimoch - so snímačom teploty, časovo-proporcionálnou napájacou reguláciou bez snímača a manuálnym on/off časovým obmedzením. Vstupy kanálov umožňujú vybrať pomocou softvéru medzi 8 typmi snímačov teploty, vrátane NTC 15 kOhm pri teplote 25 °C. Modbus RS485 opto-izolovaného sériového rozhrania umožňuje aj BMS reguláciu.

Použitie

DEVlreg™ Multi má tiež špeciálne funkcie, ktoré možno naprogramovať pre každý kanál: status relé - zapnuté alebo vypnuté, korešpondujúce s režimom „Vykurovanie zapnuté“, aktivácia a deaktivácia okruhu, alarm chyby snímača, alarm min. a max. teplôt, reléový test monitoringu chyby kábla, kanál on/off, kalkulator reléových cyklov, atď..



Typy: sada DEVlreg™ Multi + 1 snímač NTC 15 kOhm

Objednacie číslo	Názov výrobku	Cena bez DPH [€]	Cena s DPH [€]
140F1139	DEVlreg™ Multi - sedemkanálový elektronický programovateľný regulátor s káblovým snímačom 3 m NTC 15 kOhm pri 25 °C	831,00	1 022,13

Príslušenstvo:

140F1095	Priestorový snímač (izbový) 426-frame, NTC	39,00	47,97
140F1096	Priestorový snímač pre vonkajšie prostredie, IP44	47,80	58,79
140F1091	Káblový podlahový snímač NTC 3 m, 15 kOhm	45,00	55,35
140F1098	Káblový podlahový snímač NTC 10 m	53,70	66,05
19121445	Káblový snímač - 40 m, NTC 15 kOhm pri 25 °C, PVC	53,00	65,19
140F1092	Vonkajší príložný snímač NTC 15 kOhm, 2,5 m, PVC	25,60	31,49
140F1097	Káblový snímač - 2,5 m NTC 16,7 kOhm (60<160 °C), IP67	96,00	118,08

DEVlreg™ Hotwater

Štvorkanálový elektronický programovateľný regulátor

Štvorkanálový elektronický programovateľný regulátor pre montáž na DIN lištu. Každý kanál možno nastaviť individuálne za účelom údržby horúcej vody, spolu s možnosťou dezinfikovať manuálne alebo podľa plánu. Kanálové snímače možno vybrať medzi 7 odlišnými teplotnými snímačmi, vrátane NTC 15 kOhm pri 25 °C. BMS (Building Management System) regulácia je možná pomocou sériového rozhrania Modbus RS485.

Použitie

DEVlreg™ Hotwater bol vyvinutý, aby poskytol užívateľsky jednoduché nastavenie, reguláciu systémov TUV (teplej úžitkovej vody), spolu s možnosťou dezinfekcie. Regulátor umožňuje prevádzkovať až 4 kanály, z ktorých každý je schopný regulovať ohrev potrubia - každý okruh individuálne. Na meranie teploty každého kanálu musia byť použité 2 snímače.



Sada DEVlreg™ Hotwater + 2 snímače NTC 15 kOhm

Objednacie číslo	Názov výrobku	Cena bez DPH [€]	Cena s DPH [€]
140F1133	DEVlreg™ Hotwater - štvorkanálový elektronický programovateľný regulátor s 2 káblovými snímačmi 3 m NTC 15 kOhm pri 25 °C	930,00	1 143,90

Príslušenstvo:

140F1091	Káblový podlahový snímač NTC 3 m, 15 kOhm	45,00	55,35
140F1098	Káblový podlahový snímač NTC 10 m	53,70	66,05
19121445	Káblový snímač - 40 m, NTC 15 kOhm pri 25 °C, PVC	53,00	65,19
140F1092	Vonkajší príložný snímač NTC 15 kOhm, 2,5 m, PVC	25,60	31,49
140F1097	Káblový snímač - 2,5 m NTC 16,7 kOhm (60-160 °C), IP67	96,00	118,08

DEVItemp™

Teplovzdušný ventilátor (400 V)

Prenosný teplovzdušný ventilátor DEVItemp™ je najčastejšie používaný ako dočasný vykurovací systém. Integrovaný termostat zabezpečuje konštantnú teplotu a optimálnu spotrebu energie. Regulácia je možná od 0 °C až po 40 °C. Farebné prevedenie: svetlošedé - RAL 7004.

Použitie

Ventilátor možno používať aj vo vlhkom prostredí. Ventilátor je konštruovaný tak, aby bez problémov vydržal v teplem i veľmi chladnom, náročnom prostredí. Ventilátor možno inštalovať aj trvalo ako vykurovací systém.



Objednacie číslo	Názov výrobku	Napätie [V]	Výkon [W]	Cena bez DPH [€]	Cena s DPH [€]
69811537	DEVItemp™ 106T s časovým spínačom	400	6	1 360,00	1 672,80
69812543	DEVItemp™ 109T s časovým spínačom	400	9	1 710,00	2 103,30
69813509	DEVItemp™ 115T s časovým spínačom	400	15	3 520,00	4 329,60
69814515	DEVItemp™ 121T s časovým spínačom	400	21	4 680,00	5 756,40
Montážne príslušenstvo					
19400514	Konzola na montáž na stenu (6 - 9 kW)			53,70	66,05
19400522	Konzola na montáž na stenu (15 - 21 kW)			39,00	47,97
Náhradné diely					
14601074	DEVItemp™ 106 motor bez vrtule			27,00	33,21
23804776	DEVItemp™ 106 vykurovací element			111,00	136,53
14603203	DEVItemp™ 121/115 5-polohový prepínač			28,30	34,81
19001056	DEVItemp™ termostat 40 °C pre DEVItemp™ TP1			67,00	82,41
14601017	DEVItemp™ 109 motor bez vrtule			206,00	253,38
14601066	Vrtuľa k DEVItemp™ 106 - 109			12,60	15,50
14601108	DEVItemp™ motor IP44 TP2 N25-40-0/148 400V/50Hz 25			234,00	287,82
23804792	DEVItemp™ 109 vykurovací element			124,00	152,52
23804594	DEVItemp™ 121 vykurovací element			262,00	322,26

DEVI príslušenstvo - montážne prvky

Objednacie číslo	Názov výrobku	Cena bez DPH [€]	Cena s DPH [€]
140F1511	Držiaky termokáblov plastové, v horizontálnom žľabe, 25 ks	34,60	42,56
19805258	Držiaky termokáblov plastové, vo vertikálnom zvođe, 25 ks	6,10	7,50
19805241	Reťaz plastová pre termokáble do vertik. zvodov (cena za 1 m)	6,10	7,50
19805192	DEVIclip™ - úchytka na káble plast., strešné - "oko", bal. 25+25 ks	27,00	33,21
19805193	DEVIclip™ - úchytka na káble plast., strešné - "svorka", bal. 10+20+30 ks	52,40	64,45
19805266	DEVIclip™ - úchytka na káble, pás, plast., 1 m	2,50	3,08
19805220	DEVIclip™ - inštalčný pás, plast., 1 m, bal. 10x1 m	29,40	36,16
19805905	Syntetický klinec, sáčok so 100 ks	58,50	71,96
19805908	Syntetický klinec, sáčok s 50 ks	24,00	29,52
19405851	Držiak regulácie	39,00	47,97
19805076	Páska hliníková samolepiaca, 50 m x 38 mm	58,50	71,96
19805366	Skrutka s upchávkou 3/4"-1" do potrubia pre káble DPH	45,00	55,35
140F1114	Plastová rúrka pre studený koniec na inštaláciu rohoží a káblov (2,5 m)	12,30	15,13
19808234	DEVIfast™ 5 m FeZn	14,70	18,08
19808236	DEVIfast™ 25 m FeZn	50,10	61,62
19808238	DEVIfast™ 25 m medený do medených odkvapov	287,00	353,01
19808185	DEVIfast™ Double Special RB 25 m pre odporové káble, FeZn	91,50	112,55
19808183	DEVIfast™ Double SLC RB 25 m pre samoregulačné káble, FeZn	109,00	134,07
18055240	DEVIcrimp™ opravná spojka na rohože DEVImat™	58,50	71,96
18055249	DEVIcrimp™ opravná spojka na DTCE káble	29,40	36,16
18055510	DEVIcrimp™ opravná spojka pre dvojžilové rohože DEVImat™	109,00	134,07
18055350	DEVIcrimp™ opravná spojka na termokáble DEVIflex™	77,60	95,45
140F0955	Súprava (spojka + koncovka) ku káblu DPH	9,80	12,05
19805761	Súprava (spojka + koncovka) k samoregulačnému káblu	17,10	21,03

Riadiaci systém pre bytové objekty

Bezdrôtový riadiaci systém Danfoss Ally™

Možnosť ovládania pomocou aplikácie zo smartfónu so systémom Android alebo iOS, možnosť hlasového ovládania pomocou Google Home alebo Amazon Alexa. Aplikáciu Danfoss Ally™ App si zdarma stiahnete pomocou online distribučnej služby Google Play alebo App Store.



Objednacie číslo	Typ	Názov výrobku	Cena bez DPH [€]	Cena s DPH [€]
014G2400	Danfoss Ally™ Gateway	centrálna jednotka Danfoss Ally™ Gateway slúži k pripojeniu všetkých Danfoss Ally™ zariadení k internetu a diaľkové ovládanie pomocou mobilnej aplikácie	156,00	191,88
014G2420	eTRV zigbee Danfoss Ally™	bezdrôtová radiátorová termostatická hlavica Danfoss Ally™ s adaptéromi RA-N a M30x1,5. Bezdrôtovo spolupracuje s centrálnou jednotkou Danfoss Ally™	87,30	107,38
014G2480	Danfoss Ally™ Room Sensor	bezdrôtový snímač miestnosti, určený na meranie teploty a vlhkosti (batéria CR2450 - CZ jazyk). Je súčasťou Danfoss Ally™ systému pre bezdrôtové prepojenie regulácie vykurovacieho systému	41,20	50,68
014G0200	Danfoss Ally™ Protect	Danfoss Ally™ ochrana proti poškodeniu a krádeži	13,90	17,10
014G0201	Danfoss Ally™ Power Module	Danfoss Ally™ napájací modul pre elektronickú termostatickú hlavicu	29,60	36,41
014G2440	Danfoss Ally Starter Pack	Danfoss Ally™ Starter Pack (Gateway + elektronická termostatická hlavica), Zigbee	189,00	232,47
014G2460	Danfoss Ally Radiator Thermostat EU B2C	Elektronická termostatická radiátorová hlavica pre systém Danfoss Ally, RAV; RA; RAVL; M30, Zigbee	84,20	103,57
014G2479	Danfoss Ally Boiler Relay	Reléové zariadenie pre systém Danfoss Ally™	81,84	100,66



Danfoss Ally Starter Pack



Danfoss Ally Radiator Thermostat EU B2C



Danfoss Ally Boiler Relay

Objednacie číslo	Názov výrobku	Cena bez DPH [€]	Cena s DPH [€]
088U2100	Icon ² MC, Basic, EU	356,00	437,88
088U2105	Icon ² MC, Basic 24V, EU	488,00	600,24
088U2110	Icon ² MC, Advanced, EU	535,00	658,05
088U2120	Icon ² Sensor	112,00	137,76
088U2121	Icon ² RT	135,00	166,05
088U2122	Icon ² Featured RT	186,00	228,78
088U2125	Icon ² 24V RT, In-wall 80x80	107,00	131,61
088U2128	Icon ² 24V RT, On-wall	107,00	131,61
088U2140	Icon ² 24V TWA Conversion module	71,10	87,45
088U2141	Icon ² External Antenna	40,80	50,18



Danfoss Icon2™ - bezdrôtový/drôtový riadiaci systém pre podlahové vykurovanie

Riadiaci systém Danfoss Icon2™ 230 V s možnosťou kombinovania bezdrôtového a drôtového systému

Nový systém Danfoss Icon2™ 230V - možnosť pripojenia káblových i bezdrôtových termostatov, ovládanie cez App odkiaľkoľvek, jednoduchá inštalácia, možná integrácia do systému Danfoss Ally. Automatické vyváženie (PWM+) systému - bez požiadavky na prednastavenie potrubí.

Objednacie číslo	Typ	Názov výrobku	Cena bez DPH [€]	Cena s DPH [€]
088U2100	Icon2™ MC, Basic, EU	Riadiaci regulátor, základná verzia (iba dvojrúrkové systémy), 230 V	356,00	437,88
088U2110	Icon2™ MC, Advanced, EU	Riadiaci regulátor, rozšírená verzia, možnosť využitia i pre chlad. aplikácie, 230 V	535,00	658,05
088U2120	Icon2™ Sensor	Bezdrôtový priestorový snímač teploty	112,00	137,76
088U2121	Icon2™ RT	Bezdrôtový priestorový termostat	135,00	166,05
088U2122	Icon2™ Featured RT	Bezdrôtový priestorový termostat s infračerveným podlahovým snímačom	186,00	228,78
088U2125	Icon2™ 24 V RT, In-wall	Priestorový termostat, 24 V, podomietková montáž, 80x80	107,00	131,61
088U2128	Icon2™ 24 V RT, On-wall	Priestorový termostat, 24 V, montáž na stenu	107,00	131,61
088U2141	Icon2™ 24 V External Antenna	Externá anténa pre zosilnenie signálu zigbee pre bezdrôtové termostaty alebo Danfoss Ally™	40,80	50,18
088U1131	Danfoss zigbee Repeater	Zosilňovacia jednotka signálu pre Danfoss Ally™	127,00	156,21
088U2140	Icon2™ 24 V TWA Conversion Module	Pre konverziu napätia na výstupe pre pohony z 230 V na 24 V	71,10	87,45

Schéma možného zapojenia systému Danfoss Ally™ so systémom Danfoss Icon™

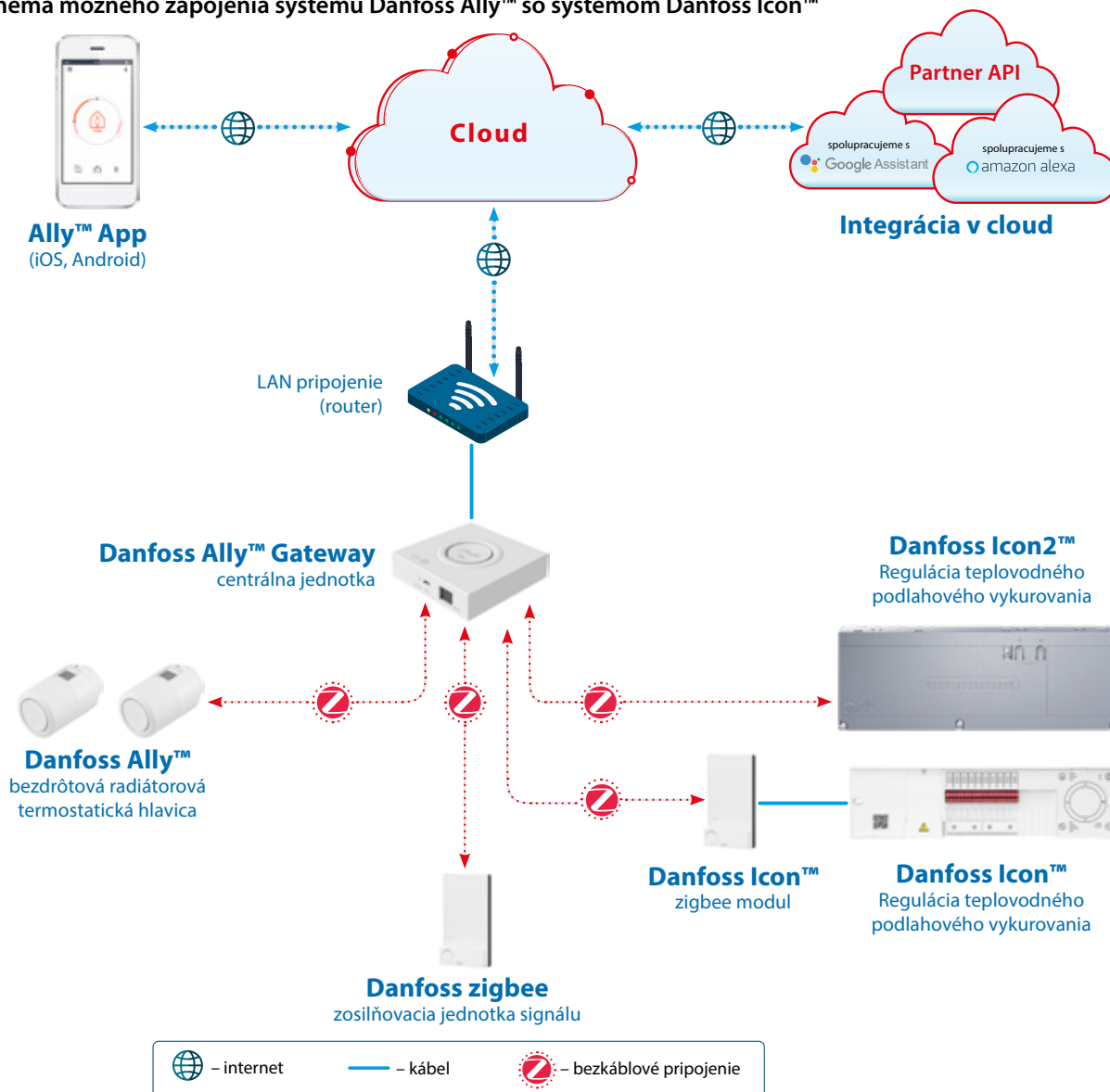

DEVIdry™

Kontaktný vykurovací pás s reguláciou

Sada DEVIdry™ obsahuje podlahový termostat, pripojovaciu krabicu, podlahový snímač, napájací a sieťový kábel, pripojovací nástroj a hliníkovú pásku. V spojení s vykurovacím pásom DEVIdry™ tvorí kompletný vykurovací systém, ktorý váš priestor nielen vykúri, ale aj zvukovo odizoluje (zníženie hluku o 17 dB). Vykurovací pás (hrúbky 8 mm) sa skladá zo zvukovo izolačnej hmoty, gumovej podložky a vykurovacieho kábla. Priamy kontakt s podlahou garantuje rýchlu odozvu s regulátorom.

Použitie

Je určený pre vykurovanie miestností so suchou skladbou podlahy, najmä pre drevené, laminátové podlahy a parkety do hrúbky 22 mm. Pri renovácii môžete použiť elektrické podlahové vykurovanie bez toho, aby ste ho zalievali pod podlahovú krytinu. Tento systém je vhodný aj pod koberce.



Kábel DEVIdry™

DEVIdry™ PRO Kit

Ukážka: vykurovací pás DEVIdry™ pod laminátovou podlahou

Objednacie číslo	Názov výrobku	Celkový výkon [W]	Výkon na 1 m ² [W]	Dĺžka [m]	Šírka [m]	Cena bez DPH [€]	Cena s DPH [€]
19911006	Regulácia DEVIdry™ Kit PRO, ELKO					373,00	458,79
Príslušenstvo k regulácii / náhradné diely							
19911110	Kábel DEVIdry™ X25			0,25		56,10	69,00
19911111	Kábel DEVIdry™ X100			1		70,80	87,08
19911112	Kábel DEVIdry™ X200			2		95,10	116,97
19911009	Kábel DEVIdry™ PRO X300			3		92,80	114,14
140F1012	DEVIreg™ 130M - funkcia tepelná poistka					117,00	143,91
140F1032	DEVIreg™ 530M - funkcia tepelná poistka					117,00	143,91
Vykurovací pás							
89300000	DEVIdry™ 55	22	55	1	1	125,00	153,75
89300002		77	55	2	1	151,00	185,73
89300004		132	55	3	1	227,00	279,21
89300006		197	55	4	1	275,00	338,25
89300008		252	55	5	1	344,00	423,12
89300020	DEVIdry™ 100	50	100	1	1	125,00	153,75
89300022		150	100	2	1	151,00	185,73
89300024		250	100	3	1	227,00	279,21
89300026		350	100	4	1	275,00	338,25
89300028		450	100	5	1	344,00	423,12
Výplň							
89300030	DEVIdry™ FM 1			1	1	61,00	75,03
89300031	DEVIdry™ FM 2			2	1	104,00	127,92
89300032	DEVIdry™ FM 4			4	1	195,00	239,85

DEVicell™

Kontaktný vykurovací systém

DEVicell™ je vykurovací systém, ktorý je v priamom kontakte s podlahou a preto je veľmi rýchla jeho odozva na regulátor. Tvorí ho 12 mm polystyrénová doska a 0,8 mm profilovaný hliníkový plech. Profil má drážky s rozstupom 10 cm, do ktorých sa veľmi jednoducho uloží vykurovací kábel. Spotreba kábla je 5 m na plochu 50 x 10 cm (jedna doska DEVicell™). Hliníková fólia zabezpečí rýchly a rovnomerný rozvod tepla a polystyrén tepelnú aj zvukovú izoláciu (zníženie hluku o 3 dB).

Použitie

Je vhodný pri renovácii podláh v bytoch, domoch, pivničných priestoroch bez murárskych prác. Dokonalá konštrukcia zabezpečuje veľmi jednoduchú pokládku.

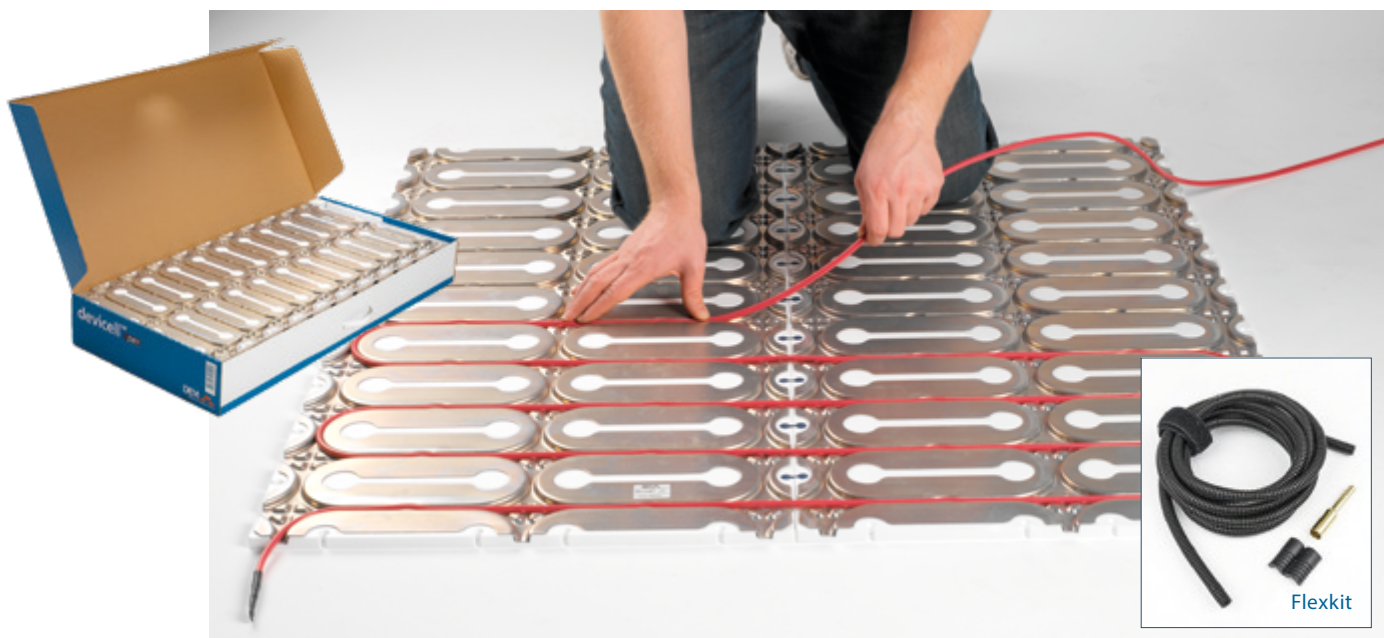

Objednacie číslo	Názov výrobku	Plocha [m ²]	Cena bez DPH [€]	Cena s DPH [€]
140F1130	DEVicell™ dry	5	478,00	587,94
140F1131		2	254,00	312,42
140F1132		50	3 590,00	4 415,70
18055300	Flexkit - spojovacia sada pre DEVicell™		9,80	12,05



SET
DEVlcomfort 100T a 150T + DEVlreg™ Room

Označenie akcie	Objednacie číslo	Názov výrobku	Cena bez DPH [€]	Cena s DPH [€]
DTIRROOM 100	140F1740 + 140F1161	DEVlcomfort™ 100T (DTIR), 0,5 m ² , 50 W + DEVlreg™ Room	182,87	224,93
	83030502 + 140F1161	DEVlcomfort™ 100T (DTIR), 1,0 m ² , 100 W + DEVlreg™ Room	197,52	242,94
	83030504 + 140F1161	DEVlcomfort™ 100T (DTIR), 1,5 m ² , 150 W + DEVlreg™ Room	219,97	270,57
	83030506 + 140F1161	DEVlcomfort™ 100T (DTIR), 2,0 m ² , 200 W + DEVlreg™ Room	236,35	290,71
	140F1741 + 140F1161	DEVlcomfort™ 100T (DTIR), 2,5 m ² , 250 W + DEVlreg™ Room	256,59	315,61
	83030510 + 140F1161	DEVlcomfort™ 100T (DTIR), 3,0 m ² , 300 W + DEVlreg™ Room	279,72	344,05
	83030512 + 140F1161	DEVlcomfort™ 100T (DTIR), 3,5 m ² , 350 W + DEVlreg™ Room	305,73	376,05
	83030514 + 140F1161	DEVlcomfort™ 100T (DTIR), 4,0 m ² , 400 W + DEVlreg™ Room	334,64	411,60
	83030516 + 140F1161	DEVlcomfort™ 100T (DTIR), 5,0 m ² , 500 W + DEVlreg™ Room	351,98	432,94
	83030518 + 140F1161	DEVlcomfort™ 100T (DTIR), 6,0 m ² , 600 W + DEVlreg™ Room	372,22	457,83
	140F1742 + 140F1161	DEVlcomfort™ 100T (DTIR), 7,0 m ² , 700 W + DEVlreg™ Room	414,62	509,98
	140F1743 + 140F1161	DEVlcomfort™ 100T (DTIR), 8,0 m ² , 800 W + DEVlreg™ Room	434,85	534,87
	83030524 + 140F1161	DEVlcomfort™ 100T (DTIR), 9,0 m ² , 900 W + DEVlreg™ Room	458,95	564,50
	83030526 + 140F1161	DEVlcomfort™ 100T (DTIR), 10,0 m ² , 1000 W + DEVlreg™ Room	481,10	591,76
	83030528 + 140F1161	DEVlcomfort™ 100T (DTIR), 12,0 m ² , 1200 W + DEVlreg™ Room	559,05	687,64



Označenie akcie	Objednacie číslo	Názov výrobku	Cena bez DPH [€]	Cena s DPH [€]
DTIRROOM 150	83030560 + 140F1161	DEVlcomfort™ 150T (DTIR), 0,5 m ² , 75 W + DEVlreg™ Room	194,44	239,16
	83030562 + 140F1161	DEVlcomfort™ 150T (DTIR), 1,0 m ² , 150 W + DEVlreg™ Room	219,97	270,57
	140F1744 + 140F1161	DEVlcomfort™ 150T (DTIR), 1,5 m ² , 225 W + DEVlreg™ Room	244,06	300,19
	83030566 + 140F1161	DEVlcomfort™ 150T (DTIR), 2,0 m ² , 300 W + DEVlreg™ Room	262,37	322,72
	140F1745 + 140F1161	DEVlcomfort™ 150T (DTIR), 2,5 m ² , 375 W + DEVlreg™ Room	289,35	355,90
	83030570 + 140F1161	DEVlcomfort™ 150T (DTIR), 3,0 m ² , 450 W + DEVlreg™ Room	315,37	387,90
	83030572 + 140F1161	DEVlcomfort™ 150T (DTIR), 3,5 m ² , 525 W + DEVlreg™ Room	351,02	431,76
	83030574 + 140F1161	DEVlcomfort™ 150T (DTIR), 4,0 m ² , 600 W + DEVlreg™ Room	383,79	472,06
	83030576 + 140F1161	DEVlcomfort™ 150T (DTIR), 5,0 m ² , 750 W + DEVlreg™ Room	404,02	496,94
	83030578 + 140F1161	DEVlcomfort™ 150T (DTIR), 6,0 m ² , 900 W + DEVlreg™ Room	429,07	527,76
	83030580 + 140F1161	DEVlcomfort™ 150T (DTIR), 7,0 m ² , 1050 W + DEVlreg™ Room	484,00	595,32
	83030582 + 140F1161	DEVlcomfort™ 150T (DTIR), 8,0 m ² , 1200 W + DEVlreg™ Room	509,05	626,14
	83030584 + 140F1161	DEVlcomfort™ 150T (DTIR), 9,0 m ² , 1350 W + DEVlreg™ Room	537,96	661,69
	83030586 + 140F1161	DEVlcomfort™ 150T (DTIR), 10,0 m ² , 1500 W + DEVlreg™ Room	565,90	696,06
	83030588 + 140F1161	DEVlcomfort™ 150T (DTIR), 12,0 m ² , 1800 W + DEVlreg™ Room	645,88	794,44



Register objednávacích čísel

(objednávacie číslo strana v cenníku)

014G0200	25	140F1065	10	140F1217	7	140F1287	11	109027	19
014G0201	25	140F1069	10	140F1218	7	140F1288	11	11010410	21
014G2400	25	140F1070	10	140F1219	7	140F1289	11	14601017	24
014G2420	25	140F1071	10	140F1220	7	140F1290	11	14601066	24
014G2440	25	140F1072	10	140F1221	7	140F1291	11	14601074	24
014G2460	25	140F1073	10	140F1222	7	140F1292	11	14601108	24
014G2479	25	140F1075	10	140F1223	7	140F1293	11	14603203	24
014G2480	25	140F1078	10	140F1224	7	140F1294	11	15820071	22
088U1131	26	140F1080	10	140F1225	7	140F1295	11	18055240	24
088U2100	25, 26	140F1085	22	140F1226	7	140F1296	11	18055249	24
088U2105	25	140F1086	22	140F1227	7	140F1297	11	18055300	28
088U2110	25, 26	140F1087	22	140F1228	7	140F1298	11	18055350	24
088U2120	25, 26	140F1088	22	140F1229	7	140F1299	11	18055510	24
088U2121	25, 26	140F1089	22	140F1230	7	140F1400	8	19001056	24
088U2122	25, 26	140F1091	10, 23	140F1231	7	140F1401	8	19119977	22
088U2125	25, 26	140F1092	10, 23	140F1232	7	140F1402	8	19121445	23
088U2128	25, 26	140F1095	10, 23	140F1233	7	140F1407	7	19400165	21
088U2140	25, 26	140F1096	10, 23	140F1234	7	140F1408	7	19400514	24
088U2141	25, 26	140F1097	10, 23	140F1235	8	140F1409	7	19400522	24
140F0444	6	140F1098	10, 23	140F1236	8	140F1410	8	19405851	24
140F0445	6	140F1114	24	140F1237	8	140F1511	24	19805076	24
140F0446	6	140F1116	12	140F1238	8	140F1700	5	19805192	24
140F0447	6	140F1130	28	140F1239	8	140F1701	5	19805193	24
140F0448	6	140F1131	28	140F1240	8	140F1702	5	19805220	24
140F0449	6	140F1132	28	140F1241	8	140F1703	5	19805241	24
140F0450	6	140F1133	23	140F1242	8	140F1704	5	19805258	24
140F0451	6	140F1140	10	140F1243	8	140F1705	5	19805266	24
140F0452	6	140F1141	10	140F1244	8	140F1706	5	19805366	17, 20,
140F0453	6	140F1142	10	140F1245	8	140F1707	5	24	
140F0454	6	140F1143	10	140F1246	8	140F1708	5	19805480	19
140F0455	6	140F1160	10	140F1247	8	140F1709	5	19805712	19
140F0456	6	140F1161	10	140F1248	8	140F1710	5	19805761	24
140F0457	6	140F1199	11	140F1249	8	140F1711	5	19805905	24
140F0458	6	140F1200	7	140F1250	8	140F1712	5	19805908	24
140F0660	16	140F1201	7	140F1251	8	140F1713	5	19806415	17, 20,
140F0661	16	140F1202	7	140F1252	8	140F1735	6	24	
140F0662	16	140F1203	7	140F1273	11	140F1736	6	19808183	24
140F0663	16	140F1204	7	140F1274	11	140F1737	6	19808185	24
140F0664	16	140F1205	7	140F1275	11	140F1738	6	19808234	24
140F0665	16	140F1206	7	140F1276	11	140F1739	6	19808236	24
140F0666	16	140F1207	7	140F1277	11	140F1740	4	19808238	24
140F0667	16	140F1208	7	140F1278	11	140F1741	4	19911006	27
140F0668	16	140F1209	7	140F1279	11	140F1742	4	19911009	27
140F1012	27	140F1210	7	140F1280	11	140F1743	4	19911110	27
140F1030	10	140F1211	7	140F1281	11	140F1744	4	19911111	27
140F1032	10, 27	140F1212	7	140F1282	11	140F1745	4	19911112	27
140F1034	10	140F1213	7	140F1283	11	109004	21	23804594	24
140F1037	10	140F1214	7	140F1284	11	109007	19	23804776	24
140F1055	10	140F1215	7	140F1285	11	109025	19	23804792	24
140F1064	10	140F1216	7	140F1286	11	109026	19	62000000	5



62000001	5	83900173	16	83902083	13	89846016	15	98300861	18
62000002	5	83900174	16	83902086	13	89846018	15	98300862	18
69811537	24	83900175	16	83902089	13	89846020	15	98300870	21
69812543	24	83900176	16	83902100	12	89846022	15	98300871	21
69813509	24	83900177	16	83902101	12	89846024	15	98300872	21
69814515	24	83900178	16	83902102	12	89846026	15	98300873	21
83020736	6	83900200	17	83902103	12	89846028	15	98300874	21
83020737	6	83900201	17	83902104	12	89846030	15	98300875	21
83020738	6	83900202	17	83902105	12	89846032	15	98300876	21
83020739	6	83900203	17	83902106	12	89846050	15	98300877	21
83020740	6	83900204	17	83902107	12	89846053	15	98300955	20
83020742	6	83900205	17	83902108	12	89846056	15	98300956	20
83020744	6	83900206	17	83902109	12	89846060	15	98300957	20
83020748	6	83900207	17	83902110	12	89846062	15	98300958	20
83030502	4	83900208	17	83902111	12	89846063	15	98300959	20
83030504	4	83902020	13	83902112	12	89846065	15	98300964	20
83030506	4	83902023	13	83902113	12	89846067	15	98301063	18
83030510	4	83902026	13	83902114	12	89999140	19	98301064	18
83030512	4	83902029	13	83902115	12	89999142	19	98301065	18
83030514	4	83902030	13	83902116	12	89999144	19	98301066	18
83030516	4	83902031	13	83902117	12	98300015	17	98301067	18
83030518	4	83902032	13	83902118	12	98300016	17	98301068	18
83030524	4	83902033	13	83902119	12	98300017	17	98301069	18
83030526	4	83902034	13	83902120	12	98300019	17	98301071	18
83030528	4	83902035	13	83902121	12	98300071	20	98301072	18
83030560	4	83902036	13	83902122	12	98300072	20	98301073	18
83030562	4	83902037	13	89300000	27	98300073	20	830020743	6
83030566	4	83902038	13	89300002	27	98300074	20		
83030570	4	83902039	13	89300004	27	98300075	20		
83030572	4	83902040	13	89300006	27	98300076	20		
83030574	4	83902041	13	89300008	27	98300077	20		
83030576	4	83902042	13	89300020	27	98300078	20		
83030578	4	83902043	13	89300022	27	98300079	20		
83030580	4	83902044	13	89300024	27	98300080	20		
83030582	4	83902045	13	89300026	27	98300081	20		
83030584	4	83902046	13	89300028	27	98300673	19		
83030586	4	83902047	13	89300030	27	98300674	19		
83030588	4	83902048	13	89300031	27	98300718	20		
83900162	16	83902049	13	89300032	27	98300835	21		
83900163	16	83902050	13	89845995	15	98300836	21		
83900164	16	83902053	13	89845996	15	98300837	21		
83900165	16	83902056	13	89846000	15	98300838	21		
83900166	16	83902059	13	89846002	15	98300839	21		
83900167	16	83902062	13	89846004	15	98300840	21		
83900168	16	83902065	13	89846006	15	98300841	21		
83900169	16	83902068	13	89846008	15	98300842	21		
83900170	16	83902071	13	89846010	15	98300843	21		
83900171	16	83902073	13	89846012	15	98300844	18		
83900172	16	83902080	13	89846014	15	98300860	18		

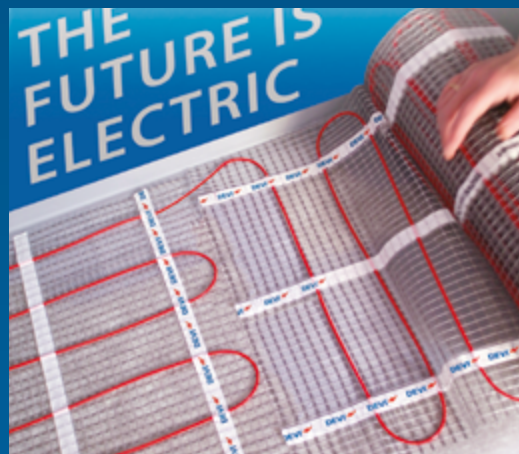

Nová legislatíva EÚ, zameraná na zelenú energiu a vysokoizolované (nízkoenergetické) domy, zvyšuje dopyt po elektrickom podlahovom vykurovaní. V súčasnom svete, ktorý je stále viac premenlivý, nebolo elektrické vykurovanie nikdy viac relevantné: priame elektrické vykurovanie v určitých typoch budov je účinnou alternatívou k iným vykurovacím systémom, a to ako z hľadiska spotreby energie, tak aj z hľadiska ekonomickej účinnosti.



20
ROKOV
ZÁRUKA

-  Výrobok
-  Montáž
-  Podlaha vrátane vrchnej krytiny

Rozšírená záruka 20 rokov DEVIwarranty™

Značka DEVI vznikla v roku 1942 a stala sa svetovým lídrom na trhu s vysokovýkonnými elektrickými systémami vykurovania pre vnútorné aj vonkajšie použitie. Značka DEVI sa vyvíjala v oblasti elektrického vykurovania v poskytovateľa riešení, zameraného hlavne na vyspelé a užívateľsky prívetivé riešenia vykurovania. DEVI riešenia systémov vykurovania sú navrhované a vyrábané v EÚ podľa najprísnejších noriem kontroly kvality. Všetky naše výrobky vyhovujú všetkým platným medzinárodným bezpečnostným a energetickým normám. Poskytujeme na ne až 20-ročnú záruku. Unikátnosť našej rozšírenej záruky spočíva v tom, že kryjeme náklady nielen na výmenu výrobku. My navyše zaplatíme opravu podlahy, a to vrátane vrchnej podlahovej krytiny.



Ak chcete vyskúšať verziu nového DEVIweb™ riešenia, kontaktujte predajcu pre Elektrické vykurovanie DEVI alebo sa obráťte na EH@danfoss.com

DEVIweb™ regulácia vykurovacích systémov odkiaľkoľvek

*Zoznámte sa s novým riešením
DEVIweb™ - inováciou na vysokej úrovni.*

DEVIweb™ je internetové rozhranie multifunkčných termostátov a spínačov DEVIreg™ Smart.

Funkcia prepínača pre DEVIreg™ Smart je k dispozícii v novej verzii DEVIsmart™ aplikácie (1.2.3)

Aplikácia bola vylepšená o novú funkciu - ako vypínač ON / OFF - možno ju využiť u klimatizácií, garážových brán, pri regulácii zavlažovania, atď.

Aplikáciu DEVIsmart™ si môžete bezplatne stiahnuť z Google Play alebo App Store a vyskúšať si ju.



Generátor HEXA kódu pre DEVIreg™ Touch



Tento virtuálny nástroj umožňuje vytvoriť špeciálny HEXA-kód podľa konkrétnych nastavení termostatu DEVIreg™ Touch. S týmto kódom môžete nastaviť DEVIreg™ Touch, ako aj opraviť jeho nastavenie na diaľku – napr. po telefóne. Generátor HEXA-kódu môžete nájsť na internetovej stránke deviregtouch.devi.com alebo pomocou tohto QR.



Elektrické vykurovanie – Plugin pre AutoCAD

Bezplatný plugin v Elektrickom vykurovaní pre AutoCAD je aktualizovaný o novú verziu: Danfoss DEVI Plugin 2020.6.1 pre AutoCAD 2017-2021.

Plugin podporuje vaše projekty tým, že zrýchľuje vašu prácu vďaka jednoduchým funkciám pri výpočte dĺžok, rozmerov a údajov o kábloch a rohožiach. Pokrýva všetky aplikácie v rámci projektov Elektrického vykurovania. Je k dispozícii na stiahnutie na internetovej stránke www.devi.com alebo priamo pomocou tohto QR kódu, a v ňom kliknutím na link:

[Download EH Plugin for AutoCAD](#)

