

Průvodce instalací

DEVIreg™ Room Polar white

Inteligentní elektronický termostat s ovládáním pomocí aplikace

DEVI 
by Danfoss

Make it easy,
make it DEVI



Obsah

1	Úvod	4
2	Shoda s normami	5
3	Bezpečnostní pokyny	9
4	Pokyny pro instalaci	10
5	Uživatelská příručka	20
	Aplikace DEVI Control:.....	28
	Uživatelská příručka aplikace DEVI Control:.....	28
6	List ekologického designu	33
7	Záruka	36
8	Pokyny k likvidaci	39

1 Úvod

DEVireg™ Room Polar white je termostat pro použití s elektrickým podlahovým vytápěním. Termostat má několik režimů ovládání: Podlaha, Místnost* a Kombinovaný. termostat má podporu adaptivního časovače, která poskytuje efektivní způsob ovládání elektrického podlahového vytápění.

**vyžaduje speciální opatření.*

Termostat je speciálně navržen pro montáž na zeď do standardních EU montážních krabic, do zdi i na zeď, a lze jej použít pro regulaci celkového vytápění i komfortního vytápění místnosti. Termostat podporuje výběr běžně používaných rámečkových systémů pro systémy s vnitřním výřezem 55x55.

Termostat má mimo jiné následující vlastnosti:

- Shoda s ekologickým designem LOT20
- Nastavení v aplikaci pro konkrétní typy podlah a místností.
- Podpora rámečkových systémů 55x55.
- Jednoduché ovládání teploty pomocí otočného knoflíku. ovládání a funkce.
- Bluetooth připojení na frekvenci 2,4 GHz s maximálním výkonem 10 dBm.
- Přístup k termostatu přes aplikaci pro snadné nastavení, konfiguraci nebo vzdálené řešení problémů. Aktualizace firmwaru přes aplikaci DEVI Control.
- Funguje ihned po vybalení s výchozími parametry jako termostat.
- Třída ekodesignu TW(f4)

2 Shoda s normami

Elektrická bezpečnost, elektromagnetická kompatibilita a rádiové vlastnosti tohoto produktu jsou pokryty splněním následujících příslušných norem:

- EN/IEC 60730-1 (obecné)
- EN/IEC 60730-2-7 (časovač)
- EN/IEC 60730-2-9 (termostat)
- EN 301 349-1 a EN 301 349-17 (norma EMC pro rádiová zařízení pracující v pásmu 2,4 GHz)
- EN 300 328 (Efektivní využívání rádiového spektra pro rádiová zařízení pracující v pásmu 2,4 GHz)

Zjednodušené prohlášení o shodě EU

Společnost Danfoss A/S tímto prohlašuje, že rádiové zařízení DEVireg™ Room Polar white je v souladu se směrnicí 2014/53/EU.

Úplné prohlášení o shodě naleznete na adrese <https://assets.danfoss.com/approvals/latest/281716/ID455643625457-0101.pdf>

Režim bezpečnosti produktů a telekomunikační infrastruktury (bezpečnost produktů) ve Velké Británii

Pokojový termostat DEVireg™ je považován za **produkt připojitelný spotřebitelem ve Velké Británii** podle režimu bezpečnosti produktů a telekomunikační infrastruktury (bezpečnost produktů), protože může být nepřímě připojen k internetu prostřednictvím aplikace pro chytré telefony a je určen pro použití spotřebiteli ve Velké Británii.

Produkt splňuje následující minimální bezpečnostní požadavky stanovené v **nařízení o bezpečnosti produktů a telekomunikační infrastruktury (bezpečnostní požadavky na příslušné připojitelné produkty) z roku 2023**, kterým se provádí **část 1 zákona o bezpečnosti produktů a telekomunikační infrastruktury z roku 2022**:

<https://www.legislation.gov.uk/ukpga/2022/46/part/1/enacted>

- **Žádná univerzální výchozí hesla:** Produkt nemá žádná přednastavená nebo pevně zakódovaná hesla.
- **Zavést prostředky pro správu hlášení o zranitelnosti:** Jakékoli zranitelnosti můžete nahlásit na našich webových stránkách: <https://www.danfoss.com/en/service-and-support/report-security-vulnerability/>
- **Zajistěte transparentnost a podporu aktualizací firmwaru:** Produkt podporuje aktualizace firmwaru prostřednictvím aplikace DEVI Control App, která může stahovat aktualizace z internetu a přenášet je do zařízení přes Bluetooth. Společnost Danfoss poskytuje bezpečnostní aktualizace po dobu nejméně pěti let od data zakoupení.

Shoda s normou EN 18031-1 – Kybernetická bezpečnost a ochrana dat

Pokojový termostat DEVreg™ je v souladu s **normou EN 18031-1**, evropskou harmonizovanou normou, která podporuje **směrnici o rádiových zařízeních (RED)** stanovením požadavků na kybernetickou bezpečnost a ochranu údajů pro bezdrátová komunikační zařízení.

Abyste byla zajištěna shoda a ochrana zařízení i jeho uživatelů, je nutné dodržovat následující pokyny:

Standardní instalace v obytných prostorách

- **Řízený přístup:** Termostat je primárně určen k instalaci v **soukromých domácnostech** nebo do prostor s **omezeným fyzickým přístupem**, kde s ním mohou manipulovat pouze oprávnění uživatelé (např. členové rodiny nebo personál budovy).
- **Bezpečná montáž:** Zařízení vždy instalujte na zeď nebo do zapuštěné elektrické krabice pomocí dodaného hardwaru. Tím se sníží riziko neoprávněné manipulace s fyzickými rozhraními, jako je tlačítko pro resetování nebo párování Bluetooth.
- **Použití Bluetooth:** Párování přes **Bluetooth® Low Energy (BLE)** nevyžaduje PIN, ale zařízení přejde do režimu párování pouze na krátkou dobu a v omezeném dosahu. Aby se snížilo riziko, proveďte párování okamžitě a v bezpečném prostředí.

Instalace ve veřejných nebo poloveřejných prostorách (např. kanceláře, sdílené budovy)

Pokud má být pokojový termostat DEVireg™ instalován v prostorách přístupných veřejnosti nebo více uživatelům, je nutné přijmout **další bezpečnostní opatření** :

- **Kryt nebo pouzdro:** Termostat instalujte do **uzamykatelného ochranného krytu** nebo do bezpečného krytu, aby se zabránilo neoprávněnému fyzickému přístupu k tlačítkům a konektorům zařízení.
- **Omezený přístup k párování:** Zajistěte, aby režim párování Bluetooth mohl aktivovat pouze oprávněný personál. To může vyžadovat dočasné zablokování přístupu k termostatu během nastavení nebo uvedení do provozu.

- **Segmentace sítě:** Pokud je zařízení integrováno do systému správy budov nebo automatizace, zajistěte, aby komunikace mezi zařízeními byla v souladu s doporučenými **bezpečnostními postupy pro síť**, jako je použití izolovaných sítí VLAN nebo zabezpečených lokálních bran.
- **Odpovědnost uživatele:** V prostředí s více uživateli jasně určete odpovědnost za správu termostatu (např. pracovníci údržby budovy). Zajistěte, aby všichni uživatelé věděli, jak zabránit neúmyslným změnám nebo neoprávněnému přístupu.

Trvalá bezpečnostní opatření

- **Aktualizace firmwaru:** Pravidelně kontrolujte aktualizace firmwaru prostřednictvím aplikace DEVI Control App a ihned je instalujte, abyste mohli využívat nejnovější vylepšení zabezpečení.
- **Omezte přístup k aplikaci:** Zabraňte sdílení přihlašovacích údajů k aplikaci DEVI Control App nebo přístupu k ní s neznámými nebo neoprávněnými uživateli. K připojení k termostatu a jeho ovládání by měly mít přístup pouze důvěryhodné osoby.

Dodržováním těchto doporučení lze pokojový termostat DEVIreg™ bezpečně používat v soukromých i sdílených prostředích při zachování shody s normou EN 18031-1.

3 Bezpečnostní pokyny

Před zahájením instalace se ujistěte, že je termostat odpojen od napájení.

Důležité Pokud termostat používáte k ovládání podlahového topení, vždy použijte podlahový čidlo a nikdy nenastavujte maximální teplotu podlahy na hodnotu vyšší, než doporučuje výrobce pro daný typ podlahy. Z důvodu požadavků na shodu je zařízení omezeno na teplotu podlahy 35 °C. Ve zvláštních případech lze limit zvýšit na teplotu podlahy 45 °C po provedení nevratného odblokování. Na základě nastavení v aplikaci má termostat maximální teplotní omezení podle našich doporučení.

- Elektrické topné termostaty musí být vždy instalovány v souladu s místními stavebními předpisy a pravidly pro elektroinstalace. Instalace musí být provedena autorizovaným a/nebo kvalifikovaným instalátérem.
- Termostat musí být použit v nástěnné instalaci napájené prostřednictvím všepólového odpojovacího spínače (pojistky).
- Termostat/spínač nevystavujte vlhkosti, vodě, prachu a nadměrnému teplu.
- Tento termostat/spínač mohou používat děti od 8 let a osoby se sníženými fyzickými, smyslovými nebo mentálními schopnostmi nebo s nedostatečnými zkušenostmi a znalostmi, pokud byly pod dohledem osoby odpovědné za jejich bezpečnost a byly poučeny o bezpečném používání zařízení a rozumí souvisejícím rizikům.
- Děti by měly být pod dohledem, aby si nehrály s termostatem/spínačem.
- Zařízení je určeno pro trvalý provoz.
- Zajistěte, aby bylo zařízení chráněno před neoprávněným přístupem.

Instrukční videomateriál

Pro usnadnění používání produktu uvádíme jeho vlastnosti a funkce ve videích, která jsou k dispozici na našem kanálu YouTube.



4 Pokyny pro instalaci

Při umísťování termostatu postupujte podle těchto pokynů.



Termostat instalujte ve vhodné výšce na stěnu (obvykle 80–170 cm)



Termostat neumísťujte na vnitřní stranu špatně izolované vnější stěny.



Termostat instalujte ve vzdálenosti více než 50 cm od oken a dveří



Termostat neumísťujte tak, aby byl vystaven přímému slunečnímu záření.



Termostat nesmí být instalován v místech s přímým kontaktem s vodou (zóny 0, 1 a 2). Vždy dodržujte místní předpisy týkající se tříd IP, což neznamená, že termostaty nelze instalovat v koupelnách.



Nepokládejte podlahové čidlo do blízkosti dveřních otvorů nebo na místa, kde je podlaha vystavena slunečnímu záření nebo jiným zdrojům tepla.

Instalační kroky

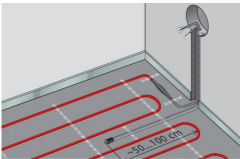
Popis	Ilustrace
<p>1. Rozbalte termostat. Zkontrolujte, zda jsou dodány všechny součásti (1 ks termostátová jednotka, 1 ks . Napájecí zdroj, 1 ks . Rámeček, 1 ks. Rámečkový adaptér, 1 ks. Distanční podložka a 1 ks drátového senzoru) spolu s pokyny v místním úředním jazyce.</p>	
<p>2. Umístěte podlahové čidlo do Flexpipe a ujistěte se, že je čidlo správně upevněno uvnitř Flexpipe. Flexi trubka musí vést kabel senzoru až ke stěně/propojovací krabici. Naše rohože mají tento produkt v ceně. prodává se samostatně jako (140F1114).</p>	

Popis

3. Poloměr ohybu Flexpipe musí být větší než 50 mm.
4. Ujistěte se, že podlahové čidlo je umístěno ve stejné vzdálenosti od dvou topných kabelů (> 2 cm) v reprezentativním místě.
5. U tenkých podlahových konstrukcích: Flexpipe by měl být v jedné rovině s povrchem podkladu, pokud možno zapuštěný. U silnějších konstrukcích: Flexpipe včetně senzoru by měl být umístěn tak, aby senzor byl vystaven reprezentativní úrovni ohřevu, doporučujeme však, aby senzor byl umístěn ve stejné vzdálenosti mezi kabely nebo rohožemi.

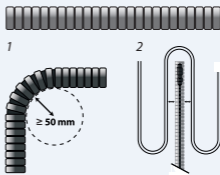
Ilustrace

Popis

- Ujistěte se, že je obvod odpojen od napájení a bez napětí, vypněte všechny jističe.
- Zapojte vodiče podle schématu zapojení na zadní straně napájecího zdroje termostatu. Ujistěte se, že svorky jsou správně upevněny a vodiče jsou bezpečně připojeny.

Ilustrace

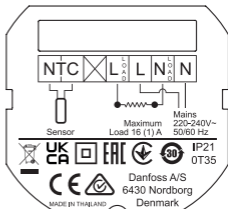

- Ochranný/PE vodič z elektrického topného tělesa musí být připojen k PE vodiči z hlavního napájecího zdroje pomocí samostatného konektoru.

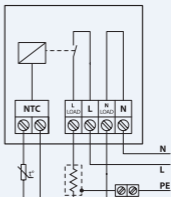

Popis
Ilustrace

9. Připevněte napájecí zdroj termostatu ke stěně pomocí šroubů v minimálně 2 určených otvorech na napájecím zdroji. Upozornění: termostat umístěte podle  - šipka

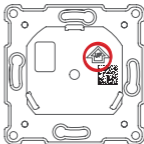

10. Připevněte rámeček a horní díl k termostatu. Poté připojte termostat k napájecí jednotce jemným stlačením, dokud nejsou všechny části pevně spojeny.
11. Opatrně připojte termostat k napájecímu zdroji – dávejte pozor, aby se neohýbaly kolíky konektoru.



12. Po dokončení elektrické instalace zapněte všepólové odpojení (pojistku).

Popis	Ilustrace
13. Termostat je nyní připraven k použití.	Termostat nevyžaduje žádné nastavení v aplikaci, ale toto nastavení bude nutné pro úpravu pokročilých funkcí, časových plánů a dalších parametrů.
14. Demontujte přední část termostatu pro výměnu.	Pečlivě proveďte kroky 11 a 10 v uvedeném pořadí, demontáž lze provést bez nástrojů nebo pomocí plochého šroubováku.

Schéma zapojení

DEVireg™ Room Polar white

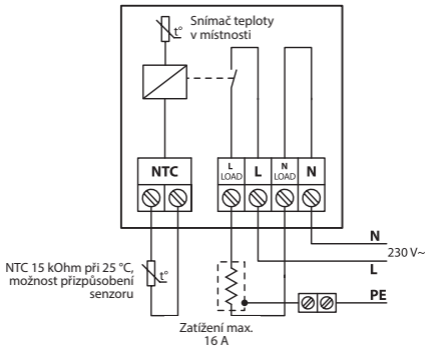

Technické specifikace

Provozní napětí	220–240 V~, 50/60 Hz
Spotřeba energie	Vypnuto: <175 mW V klidu: <200 mW
Jmenovitý proud: - Odporová zátěž - Indukční zátěž	230 V ~ 16 A/3680 W Cos φ = 0,3 max. 1 A
Podlahový senzor	NTC 15 kΩ @ 25 °C, 3 m. (výchozí nastavení)*
Kontrola	PWM (pulzně šířková modulace)
Rozsah regulace teploty	Teplota místnosti: 15 °C až 35 °C Teplota podlahy: 5 °C až 35 °C (45 °C po přerušení)
Rozsah okolní teploty	0 °C až 35 °C
Ochrana proti mrazu	4 °C až 14 °C (výchozí hodnota 5 °C)
Třída IP	21
Třída ochrany	Třída II - 
Maximální velikost kabelu	1 x 4mm ² nebo 2 x 2,5mm ² /svorkovnice
Typ regulátoru	1B
Třída softwaru	A
Stupeň znečištění	2 (domácí použití)
Kategorie přepětí	III

Teplota pro tlakovou zkoušku tlakové zkoušky	75 °C
Skladovací teplota	-25 °C až 60 °C
Funkce časovače	3 období denně. Rozlišení časovače je 30 minut. Záložní časovač na 1 hodinu
Přenosová frekvence (kHz)	2400 – 2483,5 kHz
Vysílací výkon (dBm)	<10 dBm
Třída ekodesignu	TW (f4)
Barva	RAL9016 Polární bílá
Rozměry	85 mm x 85 mm x 20–24 mm (hloubka ve stěně: 22 mm)
Hmotnost	204 g



* standardní snímač DEVI 140F1091 3 m.

5 Uživatelská příručka

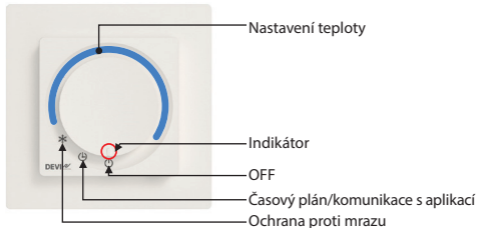
Rozhraní produktu



* Když je knoflík v režimu nastavení teploty, termostat neprovede program časového rozvrhu.

Poloha knoflíku	Popis
OFF 	V této poloze není termostat aktivní.
Časový plán / Komunikace s aplikací 	V této poloze termostat pracuje v režimu časového plánu. V této poloze je termostat připraven k konfiguraci/úpravám v aplikaci.
Ochrana proti mrazu 	V této poloze termostat pracuje v režimu ochrany proti mrazu.
Nastavení teploty	Otočením knoflíku ve směru hodinové ručičky se teplota zvýší.

Uživatelské rozhraní/denní používání

Na termostatu lze teplotu nastavit přímo pomocí otočného knoflíku/kolečka nastavením ukazatele na požadovanou teplotu, čímž se ignoruje jakýkoli program, ale stále se dodržují nastavené minimální/maximální limity (lze nastavit v aplikaci).

Pomocí otočného knoflíku lze vybrat polohy Ochrana proti mrazu, Časový plán nebo VYPNUTO.

Po výběru režimu ochrany proti mrazu termostat zajistí, že bude udržována teplota mrazu. Tuto hodnotu lze v aplikaci nastavit v rozmezí 4–14 °C (výchozí hodnota 5 °C).

Výběrem režimu časového plánu / komunikace s aplikací se zařízení připojí k aplikaci DEVI control, komunikace probíhá přes Bluetooth 4.2, kde lze nastavit teploty, nastavení, časový plán, limity a další parametry na požadovanou úroveň.

Výběrem režimu VYPNUTO se termostat zcela deaktivuje.

Pokud je termostat v jakékoli jiné poloze než Timer schedule/App communication, aplikace může zobrazovat pouze omezené informace. V režimu OFF budou aplikace i termostat zcela vypnuté a nebude se nic zobrazovat ani komunikovat s aplikací.

Chcete-li spárovat termostat s aplikací, umístěte termostat do polohy Komunikace s aplikací a spusťte proces v aplikaci. Zařízení bude blikat indikátorem komunikace. Poté, co aplikace zahájí komunikaci s termostatem, musí uživatel otočit knoflík do polohy ručního nastavení teploty a zpět do polohy Komunikace s aplikací, aby se ověřilo, s kterým termostatem se má spárovat.

Indikátory

Indikátory jsou průsvitné a jsou umístěny uvnitř knoflíku produktu. Rozsvítí se v případě potřeby.

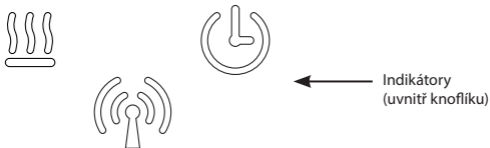

Všechny indikátory po určité době (standardně 20 sekund) zhasnou, pokud nedojde k chybě. Indikátory se navíc "probudí" při ruční interakci s termostatem, změně stavu vytápění, události plánu, připojení k aplikaci nebo objevení se chyb/upozornění.

Indikátor tepla



- Tato kontrolka se rozsvítí a **zčervená**, když se termostat **zapne** a dodává proud do elektrického topného tělesa. Po několika sekundách indikátor zhasne.
- Tento indikátor se rozsvítí a zbarví **zeleně**, když je termostat napájen a je v pořádku. Po několika sekundách indikátor zhasne.
- Indikátor bliká **červeně**, pokud dojde k chybě. Blikání pokračuje, dokud není chyba odstraněna, topení se nezapne/nelze zapnout.

Datová komunikace



- Tato kontrolka bliká **bíle** při zahájení datové komunikace mezi termostatem a komunikačním zařízením.
- Indikátor bliká během párování
- Indikátor svítí trvale **bíle**, když je navázána komunikace mezi termostatem a komunikačním zařízením. Po ukončení komunikace indikátor zhasne.

Plán

- Tato kontrolka se rozsvítí **bíle**, když se vestavěný program změní z neaktivního na aktivní a naopak. Po několika sekundách indikátor zhasne.
- Indikátor bliká během párování.
- Tento indikátor bliká **bíle**, pokud jsou zobrazena varování. Varování bude zobrazeno, dokud nebude aktivována komunikace s aplikací, indikátor však bude blikat pouze po určitou dobu (výchozí nastavení 20 sekund). Varování se zobrazí v aplikaci.

Výchozí nastavení a nastavení po vybalení z krabice.

DEVireg™ Room Polar white má po vybalení z krabice následující nastavení:

Maximální teplota v místnosti 35 °C

Maximální teplota podlahy: 28 °C

Minimální teplota podlahy 5 °C

Pokud je termostat umístěn na ikonu časového plánu (hodiny) bez připojení aplikace, je výchozí teplota 21 °C

Obnovení továrního nastavení

Pro provedení obnovení továrního nastavení musí být termostat napájen a správně namontován. Ve spodní části zařízení (označeno níže) se nachází otvor pro špendlík. Stisknutím špendlíku do tohoto otvoru se aktivuje tlačítko a po 20–30 sekundách od aktivace tohoto tlačítka termostat provede obnovení továrního nastavení. Všechny indikátory krátce zablikají, aby informovaly o úspěšném obnovení továrního nastavení.

Termostat se krátce restartuje, počkejte prosím až 5 sekund, než se termostat vrátí do funkčního stavu.

Provedením obnovení továrního nastavení se resetují chyby a varování.

Alternativní metoda: přední kryt termostatu lze sejmut pomocí štěrbin ve spodní části termostatu a tlačítko lze aktivovat prstem nebo podobným předmětem.

Obnovení továrního nastavení lze provést pouze při zapnutém termostatu.



Breakout

Chcete-li umožnit termostatu zvýšit teplotu podlahy na 45 °C nebo použít funkci ovládání pouze místnosti, je nutné provést trvalou změnu, která může vést ke ztrátě záruky na produkt a připojené produkty.

Po provedení této akce je nutné v aplikaci nastavit vyšší maximální teplotní limit nebo alternativní režim ovládání.

Pro nejlepší provedení akce je nutné termostat odpojit od napájení. Na zadní straně termostatu se nachází otvor, jak je znázorněno níže. Pro provedení odpojení je nutné prolomit plastovou těsnicí vložku v otvoru a poté přerušit spoj na desce plošných spojů. Tuto akci nejlépe provedete plochým šroubovákem nebo podobným nástrojem, jak je znázorněno níže.

při odpojování dbejte na to, abyste nepoškodili žádné další součásti na desce plošných spojů.



Aplikace DEVI Control:



Uživatelská příručka aplikace DEVI Control:



ODKAZ NA NÁVOD K APLIKACI

Chcete-li spárovat termostat s aplikací, spusťte aplikaci a postupujte podle pokynů v aplikaci.

Funkce dostupné v aplikaci

- instalace s průvodcem
- předehřev (adaptivní vytápění)
- přizpůsobení limitů termostatu
- možnost změny režimu ovládání
- dětská pojistka
- zamknutí nastavení
- zobrazení varování a chyb
- export informací
- funkce nápovědy
- kompletní přehled dat a funkcí

Varování a chybové zprávy

Tabulka varování

Varování	Popis	Odkaz
W1	Plán přepsán kvůli ručnímu nastavení číselníku	Nastavte, když je plán aktivní (nastaveno v aplikaci), ale číselník byl otočen pro nastavení ruční hodnoty
W2	Neplatné hodiny	Pokud je čas zcela neplatný – méně než 2021 nebo více než 2050, nebo použijte datum výroby nebo datum prvního připojení k aplikaci
W3	Dětská pojistka je zapnutá	Bude aktivní, pokud je aktivována dětská pojistka a uživatel se pokusí změnit nastavenou hodnotu nebo režim pomocí potenciometru (nebo enkodéru)
W5	Nastavená teplota není dosažitelná	Varování se zobrazí, když teplota místnosti/podlahy podle plánu nebo ručně nastavené hodnoty nemůže být dosažena v rozumném čase.
W8	Dosáhla maximální mezní teplota podlahy	Nastaví se, pokud je v kombinovaném režimu dosaženo maximální teploty podlahy, zatímco teplota místnosti není na nastavené hodnotě

Varování	Popis	Odkaz
W10	Nastavená teplota překračuje maximální teplotní limit	Nastavte, pokud je maximální teplota nižší než aktuální teplota nastavená otočným knoflíkem/potenciometrem. Například maximální teplota je nastavena na 25 °C a knoflík je nastaven na 27 °C

Tabulka chyb

Typ chyby	Ne	Popis	Řešení	Je třeba restartovat
Snímač podlahy odpojen	E1	Ztraceno spojení se senzorem	Kontaktujte instalačního technika nebo místní servis Danfoss	Termostat vyžaduje restart, aby mohl znovu fungovat
Zkrat podlahového senzoru	E2	Snímač je zkratován	Kontaktujte instalačního technika nebo místní servis Danfoss	Termostat vyžaduje restart, aby mohl znovu fungovat
Termostat je přehřátý	E3	Termostat je přehřátý, topení je vypnuté.	Počkejte, až termostat vychladne	Termostat není třeba restartovat, topení se spustí, jakmile teplota klesne

Typ chyby	Ne	Popis	Řešení	Je třeba restartovat
Senzor v místnosti je odpojen	E4	Hodnota snímače teploty v místnosti je příliš nízká.	Kontaktujte instalačního technika nebo místní servis Danfoss	
Senzor v místnosti je zkratovaný	E5	Hodnota pokojového teplotního senzoru příliš vysoká.	Kontaktujte instalačního technika nebo místní servis Danfoss	
Neopravitelná chyba, napájení	E6	Napájení je detekováno jako vadné	Kontaktujte instalačního technika nebo místní servis Danfoss	
Chyba potenciometru / otočného ovladače	E9	Potenciometr je detekován jako vadný	Kontaktujte instalačního technika nebo místní servis Danfoss	Potenciometr naměřená hodnota je mimo daný rozsah

Typ chyby	Ne	Popis	Řešení	Je třeba restartovat
Neplatná komunikace	E10	Chyba komunikace Bluetooth	Zkuste to znovu / kontaktujte instalačního technika nebo místní servis Danfoss	Komunikace Bluetooth narazila na neočekávaný/ chybný příkaz
Neopravitelná chyba	E11	Neopravitelná chyba	Kontaktujte instalačního technika nebo místní servis Danfoss	

Obnovení továrního nastavení vymaže všechny chyby a varování.

6 List ekologického designu

Aby byly splněny předpisy ECO design pro elektrické lokální topné přístroje 2024/1103, je třeba vyplnit následující tabulku s údaji o topném systému. Informace o termostatu pro tento konkrétní produkt jsou již předvyplněny, vyplňte prosím všechna prázdná pole.

Informační požadavky na elektrické lokální ohřivače

Danfoss A/S, Nordborgvej 81, 6430 Nordborg, Denmark	Danfoss A/S, Nordborgvej 81, 6430 Nordborg, Denmark
--	--

Identifikátor modelu: DEVireg™ Room Polar white

Položka	Symbol	Hodnota	Jednotka	Položka
Spotřeba energie			Typ (vyberte jeden)	
V režimu vypnuto	P_o	0,2	W	jednostupňový tepelný výkon a bez regulace teploty v místnosti
V pohotovostním režimu	P_{sm}	0,2	W	dvě nebo více ručních stupňů, bez regulace teploty v místnosti
V režimu nečinnosti	P_{idle}	0,3	W	mechanický termostat regulace teploty v místnosti
V síťovém pohotovostním režimu	P_{nsm}	NEUPLAT- ŇUJE SE	W	elektronická regulace teploty v místnosti

Pohotovostní režim s displejem pro zobrazení informací nebo stavu	ne	elektronická regulace teploty v místnosti plus denní časovač	ne
		elektronická regulace teploty v místnosti plus týdenní časový spínač	ano
Další možnosti ovládání (možnost výběru více možností)			
		detekce přítomnosti	ne
		detekce otevřeného okna	ne
		možnost dálkového ovládání	ne
		adaptivní spínání	ano
		omezení pracovní doby	ne
		černý senzor	ne
		funkce samoučení	ne
		přesnost ovládání	ne

Kódy regulačních funkcí

		Kód regulace teploty (TC)	Kontrolní funkce							
			f1	f2	f3	f4	f5	f6	f7	f8
Typ regulace teploty	Jednostupňový, bez regulace teploty	NC								
	Dvě nebo více ručních stupňů, bez regulace teploty místnosti	TX								
	Řízení teploty v místnosti mechanickým termostatem	TM								
	Elektronická regulace teploty v místnosti	TE								
	Elektronická regulace pokojové teploty a denní časovač	TD								
	Elektronická regulace pokojové teploty a týdenní časovač	TW								
Regulační funkce	Detekce přítomnosti		1							
	Detekce otevřeného okna			2						
	Možnost ovládní vzdálenosti				3					
	Adaptivní řízení startu					4				
	Omezení pracovní doby						5			
	Podlahový senzor							6		
	Funkce samoučení								7	
	Přesnost regulace s CA<2 Kelvin a CSD<2 Kelvin									8

Tento produkt obsahuje řídicí funkce TW(f4)

7 Záruka



2letá záruka na následující produkty:

- termostaty včetně DEVireg™ Room Polar White.

Kdybyste navzdory všem předpokladům zaznamenali potíže s výrobkem DEVI, společnost Danfoss nabízí záruku DEVIwarranty, která platí od **data zakoupení (musí však začít platit nejdéle do 2 let od data výroby)** za následujících podmínek:

V průběhu trvání záruky společnost Danfoss nabídne nový, srovnatelný výrobek nebo výrobek opraví v případě, že u výrobku budou nalezeny vady způsobené vadnou konstrukcí, vadou materiálu nebo zpracování. Rozhodnutí, zda bude výrobek opraven nebo vyměněn, závisí výhradně na posouzení společnosti Danfoss.

Rozhodnutí, zda bude výrobek opraven nebo vyměněn, závisí výhradně na posouzení společnosti Danfoss. Společnost Danfoss neponese žádnou odpovědnost za jakékoli následné nebo náhodné škody včetně, mimo jiné, škod na majetku nebo mimořádných výdajů týkajících se vytápění. Prodloužení záruční doby po provedených opravách není možné zaručit.

Záruka bude platná pouze v případě, že CERTIFIKÁT ZÁRUKY bude vyplněn správně a podle pokynů, závada bude neprodleně nahlášena montážní firmě nebo prodejci a bude předložen nákupní doklad. Upozorňujeme, že CERTIFIKÁT ZÁRUKY musí být vyplněn, opatřen razítkem a podepsán autorizovaným montážním pracovníkem provádějícím instalaci (musí být uvedeno datum instalace). Po provedení instalace uložte CERTIFIKÁT ZÁRUKY a doklady o nákupu (faktura, stvrzenka a podobně) a uchovejte je během celé záruční doby.

Záruka DEVIwarranty se nevztahuje na žádné škody způsobené nesprávným použitím, chybnou instalací nebo pokud byla instalace provedena neoprávněnými pracovníky. Pokud bude muset společnost Danfoss zkoumat nebo opravovat závady vzniklé v důsledku libovolné z výše uvedených příčin, budou veškeré práce fakturovány v plném rozsahu. Záruka DEVIwarranty se nevztahuje na výrobky, které nebyly zaplacený v plné výši. Společnost Danfoss bude vždy rychle a efektivně reagovat na všechny reklamace a dotazy od svých zákazníků.

Z této záruky jsou výslovně vyloučeny veškeré reklamace, které nesplňují výše uvedené podmínky. Úplné znění záruky naleznete na webu

www.devi.com

devi.danfoss.com/en/warranty/

CERTIFIKÁT ZÁRUKY

Záruka DEVIwarranty se uděluje:

Adresa

Razítko

Datum nákupu

Sériové číslo
výrobku

Výrobek

Obj. č.

*Připojený
výkon [W]

Datum instalace
a podpis

Datum připojení
a podpis

**není povinné*

8 Pokyny k likvidaci



Tento symbol na výrobku označuje, že jej nelze likvidovat jako běžný domácí odpad.

Musí být odevzdán do příslušného systému zpětného odběru pro recyklaci elektrických a elektronických zařízení.

- Produkt zlikvidujte prostřednictvím kanálů určených k tomuto účelu.
- Dodržujte všechny místní a platné zákony a předpisy.

Danfoss s.r.o.
Jihlavská 1558/21
140 00 Praha 4
Česká republika

Danfoss A/S
Nordborgvej 81
6430 Nordborg
Denmark

Danfoss s.r.o.

DEVI • devì.cz • +42 022 888 76 66 • zakaznickyservis@danfoss.com

Veškeré informace, mimo jiné informace o výběru produktu, jeho použití, designu, hmotnosti, rozměrech, kapacitě nebo jakýchkoli jiných technických údajích v příručkách k produktům, popisech v katalogích, reklamách atd., bez ohledu na to, zda byly poskytnuty písemně, ústně, elektronicky, online nebo prostřednictvím stahování, budou považovány za informativní a jsou závazné pouze za podmínky a v rozsahu, v němž na ně byl uveden výslovný odkaz v nabídce nebo v potvrzení objednávky. Danfoss nepřijímá odpovědnost za případné chyby v katalogích, brožurách, videích a dalších materiálech.

Danfoss si vyhrazuje právo změnit své výrobky bez předchozího upozornění. To platí také pro objednané, avšak nedodané výrobky za předpokladu, že takové změny lze provádět bez změn podoby, vhodnosti nebo funkce výrobku.

Všechny ochranné známky uvedené v tomto materiálu jsou majetkem společnosti Danfoss A/S nebo společností skupiny Danfoss. Název Danfoss a logo Danfoss jsou ochranné známky společnosti Danfoss A/S. Všechna práva vyhrazena.

140F1165

DEVIreg™ Room Polar white

DEVI[®] 0000

by Danfoss

Navrženo v Dánsku



140R0109

Pokojový termostat

220-240V~

Zatížení 16 A/3680 W

při 230 V ~

50/60Hz

0T35 °C

IP21

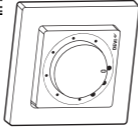

Vyrobeno v Thajsku



5 703466 252147

