

Installationsvejledning

DEVIreg™ InControl

Intelligent elektronisk timerstyret termostat med App-styring

DEVI 
by Danfoss

Make it easy,
make it DEVI



Indholdsfortegnelse

1	Introduktion	4
2	Overholdelse af standard	5
3	Sikkerhedsinstruktioner	8
4	Installationsvejledning	9
5	Brugervejledning	19
	DEVI Control-app:.....	28
	DEVI Control-app Brugervejledning:.....	28
6	Ecodesign-datablad	34
7	Garanti	37
8	Bortskaffelsesvejledning	40

1 **Introduktion**

DEVlreg™ InControl er en termostat til brug med elektrisk gulvvarme. Termostaten har flere reguleringsfunktioner: Gulv, Rum* og Kombineret*. Termostaten har adaptiv timer-understøttelse, som giver en effektiv måde at styre dit elektriske gulvvarmesystem på.

**kræver særlige foranstaltninger og udstyr.*

Termostaten er specielt designet til vægmontering i standard danske vægmonterede kasser, både indbygget og på væg, og kan bruges til styring af totalvarme samt komfortvarme i rummet. Termostaten understøtter de typiske danske monteringsrammer og rammesystemer.

Termostaten har blandt andet følgende funktioner:

- Overholder Ecodesign LOT20
- App-opsætning til specifikke gulvtyper og rumtyper.
- Understøtter danske rammesystemer.
- Enkel betjening med drejeknap til temperatur- styring og funktioner.
- Bluetooth- og Zigbee-forbindelse på 2,4 GHz-frekvens med en maksimal effekt på 10 dBm.
- Display for nem betjening.
- Adgang til termostaten via app til indstillinger for nem adgang, opsætning eller fjernfejlfinding. Firmwareopdatering via Bluetooth ved hjælp af DEVI Control eller Zigbee ved hjælp af DEVI Connect-appen.
- Fungerer med standardindstillinger som termostat.

1.1 Sådan fungerer termostaten



**DEVI Control
Bluetooth-app**



**DEVI Connect
Zigbee-app**



Driftsformer for DEVI-termostater med Bluetooth og Zigbee

DEVI-termostater kan bruges i tre forskellige tilstande:

1. Fit & Forget (standardtilstand)
 - Du skal blot installere termostaten og bruge drejeknappen til at indstille temperaturen manuelt.
 - Der kræves ingen app.
2. Lokal styring via Bluetooth (ved hjælp af DEVI Control-appen)
 - I driftsættelse: Juster installations- og avancerede indstillinger.
 - Daglig brug: Opret ugentlige tidsplaner, aktiver børnesikring og meget mere via appen. Alternativt kan du stadig justere temperaturen direkte med drejeknappen.

3. Fjernbetjening via Zigbee (ved hjælp af DEVI Connect-appen)
- Kræver en DEVI Connect Gateway eller en kompatibel tredjeparts Zigbee-gateway.
 - Daglig brug: Styr tidsplaner, børnesikring og lignende funktioner via appen.
 - Idriftsættelse: Se vigtig bemærkning nedenfor.

Vigtig information om Zigbee-tilstand (idriftsættelse)

Når termostaten bruges i Zigbee-tilstand, skal al idriftsættelse (installatør/ avanceret opsætning) foretages via Bluetooth med DEVI Control-appen .

Følgende indstillinger kan kun konfigureres via Bluetooth:

- Gulvtype (standard: Hårdttræ, 28 °C)
- Sensortype (standard: 15 kΩ)
- Kontrollfunktion (kombineret (rum og gulv), gulv eller rum med breakout)
- Smart forvarmning (til/fra)
- Temperaturgrænser (minimum og maksimum)

Bemærk:

- Disse indstillinger gemmes direkte i termostaten.
- De er ikke synlige i DEVI Connect Zigbee-appen.
- For at ændre dem senere:
 1. Skift termostaten til Bluetooth-tilstand.
 2. Åbn DEVI Control-appen og juster indstillingerne.
 3. Skift termostaten tilbage til Zigbee-tilstand.

2 Overholdelse af standard

Elektrisk sikkerhed, elektromagnetisk kompatibilitet og radioaspekter for dette produkt er omfattet af overholdelsen af følgende relevante standarder:

- EN/IEC 60730-1 (generelt)
- EN/IEC 60730-2-7 (timer)
- EN/IEC 60730-2-9 (termostat)
- EN 301 489-1 og EN 301 489-17 (EMC-standard for radioudstyr, der fungerer i 2,4 GHz-båndet)
- EN 300 328 (Effektiv udnyttelse af radiofrekvenser til radioudstyr, der arbejder i 2,4 GHz-båndet)

FORENKLET EU-OVERENSSTEMMELSESERKLÆRING

Danfoss A/S erklærer hermed, at radioudstyret DEVireg™ InControl er i overensstemmelse med direktiv 2014/53/EU.

Den fulde overensstemmelseserklæring findes på

<https://assets.danfoss.com/approvals/latest/469886/ID519341470572-0101.pdf>

Overholdelse af EN 18031-1 – Cybersikkerhed og databeskyttelse

DEVireg™ InControl-termostaten overholder **EN 18031-1**, den europæiske harmoniserede standard, der understøtter **direktivet om radioudstyr (RED)** ved at fastsætte krav til cybersikkerhed og databeskyttelse for trådløse kommunikationsenheder.

For at sikre overholdelse og beskytte både enheden og dens brugere skal følgende retningslinjer følges:

Standardinstallation i boliger

- **Kontrolleret adgang:** Termostaten er primært designet til installation i **private hjem** eller områder med **begrænset fysisk adgang**, hvor kun autoriserede brugere (f.eks. familiemedlemmer eller bygningspersonale) kan interagere med den.
- **Sikker montering:** Installer altid enheden på en væg eller i en indbygget el-boks ved hjælp af det medfølgende hardware. Dette reducerer risikoen for manipulation af fysiske grænseflader som reset-knappen eller Bluetooth-parringsknappen.
- **Bluetooth-brug:** Parring via **Bluetooth® Low Energy (BLE)** kræver ikke en PIN-kode, men enheden går kun kortvarigt i parringstilstand og inden for en kort rækkevidde. For at reducere risikoen skal parringen udføres straks og i sikre omgivelser.

Installation i offentlige eller halvoffentlige rum (f.eks. kontorer, fællesbygninger)

Hvis DEVireg™-termostaten skal installeres i områder, der er tilgængelige for offentligheden eller flere brugere, skal der træffes **yderligere forholdsregler**:

- **Kabinet eller hus:** Installer termostaten i et **låseligt beskyttelsesdæksel** eller i et sikkert kabinet for at forhindre uautoriseret fysisk adgang til enhedens knapper og stik.

- **Begrænset adgang til parring:** Sørg for, at kun autoriseret personale kan aktivere Bluetooth-parringstilstand. Dette kan kræve, at adgangen til termostaten midlertidigt deaktiveres under opsætning eller idriftsættelse.
- **Netværkssegmentering:** Hvis termostaten er integreret i et bygningsstyrings- eller automatiseringssystem, skal du sikre, at kommunikationen mellem enhederne følger anbefalede **netværkssikkerhedspraksis**, f.eks. brug af isolerede VLAN'er eller sikre lokale gateways.
- **Brugeransvar:** I miljøer med flere brugere skal der tildeles et klart ansvar for administration af termostaten (f.eks. bygningsvedligeholdelsespersonale). Sørg for, at alle brugere er klar over, hvordan man undgår utilsigtede ændringer eller uautoriseret adgang.

Løbende sikkerhedsforanstaltninger

- **Firmwareopdateringer:** Kontroller regelmæssigt for firmwareopdateringer via DEVI Control-appen, og installer dem straks for at drage fordel af de nyeste sikkerhedsforbedringer.
- **Begræns app-adgang:** Undgå at dele login eller adgang til DEVI Control-appen med ukendte eller uautoriserede brugere. Kun betroede personer bør have adgang til og kontrol over termostaten.

Ved at følge disse anbefalinger kan DEVIreg™-termostaten bruges sikkert i både private og fælles miljøer, samtidig med at EN 18031-1 overholdes.

3 Sikkerhedsinstruktioner

Sørg for, at termostatens strømforsyning er afbrudt, inden installationen påbegyndes.

Vigtigt Når termostaten bruges til at styre et gulvvarmeelement, skal der altid bruges en gulvføler, og den maksimale gulvtemperatur må aldrig indstilles til mere end det, som producenten anbefaler for den pågældende gulvtype. Enheden er begrænset til en gulvtemperatur på 35 °C på grund af overholdelseskrav. I særlige tilfælde kan grænsen forhøjes til 45 °C gulvtemperatur, efter at den uoprettelige breakout er blevet udført. Baseret på opsætningen i appen har termostaten maksimale temperaturbegrænsninger, der er fastsat i henhold til DEVI's anbefalinger.

- Elektriske varme termostater skal altid installeres i overensstemmelse med lokale bygningsreglementer og installationsregler. Installationen skal udføres af en autoriseret og/eller kvalificeret installatør.
- Termostaten skal bruges i en vægmonteret installation, der er forsynet fra en flerpolet afbryder (sikring).
- Udsæt ikke termostaten/afbryderen for fugt, vand, støv og stærk varme.
- Denne termostat/afbryder kan bruges af børn fra 8 år og opefter og personer med nedsat fysisk, sensorisk eller mental funktionsevne eller manglende erfaring og viden, hvis de er blevet instrueret i sikker brug af apparatet og forstår de risici, der er forbundet hermed, af en person, der er ansvarlig for deres sikkerhed.

- Børn skal overvåges for at sikre, at de ikke leger med termostaten/afbryderen.
- Apparatet er beregnet til permanent drift.
- Terminalerne til sensorerne skal betragtes som "spændingsførende", da produktet ikke indeholder en separat spændingsforsyning.

Instruktionsvideo

For at gøre det nemt viser vi produktets egenskaber og funktioner i videoer, der findes på vores YouTube-kanal.



4 Installationsvejledning

Følg disse retningslinjer, når du placerer termostaten.



Installer rumføleren (sælges separat som 140F1090) i en passende højde på væggen (typisk 150 – 170 cm)



Placer ikke rumføleren på indersiden af en dårligt isoleret ydervæg.



Installer rum- og/eller gulvsensorerne mere end 50 cm fra vindues- og døråbninger eller på steder, hvor der er andre varmekilder i gulvet.



Placer ikke sensorerne, så de udsættes for direkte sollys.



Termostaten må ikke installeres i direkte vådrum (zone 0, 1 og 2). Følg altid lokale regler vedrørende IP-klasser. Dette betyder ikke, at termostaterne ikke kan installeres i badeværelser.

Installationstrin

Beskrivelse	Illustration
<p>1. Pak termostaten ud. Sørg for, at alle dele er leveret (1 stk. termostat, 1 stk. LEDNINGSFØLER) sammen med instruktionerne på det lokale officielle sprog. Rammen, som vist på illustrationen, medfølger ikke produktet og skal købes separat.</p>	
<p>2. Placer gulvsensoren i flexrør og sørg for, at sensorelementet er korrekt monteret inde i flexrøret. Flexrøret og gulvføleren skal føres hele vejen til væggen/tilslutningsboksen. DEVI's måtter har dette produkt inkluderet. Skøbes separat som (140F1114).</p>	

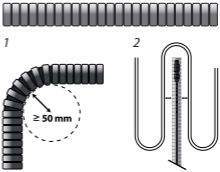
Beskrivelse	Illustration
<p>3. Bøjningsradius for flexrør skal være mere end 50 mm.</p> <p>4. Sørg for, at gulvføleren er placeret med lige store afstande mellem to varmekabler (> 2 cm) på en repræsentativ position.</p> <p>5. Ved tynde gulvkonstruktioner: Overkant flexrør skal flugte med overkant varmekabler, og skal måske forsænkes lidt. Til tykkere konstruktioner: Flexrøret inklusive føleren skal placeres således, at føleren er udsat for et repræsentativt varmeniveau. DEVI anbefaler, at føleren placeres i samme afstand mellem kablerne eller måtterne.</p>	 <p>The illustration consists of two parts, labeled 1 and 2. Part 1 shows a horizontal cable with a 90-degree bend. A dashed circle around the bend is labeled with an arrow and the text '≥ 50 mm', indicating the minimum bending radius. Part 2 shows a vertical cable with a sensor probe inserted between two loops of the cable, demonstrating the placement of the sensor relative to the heating cables.</p>

Beskrivelse

6. Sørg for, at ledningskredsen er afbrudt og spændingsfri, og sluk for den alle poler afbrydende kontakt (sikring).
7. Tilslut ledningerne i henhold til ledningsdiagrammet på bagsiden af termostatsens strømforsyning. Sørg for, at terminalerne er korrekt fastgjort, og at ledningerne er korrekt tilsluttet. Følerne skal betragtes som strømførende, da produktet ikke indeholder en separat spændingsforsyning.

Illustration

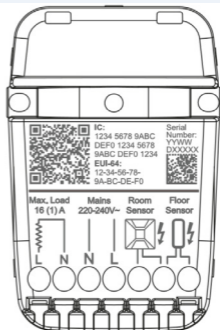

Beskrivelse

Illustration

8. Skærm-/PE-ledningen fra det elektriske varmeelement skal tilsluttes jord-/PE-ledningen fra hovedstrømforsyningen ved hjælp af en separat samlemuffe.

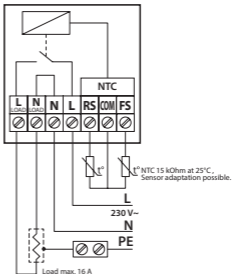

9. Fastgør termostaten til væg-terminalboksen ved hjælp af monteringskruerne.



Beskrivelse	Illustration
-------------	--------------

10. Sæt topdækslet på.

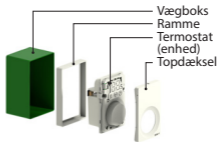

Tilslutningsstik / Stift

11. Når den elektriske installation er færdig, skal du tænde for den fler-polede afbryder (sikring).

12. Termostaten er nu klar til brug.

Termostaten er nu klar til brug. For planlægning og avancerede funktioner skal du oprette forbindelse til DEVI Control-appen.

13. Afmonter termostaten for udskiftning.

Udfør trin 10 og 9 omhyggeligt i den angivne rækkefølge. Afmontering kan foretages med en flad skruetrækker.

Tilslutningskema

DEVIreg™ InControl

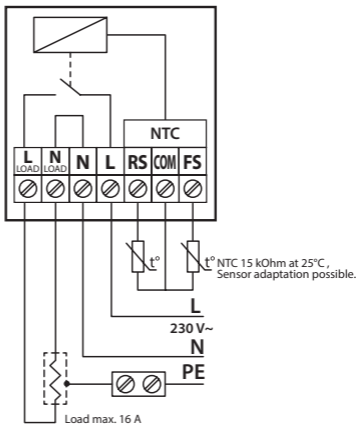

Tekniske specifikationer

Nominel spænding	220 V- 240 V~ 50/60 Hz
Strømforbrug i standby, maks	0,15 W
Relæ:	
Resistiv belastning	16A / 3680W @ 230V
Induktiv belastning	Cos Φ = 0,3 max. 1A
Kompatible gulvfølere	NTC 15 k Ω @ 25 °C, 3 m. (standard), NTC 2 k Ω @ 25 °C NTC 6,8 k Ω @ 25 °C, NTC 10 k Ω @ 25 °C, NTC 12 k Ω ved 25 °C, NTC 33 k Ω @ 25 °C, NTC 47 k Ω @ 25 °C
Regulering	PWM - pulsbreddemodulation
Frostbeskyttelse	4 °C - 14 °C (standard 5 °C)
Temperaturområde	15 °C til 35 °C (rum) 5 °C til 35 °C (45 °C med break out) (gulv)
Kabelspecifikation for tilslutningsterminaler	Maks: 1 x 4 mm ² eller 2 x 2,5 mm ²
Test af kugletryk	75 °C
Forureningsgrad	2 (husholdningsbrug)
Software-klasse	A

Regulator type	1 B
Opbevaringstemperatur og -betingelser	-25 °C til 60 °C, 90 % RH ikke-kondenserende
Driftstemperaturer og -forhold	0 °C til 35 °C, 90 % RH ikke-kondenserende
IP-klasse	21
Beskyttelsesklasse	Klasse II - 
Immunitet mod spændingsstød	Overspændingskategori III
Transmissionsfrekvens (GHz)	2.400 – 2,4835 GHz
Transmissionsstyrke (dBm)	<10 dBm
Farve	RAL9016 Polarhvid
Batteritype eller navn	Mangan Lithium
Dimensioner (H/B/D):	71 mm x 44 mm x 30-34 mm (dybde i væg: 21 mm)
Vægt, netto	168 g
Batteriets backup-tid, min.	1 time

* standard DEVI-sensor 140F1091 3 m. ** Kræver rumføler 140F1090

5 Brugervejledning

Produktgrænseflade

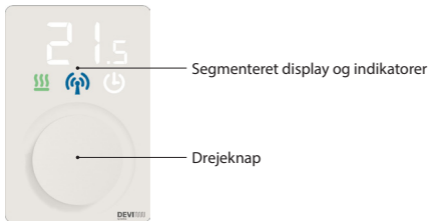

** Når Bluetooth er aktiveret, og drejeknappen er drejet til temperaturregulering, kører termostaten ikke det planlagte program.*

Display-indikation	Beskrivelse
OF	I denne position er termostaten ikke aktiv.
SC	I denne position kører termostaten i tidsprogrammering. I denne position er termostaten klar til app-konfiguration/ændring.
FP	I denne position fungerer termostaten i frostbeskyttelsestilstand.
eksempel 20,5	Ved at dreje knappen med uret øges temperaturen.

Brugergænseflade/daglig brug

På termostaten kan temperaturen justeres direkte ved hjælp af drejeknappen/vælgeren ved at indstille den ønskede temperatur, som vises på displayet. Denne handling ignorerer alle tidsplaner, men overholder stadig alle indstillede minimums- eller maksimumsbegrænsninger, som kan konfigureres i appen.

Positionerne Frostbeskyttelse (**FP**), Timerplan (**SC**) eller OFF (**Fra**) kan vælges ved hjælp af drejeknappen/drejknappen. Hvis du vælger frostbeskyttelsestilstand, sikres det, at frosttemperaturen opretholdes. Denne værdi kan indstilles mellem 4 og 14 °C (standard 5 °C) i appen.

Hvis du vælger Timerplan/App-kommunikation, kan enheden tilsluttes DEVI Control-appen via Bluetooth 4.2, hvor temperaturer, indstillinger,

tidsplaner, grænser og mere kan justeres. Termostaten er forbundet via Bluetooth til appen, når den midterste forbindelsesindikator lyser blå.

Hvis du vælger **OFF**-tilstand, deaktiveres termostaten fuldstændigt. I **OFF-tilstand** er både appen og termostaten helt slukket, uden indikation eller kommunikation til appen.

For at parre termostaten med Bluetooth-appen DEVI Control skal du sætte termostaten i Timer Schedule/App Communication mode (**SC**) og starte parringsprocessen som beskrevet i appen. Når appen har indledt kommunikationen med termostaten, skal brugeren dreje drejeknappen til den manuelle temperaturindstilling og derefter tilbage til Timer Schedule/App Communication mode (**SC**) for at bekræfte, hvilken termostat parringen er beregnet til. Den midterste forbindelsesindikator blinker blå, når forbindelsen oprettes, og lyser blå, når parringen er afsluttet.

Indikatorer

Termostaten har tre indikatorer: opvarmningstilstand, app-forbindelse og tidsplanbegivenhed. Indikatorerne lyser igennem og er placeret mellem det segmenterede display og drejeknappen/drejeknappen. De lyser, når det er nødvendigt.





← Indikatorer (over drejeknappen)



Alle indikatorer slukkes efter en vis tid (standard 20 sekunder), medmindre der er en fejl. Derudover vil indikatorerne "vågne op" ved manuel interaktion med termostaten, ændring af opvarmningstilstand, skemabegivenhed, app-forbindelse eller fejl/advarsler.

Når der er en fejl, blinker den midterste app-forbindelsesindikator konstant rødt, og det displayet viser fejlnummeret (f.eks. 'E1'). Når der vises en advarsel, blinker timerindikatoren hvidt, mens displayet er tændt.

<p>Varmeindikator</p> 	<ul style="list-style-type: none"> • Denne indikator lyser og bliver rød, når termostaten tænder og leverer strøm til det elektriske varmeelement. Efter nogle sekunder slukkes indikatoren. • Denne indikator lyser og bliver grøn, når termostaten er tændt og fungerer korrekt. Efter nogle sekunder slukkes indikatoren. • Indikatoren blinker rødt, når der er en fejl. Dette fortsætter, indtil fejlen er afhjulpet, og opvarmningen vil ikke blive aktiveret/kunne aktiveres.
<p>Datakommunikation</p> 	<ul style="list-style-type: none"> • Denne indikator blinker blåt eller rødt, når der oprettes datakommunikation mellem termostaten og kommunikationsenheden. • Indikatoren blinker som en del af parringsprocessen • Indikatoren lyser konstant blåt eller rødt, når der er kommunikation mellem termostaten og kommunikationsenheden. Indikatoren slukkes, når kommunikationen stopper. • Indikatoren er blå, når enheden er i Bluetooth-tilstand, og rød, når den er i Zigbee-tilstand

Skema



- Denne indikator lyser **hvidt**, når den indbyggede tidsplan skifter fra inaktiv til aktiv og omvendt. Efter nogle sekunder slukkes indikatoren.
- Falsk.
- Denne indikator blinker **hvidt**, når der er opstået en advarsel. Advarslen vises, indtil app-kommunikationen aktiveres, men indikatoren blinker kun i et bestemt tidsrum (standard 20 sekunder). Advarsler vises i appen.

Standardindstillinger og indstillinger ved levering.

DEVireg™ InControl har følgende indstillinger, når den tages ud af emballagen:

Maksimal gulvtemperatur: 28 °C

Minimal gulvtemperatur: 5 °C

Hvis termostaten placeres på Timer mode (uret) uden at appen er tilsluttet, er temperaturen som standard 25 °C.

Nulstilling til fabrikken

For at nulstille termostaten til fabriksindstillingerne skal den være tændt og korrekt monteret. På siden af enheden (markeret med en cirkel nedenfor) er der et lille hul. Tryk på dette hul med et SIM-kortudtagningsværktøj eller et lignende stumt værktøj for at aktivere en knap. Termostaten nulstilles til fabriksindstillingerne 20-30 sekunder efter, at knappen er blevet aktiveret. Alle indikatorer blinker kort for at informere om, at fabriksindstillingen er udført.

Termostaten genstarter kortvarigt. Vent op til 10 sekunder, indtil termostaten igen reagerer.

En fabriksindstilling nulstiller fejl og advarsler.

Alternativt kan frontdækslet på termostaten fjernes, og knappen kan aktiveres med en finger.

Fabriksindstillingen kan kun udføres, mens termostaten er tændt.



Skift mellem Bluetooth og Zigbee

For at ændre termostatens kommunikation fra Bluetooth til Zigbee eller omvendt skal du bruge reset-knappen.

For at skifte kommunikation skal du trykke på reset-knappen i ca. 5 sekunder. Når den midterste kommunikationsindikator begynder at blinke lilla, skal du slippe reset-knappen, hvorefter termostaten genstarter kortvarigt. Vent op til 10 sekunder, mens termostaten genstarter. Når der oprettes forbindelse, lyser den midterste forbindelsesindikator blå i Bluetooth-tilstand og rødt i Zigbee-tilstand.

Zigbee-tilslutningsprocedure:

For at forbinde termostaten med DEVI Connect Zigbee-appen kræves en Zigbee-gateway (DEVI Connect 140F1166).

Følg instruktionerne i appen for at parre termostaten. Når du bliver bedt om at indstille termostaten i parringstilstand, skal du kort trykke på reset-knappen. Den midterste forbindelsesindikator begynder hurtigt at blinke rødt.

Hvis Zigbee-systemet kræver en installationskode, findes denne på bagsiden af termostaten som en QR-kode

Breakout

For at termostaten kan hæve gulvtemperaturen til 45 °C eller for at bruge funktionen til kun at styre rummet, der skal foretages en permanent ændring, hvilket kan gøre garantien på produktet og tilsluttede produkter ugyldig.

Den højere maksimale temperaturgrænse eller den alternative styringstilstand skal indstilles i appen, efter at handlingen er udført.

For at udføre handlingen skal termostaten afmonteres og frakobles strømforsyningen. Der er et hul som vist nedenfor. For at bryde forbindelsen skal plastforseglingen i hullet brydes, og derefter skal printkortet brydes. Handlingen udføres bedst med en flad skruetrækker eller lignende som vist nedenfor.

VÆRE FORSIGTIG NÅR DU UDFØRER "BREAKOUT", SÅ DU IKKE BESKADIGER ANDRE KOMPONENTER PÅ PRINTKORTET.

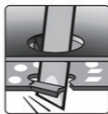

DEVI Control-app:



***DEVI Control-app
Brugervejledning:***



SE APP-MANUALEN

For at parre termostaten med appen skal du starte appen og følge instruktionerne i appen.

DEVI Connect-app:



App-aktiverede funktioner

- guidet installation af tidsplan
- smart forvarmning (adaptiv opvarmning)
- tilpasning af termostatgrænser
- konfiguration af kontrolfunktion
- børnesikring
- app-lås
- visning af advarsler og fejl
- eksport af oplysninger
- hjælpesider til termostaten og ofte stillede spørgsmål
- komplet oversigt over data og funktioner

Advarsler og fejlmeddelelser

Advarselstabel

Advarsel	Beskrivelse	Reference
W1	Tidsplan overskrevet på grund af manuel indstilling af drejeknappen	Indstilles, når tidsplan er aktiv (indstillet i appen), men drejeknappen er drejet for at indstille et manuelt sætpunkt
W2	Ugyldigt tid	Hvis tiden er ugyldig – mindre end 2021 eller over 2050, eller hvis produktionsdatoen eller første gang, der blev oprettet forbindelse til appen, anvendes
W3	Børnesikring er aktiveret	Aktiveres, hvis børnesikring er aktiveret, og brugeren forsøger at ændre indstillingspunktet eller tilstanden med drejeknappen

Advarsel	Beskrivelse	Reference
W5	Indstillet temperatur kan ikke opnås	Advarsel vises, når rum-/gulvtemperaturen fra tidsplanen eller den manuelle indstilling ikke kan nås inden for en rimelig tid.
W8	Maksimal gulvtemperaturgrænse nået	Indstilles, hvis den maksimale gulvtemperatur nås i kombi-tilstand, mens rumtemperaturen ikke er på indstillingspunktet
W10	Temperatur indstillet over maksimal temperaturgrænse	Indstilles, hvis den maksimale temperatur er lavere end den aktuelle temperatur, som drejeknappen/potentiometeret peger på. F.eks. Max er indstillet til 25 °C, og knappen er indstillet til 27 °C

Fejltabel

Fejltype	Nej	Beskrivelse	Løsning	Skal genstartes
Gulvføler afbrudt	E1 --- Er 01	Forbindelsen til føleren er afbrudt	Kontakt installatøren eller den lokale Danfoss tekniske support	Termostaten skal genstartes for at fungere igen
Gulvføler kortsluttet	E2 --- Er 02	Gulvføler kortsluttet	Kontakt installatøren eller den lokale Danfoss tekniske support	Termostaten skal genstartes for at fungere igen
Termostaten er overophedet	E3 --- Er 03	Termostaten er overophedet, og opvarmningen er slukket.	Vent, indtil termostaten er kølet af	Termostaten behøver ikke genstart, men starter opvarmningen, når temperaturen falder

Fejltype	Nej	Beskrivelse	Løsning	Skal genstartes
Uoprettelig fejl, strømfor- syning	E6 --- Er 06	Strømforsy- ningen er defekt	Kontakt installatøren eller den lokale Danfoss tekniske support	
Drejeknapfejl	E9 --- Er 09	Drejeknap registreres som defekt	Kontakt installatøren eller den lokale Danfoss tekniske support	Drejeknap viser en værdi, der ligger uden for det angivne interval
Ugyldig kom- munikation	E10 --- Er 010	Bluetoo- th-kommu- nikationsfejl	Prøv igen / Kontakt installatøren eller den lokale Danfoss tekniske support	Bluetooth-kom- munikationen har fundet en uventet/ fejlbehæftet kommando

Fejltype	Nej	Beskrivelse	Løsning	Skal genstartes
Uoprettelig fejl	E11 --- Er 011	Uoprettelig fejl	Kontakt installatøren eller den lokale Danfoss tekniske support	
ekstern rumføler er frakoblet	E12 --- Er 012	Ekstern rumføler frakoblet	Rum- eller top-PCB-sensormåling < -40 °C.	Rummets eksterne føler er under grænseværdien. Funktionen er indstillet til rum eller kombi
ekstern rumføler kortsluttet	E13 --- Er 013	ekstern rumføler kortsluttet	Rum- eller top-PCB-sensormåling > 120 °C.	Rummets eksterne føler er under grænseværdien. Hvis styringstilstanden er Rum eller Kombineret

Fabriksindstilling nulstiller alle fejl og advarsler.

6 Ecodesign-datablad

For at overholde Ecodesign-reglerne for elektriske lokale rumvarmere 2024/1103 skal følgende tabel udfyldes med varmesystemets specifikationer. Her er termostatoplysningerne for dette specifikke produkt forudfyldt. Udfyld alle tomme felter.

Informationskrav til elektriske lokale rumopvarmere

Danfoss A/S, Nordborgvej 81,
6430 Nordborg, Danmark

Danfoss A/S, Nordborgvej 81,
6430 Nordborg, Danmark

Modelidentifikator(er): DEVIreg™ InControl

Vare	Symbol	Værdi	Enhed	Vare	
Strømforsbrug			Type (vælg én)		
I slukket tilstand	P_o	0,15	W	enkelt trin varmeeffekt og ingen rumtemperaturregulering	nej
I standbytilstand	P_{sm}	0,15	W	to eller flere manuelle trin, ingen rumtemperaturregulering	nej
I inaktiv tilstand	$P_{in-aktiv}$	0,4	W	mekanisk termostat til regulering af rumtemperaturen	nej
I netværksstandby	P_{nsm}	0,2	W	elektronisk rumtemperaturregulering	nej
Standbytilstand med visning af information eller status		nej		Elektronisk rumtemperaturregulering plus dag-timer	nej

	elektronisk rumtemperaturregulering plus ugetimer	ja
	Andre reguleringsmuligheder (flere valgmuligheder)	
	tilstedeværelsesdetektering	nej
	åben vinduesdetektering	nej
	Mulighed for fjernstyring	ja
	Adaptiv startkontrol	ja
	begrænsning af driftstid	nej
	black bulb sensor	nej
	selvlærende funktionalitet	nej
	kontrolnøjagtighed	nej

* kræver zigbee-gateway (DEVI Connect 140F1166)

Kode for kontrolfunktion

		Kode for temperaturregulering (TC)	Reguleringsfunktioner							
			f1	f2	f3	f4	f5	f6	f7	f8
Type temperaturregulering	Enkelt trin, ingen temperaturregulering	NC								
	To eller flere manuelle trin, ingen rumtemperaturregulering	TX								
	Mekanisk termostat til rumtemperaturregulering	TM								
	Elektronisk rumtemperaturregulering	TE								
	Elektronisk rumtemperaturregulering plus dagtimer	TD								
	Elektronisk rumtemperaturregulering plus uretimer	TW								
Kontrolfunktioner	Tilstedeværelsesdetektering		1							
	Detektering af åbent vindue			2						
	Mulighed for fjernstyring				3					
	Adaptiv startkontrol					4				
	Begrænsning af arbejdstid						5			
	Sensor for slukket lys							6		
	Selvlærende funktionalitet								7	
	Kontrolnøjagtighed med CA<2 Kelvin og CSD<2 Kelvin									8

Dette produkt indeholder TW(f4)-reguleringsfunktioner

7 Garanti



Der ydes 5 års produktgaranti på:

- termostater inkl. DEVlreg™ InControl.

Hvis du imod alle forventninger skulle få problemer med dit DEVI-produkt, skal du huske, at DEVI tilbyder DEVlarranty, der gælder fra **købsdatoen, når denne er højst to år fra produktionsdatoen**, under følgende forudsætninger:

Inden for garantiperioden tilbyder Danfoss et nyt tilsvarende produkt eller reparation af produktet, hvis produktet vurderes at være defekt som følge af konstruktionsfejl eller fejl i materialer eller forarbejdning. Beslutningen om, hvorvidt der skal foretages reparation eller udskiftning, træffes udelukkende af Danfoss.

Beslutningen om, hvorvidt der skal foretages reparation eller udskiftning, træffes udelukkende af Danfoss. Danfoss hæfter under ingen omstændigheder for driftstab eller følgeskader, hvilket, uden at

være begrænset hertil, omfatter skader på ejendom eller yderligere forsyningsudgifter. Der bevilges ikke forlængelse af garantiperioden efter udførelse af reparationsarbejde.

Garantien er kun gyldig, hvis GARANTICERTIFIKATET udfyldes korrekt og i overensstemmelse med instruktionerne, og at fejlen uden unødigt forsinkelse anmeldes til installatøren eller forhandleren, og der fremvises et købsbevis. Vær opmærksom på, at GARANTICERTIFIKATET skal udfyldes, stemples og underskrives af den autoriserede installatør, der udfører installationen (installationsdatoen skal være anført). Når installationen er udført sit arbejde, skal GARANTICERTIFIKATET og købsdokumenterne (faktura, kvittering eller lignende) gemmes og opbevares i hele garantiperioden.

DEVIwarranty dækker ikke skader, der skyldes forkerte brugsbetingelser, forkert installation eller installationer, der ikke er udført af autoriserede elektrikere. Alt udført arbejde vil blive faktureret til normal pris, hvis Danfoss skal inspicere eller udbedre fejl, der skyldes nogle af ovenstående omstændigheder. DEVIwarranty omfatter ikke produkter, der ikke er betalt i fuldt ud. Danfoss vil til enhver tid svare hurtigt og effektivt på alle klager og henvendelser fra vores kunder.

Garantien omfatter udtrykkeligt ikke krav, der går ud over ovenstående vilkår. Besøg **www.devi.com** **devi.danfoss.com/en/warranty/** for at læse garantien i sin helhed.

GARANTICERTIFIKAT

DEVi warranty gives til:

Adresse

Stempel

Købsdato

Produktets
serienummer

Produkt

Art.-nr.

*Tilsluttet
effekt [W]Installationsdato
og underskriftTilslutningsdato og
underskrift**Ikke obligatorisk*

8 **Bortskaffelsesvejledning**



Dette symbol på produktet angiver, at det ikke må bortskaffes som husholdningsaffald.

Det skal afleveres til den gældende tilbagetagingsordning for genbrug af elektrisk og elektronisk udstyr.

- Bortskaf produktet via de korrekte tilgængelige ordninger.
- Overhold alle lokale og aktuelt gældende love og bestemmelser.

Danfoss A/S
Nordborgvej 81
6430 Nordborg
Denmark

Danfoss A/S

DEVI • Salg Danmark • devi.dk • +45 6991 8666
kundeservice.dk@danfoss.com

Enhver produktinformation, herunder, men ikke begrænset til, information om valg af produkter, deres applikation eller brug, produktdesign, vægt, dimensioner, kapacitet eller andre tekniske data i kataloger, beskrivelser, prospekter, annoncer m.v., og uanset om informationen er givet i skrift, mundtligt, elektronisk, online eller via download, er at betragte som orienterende, og er kun forpligtende i det omfang, Danfoss udtrykkeligt henviser hertil i tilbud eller ordrebekræftelse. Danfoss påtager sig intet ansvar for mulige fejl i kataloger, brochurer, videoer og andet materiale. Danfoss forbeholder sig ret til uden varsel at foretage ændringer i sine produkter, såfremt dette kan ske uden væsentligt at ændre produkternes form eller funktion. Alle varemærker i dette materiale tilhører Danfoss A/S eller selskaber i Danfoss-koncernen. Danfoss og alle Danfoss logoer er varemærker tilhørende Danfoss A/S. Alle rettigheder forbeholdes.

140F1170 DEVIreg™ InControl

DEVI 

by Danfoss

Designet i Danmark



140R0071

Gulv-, kombineret eller
rumtermostat

220-240V~

Belastning 16 A/3680 W

@ 230V ~

50/60Hz

0T35°C

IP21

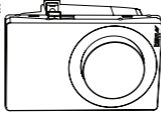

EL-nr.:

7224215056



Fremstillet i Thailand



5 703466 250419

